



DT35S-B15551

Dx35

ORTA MESAFE ÖLÇÜM SENSÖRLERİ

SICK
Sensor Intelligence.



Sipariş bilgileri

Tip	Stok no.
DT35S-B15551	1122103

Diğer cihaz modelleri ve aksesuar → www.sick.com/Dx35



Ayrıntılı teknik bilgiler

Özellikler

Güvenlikle ilgili ölçüm aralığı	50 mm ... 8.500 mm, %90 remisyon derecesi ¹⁾ 50 mm ... 4.500 mm, %20 remisyon derecesi 50 mm ... 3.000 mm, %10 remisyon derecesi 50 mm ... 2.000 mm, %6 remisyon derecesi
Ölçülen nesne	Doğal nesnelere
Çözünürlük	1 mm
Sistemik hata	< 25 mm ²⁾
İstatistiksel hata	< 25 mm ^{2) 3)}
Tepki süresi	15 ms ... 50 ms ^{4) 5)}
Işık kaynağı	Lazer, kırmızı ⁶⁾ Görünebilir kırmızı ışık
Işık türü	Görünebilir kırmızı ışık
Lazer sınıfı	1 (IEC 60825-1:2014, EN 60825-1:2014)
Tip. ışık demeti çapı (mesafe)	15 mm x 15 mm (2 m'de)
Ek fonksiyon	Ayarlanabilir hız: Slow ve Medium Öğretilebilir ve ters çevrilebilir analog çıkış Q ₂ çıkışı değiştirilebilir: akım çıkışı/dijital çıkış Anahtarlama modları: Nesneye olan mesafe (DtO) / anahtarlama pencere/ sensör ve arka plan arasındaki nesne (ObSB) Öğretilebilir dijital çıkış

¹⁾ Slow hız ayarı ile. Ölçüm başlangıç noktasından 50 mm mesafeye kadar hiçbir nesne algılanmaz.

²⁾ %6 ... %90 remisyon derecesi.

³⁾ 4,4 σ'ya karşılık gelir.

⁴⁾ Ayarlanan hız ve arayüze bağlı olarak.

⁵⁾ Nesnelerin ölçüm mesafesine yanak olarak sokulması.

⁶⁾ Dalga boyu: 658 nm; maksimum güç: 250 mW; darbe süresi: 4 ns; görev döngüsü: 1/500.

⁷⁾ 50 °C ortam sıcaklığında 10 yıl.

		Çok fonksiyonlu giriş: lazer kapalı/devre dışı bırakılmış
Emniyet tekniği parametreleri		
Kategori		B (EN ISO 13849-1:2015)
Performans seviyesi		PL b (EN ISO 13849-1:2015)
SRS/SRSS performans sınıfı		B (IEC TS 62998-1:2019)
Yıllık maks. kümülatif devre dışı kalma süresi		< 5 min (IEC TS 62998-1)
Uygunluklar		EN ISO 13849-1:2015, IEC TS 62998-1:2019, EN ISO 13482:2014, ANSI/ITSDF B56.5:2012
T _M (kullanım ömrü)		20 yıl (EN ISO 13849-1:2015) ⁷⁾

1) Slow hız ayarı ile. Ölçüm başlangıç noktasından 50 mm mesafeye kadar hiçbir nesne algılanmaz.

2) %6 ... %90 remisyon derecesi.

3) 4,4 σ'ya karşılık gelir.

4) Ayarlanan hız ve arayüze bağlı olarak.

5) Nesnelerin ölçüm mesafesine yanal olarak sokulması.

6) Dalga boyu: 658 nm; maksimum güç: 250 mW; darbe süresi: 4 ns; görev döngüsü: 1/500.

7) 50 °C ortam sıcaklığında 10 yıl.

Arayüzler

IO-Link		✓, V1.1
Fonksiyon		Proses verileri
Veri aktarma hızı		38,4 kbit/s (COM2)
Dijital çıkış		
Adet		1 ... 2 ^{1) 2)}
Tür		İtme-çekme: PNP/NPN
Fonksiyon		Q2 çıkışı değiştirilebilir: analog çıkış/dijital çıkış
Maksimum çıkış akımı I _A		≤ 100 mA
Analog çıkış		
Adet		1
Tür		Akım çıkışı
Akım		4 mA ... 20 mA, ≤ 450 Ω
Çözünürlük		12 bit
Çok fonksiyonlu giriş (MF)		1 x ³⁾
Histerezis		10 mm 25 mm 50 mm
Yapılandırma ara kesiti		SOPAS ET ⁴⁾

1) Çıkış Q kısa devre korumalı.

2) Gerilim düşümü <3 V.

3) Tepki süresi ≤ 60 ms.

4) Ek SiLink2 Master aksesuarı gereklidir.

Elektrik

Gerilim kaynağı U_B	DC 19,2 V ... 26,4 V ¹⁾
Güç tüketimi	≤ 1,7 W ²⁾

1) Sınır değerler, kutup değiştirme korumalı. Kısa devre korumalı şebekede çalışma: maks. 8 A.

2) +20 °C'de yüksüz.

3) U_V-toleransları aşılamaz veya üzerine çıkılamaz.

Sinyal taşıma	$\leq 5 V_{ss}^{3)}$
Başlatma süresi	≤ 500 ms
Isınma süresi	≤ 20 min
Gösterge	LEDs
Koruma sınıfı	IP67
Koruma sınıfı	III
Elektrik güvenliği	IEC 61010-1 (ed. 3)

1) Sınır değerler, kutup değiştirme korumalı. Kısa devre korumalı şebekede çalışma: maks. 8 A.

2) +20 °C'de yüksüz.

3) U_v -toleransları aşılamaz veya üzerine çıkılamaz.

Mekanik

Boyutlar (G x Y x D)	32 mm x 58,67 mm x 42,7 mm
Gövde malzemesi	Plastik (ABS/PC)
Ön cam materyali	Plastik (PMMA)
Ağırlık	65 g
Bağlantı tipi	Erkek konnektör, M12, 5 pinli

Ortam verileri

İşletim ortam sıcaklığı	-25 °C ... +50 °C, $U_v \leq 24$ V
Depo ortam sıcaklığı	-40 °C ... +75 °C
Maks. bağıl nem (yoğuşmayan)	≤ 95 %
Sıcaklık sapması	0,5 mm/K
Tip. Ortam ışığına dayanıklılık	Doğrudan ışınlama: 3.000 lx Dolaylı ışınlama: 40.000 lx
Titreşime karşı dayanıklılık	EN 60068-2-6, EN 60068-2-64
Darbe dayanımı	EN 60068-2-27
Elektromanyetik uyumluluk (EMV)	EN 61000-6-2, EN 61000-6-3, EN 61000-6-4 ¹⁾

1) Bu A sınıfı bir cihazdır. Bu cihaz yerleşim yerlerinde parazitlere neden olabilir.

Sınıflandırmalar

ECLASS 5.0	27270801
ECLASS 5.1.4	27270801
ECLASS 6.0	27270801
ECLASS 6.2	27270801
ECLASS 7.0	27270801
ECLASS 8.0	27270801
ECLASS 8.1	27270801
ECLASS 9.0	27270801
ECLASS 10.0	27270801
ECLASS 11.0	27270801
ECLASS 12.0	27270916
ETIM 5.0	EC001825
ETIM 6.0	EC001825

ETIM 7.0	EC001825
ETIM 8.0	EC001825
UNSPSC 16.0901	41111613

Teknik çizim (Ölçüler mm cinsindedir)

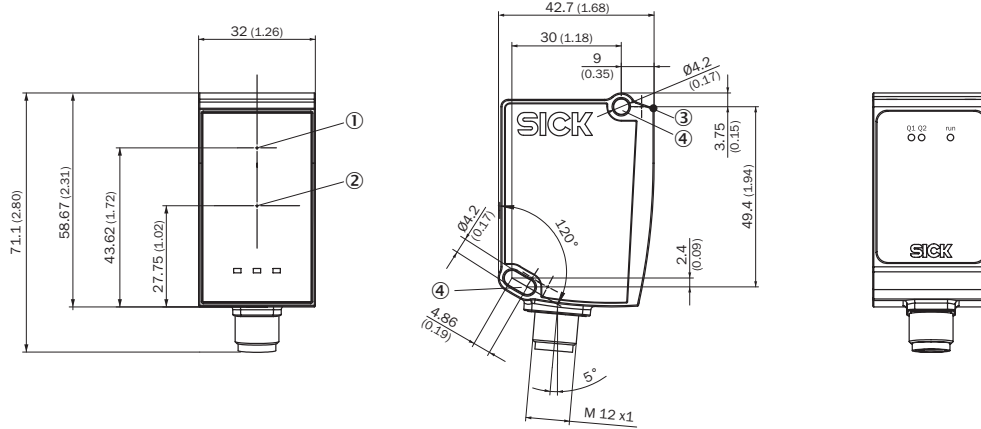

- ① Optik eksen, verici
- ② Optik eksen, alıcı
- ③ Referans yüzeyi = 0 mm
- ④ Sabitleme deliği M4

Bağlantı tipi



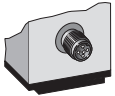

5 pinli M12 erkek konektör



Önerilen aksesuar

Diğer cihaz modelleri ve aksesuar → www.sick.com/Dx35

	Kısa açıklama	Tip	Stok no.
Bağlantı modülleri			
	IO-Link V1.1 port sınıfı A, USB2.0 bağlantısı, harici opsiyonel güç kaynağı 24 V / 1 A	IOLA2US-01101 (SiLink2 Master)	1061790
Evrensel sıkma sistemleri			
	Çok amaçlı bağlantı kelepçesi için NO2 plakası, Çinko kaplamalı çelik (plaka), Basınçlı çinko döküm (bağlantı kelepçesi), Çok amaçlı bağlantı kelepçesi (5322626), montaj malzemeleri	BEF-KHS-N02	2051608

	Kısa açıklama	Tip	Stok no.
Bağlantı ve hizalama mesnedi			
	Hizalama birimi, Çinko kaplamalı çelik, sensör için montaj malzemeleri dahil	BEF-AH-DX50	2048397
Montaj braketi ve plakaları			
	Zemine veya tavana monte edildiğinde yatay ışık çıkışı veya duvara monte edildiğinde dikey ışık çıkışlı, çelik, çinko kaplamalı, montaj malzemeleri dahil montaj braketi, Çinko kaplamalı çelik, sensör için montaj malzemeleri dahil	BEF-WN-DX35	2069592
	<ul style="list-style-type: none"> • Bağlantı türü A kafa: Dişi konnektör, M12, 5 pin, düz, A kodlamalı • Bağlantı türü B kafa: Erkek konnektör, M12, 5 pin, düz, A kodlamalı • Sinyal türü: Sensör/hareket elemanı bağlantısı • Kablo: 2 m, 5 telli, PUR, halojensiz • Açıklama: Sensör/hareket elemanı bağlantısı, Blendajsız • Uygulama alanı: Yağ/yağlama maddesi alanı, Robot, Çekme zinciri çalışması 	YF2A15-020UB5M2A15	2096009
	<ul style="list-style-type: none"> • Bağlantı türü A kafa: Dişi konnektör, M12, 5 pin, açılı, A kodlamalı • Bağlantı türü B kafa: Açık kablo ucu • Sinyal türü: Sensör/hareket elemanı bağlantısı • Kablo: 2 m, 5 telli, PVC • Açıklama: Sensör/hareket elemanı bağlantısı, Blendajsız • Uygulama alanı: Kimyasal aralık 	YG2A15-020VB5XLEAX	2096215
	<ul style="list-style-type: none"> • Bağlantı türü A kafa: Dişi konnektör, M12, 5 pin, düz, A kodlamalı • Bağlantı türü B kafa: Açık kablo ucu • Sinyal türü: Sensör/hareket elemanı bağlantısı • Kablo: 2 m, 5 telli, PVC • Açıklama: Sensör/hareket elemanı bağlantısı, Blendajsız • Uygulama alanı: Kimyasal aralık 	YF2A15-020VB5XLEAX	2096239

BİR BAKIŞTA SICK

SICK, endüstriyel uygulamalarda akıllı sensör ve sensör çözümleri konusunda lider üreticilerdendir. Eşsiz bir ürün ve hizmet yelpazesi; süreçlerin güvenli ve etkili şekilde kontrolünü, kişilerin kazalardan korunmasını ve çevreye verilen zararların önlenmesini sağlayan mükemmel temeli oluşturur.

Çok çeşitli branşlarda kapsamlı bilgi birikimine sahibiz ve süreçleriniz ile gerekliliklerinizi iyi biliyoruz. İşte bu sayede akıllı sensörlerle tam da müşterilerimizin ihtiyacı olanı teslim edebiliyoruz. Sistem çözümleri Avrupa, Asya ve Kuzey Amerika'da bulunan uygulama merkezlerinde müşteriye özel olarak test ve optimize edilir. Bütün bunlar bizi güvenilir bir tedarikçi ve ARGE ortağı haline getiriyor.

Kapsamlı hizmetlerimiz teklifimizi tamamlar: SICK Ömür Boyu servis hizmeti makinenin kullanım ömrü boyunca güvenlik ve verimlilik ile ilgili destek sağlar.

Bu bizim için "Sensör Zekası"dır.

DÜNYA GENELİNDE HEMEN YAKININIZDA:

Bilgi almak ve diğer merkezler için → www.sick.com