



UM30-212112

UM30

ULTRASONİK MESAFE SENSÖRLERİ

SICK
Sensor Intelligence.



Sipariş bilgileri

Tip	Stok no.
UM30-212112	6037665

Diğer cihaz modelleri ve aksesuar → www.sick.com/UM30



Ayrıntılı teknik bilgiler

Özellikler

Algılama mesafesi, mesafe sınırı	65 mm ... 350 mm, 600 mm				
Ölçülen nesne	Doğal nesneler				
Çözünürlük	≥ 0,18 mm				
Tekrarlanabilirlik	± 0,15 % ¹⁾				
Ölçüm hassasiyeti	± 1 % ^{2) 3)}				
Sıcaklık kompanzasyonu	✓				
Tepki süresi	64 ms				
Anahtarlama frekansı	12 Hz				
Çıkış süresi	16 ms				
Ultrasonik frekans (tipik)	400 kHz				
Algılama mesafesi (tipik)	Bkz. diyagramlar				
Ek fonksiyon	Ayarlanabilen çalışma modları: anahtarlama noktası (DtO) / anahtarlama penceresi/arka fon (ObSB), öğretilen dijital çıkış, parametrelenebilen dijital çıkış, ters çevrilebilen dijital çıkış, dijital çıkışın ayarlanabilen açılma gecikmesi, 50 sensöre kadar senkronizasyon, Multiplex'leme: 50 sensöre kadar hiçbir karşılıklı etkileşim yok, ayarlanabilen ölçüm filtreleri: ölçüm değeri filtresi/filtre gücü/ön fon bastırma/algılama mesafesi/hassasiyet ve ses huzmesi, Ekran (devre dışı bırakılabilir), Fabrika ayarlarına sıfırlama				
Emniyet tekniği parametreleri	<table border="0"> <tr> <td>MTTF_D</td> <td>101 yıl</td> </tr> <tr> <td>DC_{avg}</td> <td>%0</td> </tr> </table>	MTTF _D	101 yıl	DC _{avg}	%0
MTTF _D	101 yıl				
DC _{avg}	%0				

¹⁾ Güncel ölçüm değeri temel alınarak, minimum değer ≥ çözünürlük.

²⁾ Güncel ölçüm değerine dayalı olarak.

³⁾ Sıcaklık kompanzasyonu kapatılabilir sıcaklık telafi edilmez: %0,17/ K.

Arayüzler

Dijital çıkış	Adet
	2 ¹⁾

¹⁾ PNP: HIGH = U_V - (< 2 V) / LOW = 0 V.

Tür	PNP
Maksimum çıkış akımı I _A	≤ 200 mA
Çok fonksiyonlu giriş (MF)	1 x MF
Histerezis	5 mm

¹⁾ PNP: HIGH = U_V - (< 2 V) / LOW = 0 V.

Elektrik

Gerilim kaynağı U_B	DC 9 V ... 30 V ¹⁾
Güç tüketimi	≤ 2,4 W ²⁾
Başlatma süresi	< 300 ms
Gösterge	LED Ekran, 2 x LED
Koruma sınıfı	IP65 / IP67
Koruma sınıfı	III

¹⁾ Sınır değerler, kutup değiştirme emniyetli Kısa devre korumalı şebekede çalışma: maks. 8 A, Class 2.

²⁾ Yüksüz.

Mekanik

Boyutlar (G x Y x D)	30 mm x 30 mm x 84 mm
Gövde şekli	Silindirik
Gönderi çıkışı	Düz
Gövde malzemesi	Metal (Nikel kaplı pirinç (sarı), PBT, Ultrasonik sensör: poliüretan köpük, cam parçalı epoksi reçine)
Ağırlık	150 g
Vida dişi büyüklüğü	M30 x 1,5
Bağlantı tipi	Erkek konnektör, M12, 5 pinli

Ortam verileri

İşletim ortam sıcaklığı	-25 °C ... +70 °C
Depo ortam sıcaklığı	-40 °C ... +85 °C

Sınıflandırmalar

ECLASS 5.0	27270804
ECLASS 5.1.4	27270804
ECLASS 6.0	27270804
ECLASS 6.2	27270804
ECLASS 7.0	27270804
ECLASS 8.0	27270804
ECLASS 8.1	27270804
ECLASS 9.0	27270804
ECLASS 10.0	27270804
ECLASS 11.0	27270804
ECLASS 12.0	27272806
ETIM 5.0	EC001846
ETIM 6.0	EC001846

ETIM 7.0	EC001846
ETIM 8.0	EC001846
UNSPSC 16.0901	41111960

Teknik çizim (Ölçüler mm cinsindedir)

UM30-211, UM30-212, UM30-213

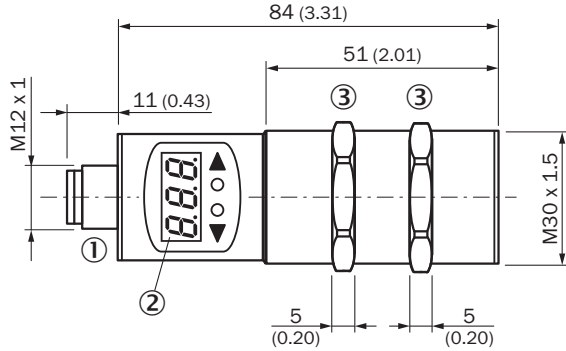

- ① Bağlantı
- ② Ekran
- ③ Montaj somunları, anahtar numarası 36 mm

Bağlantı tipi

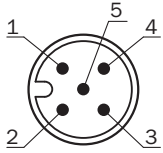

Bağlantı şeması

UM30-21x112 UM30-21x115 erkek konnektör M12, 5 pinli

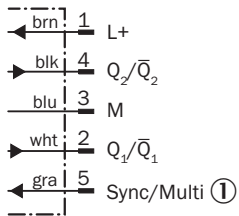

- ① Senkronizasyon ve Multiplex modu, iletişim Connect+

Ayar olanakları

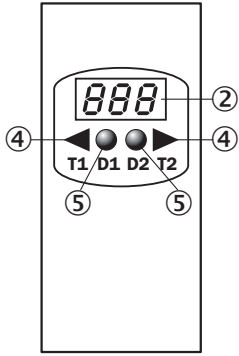

- ② Ekran
- ④ Çalışma elemanları
- ⑤ Durum göstergeleri

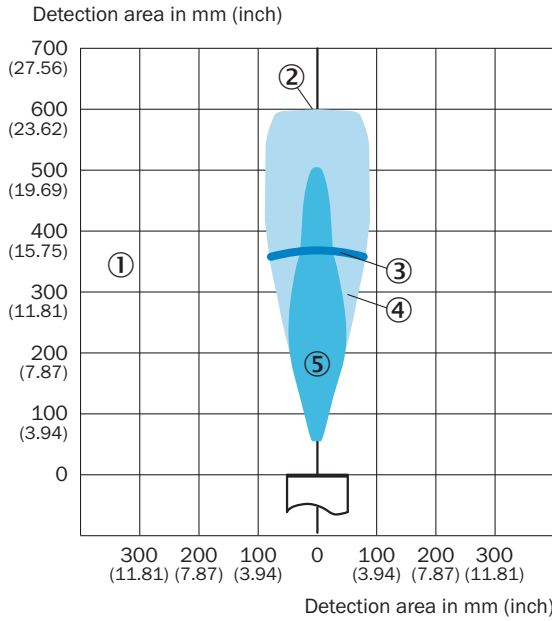

Algılama alanı



- ① Algılama alanı nesnenin yansımaya özelliklerine, ebadına ve hizalamasına bağlıdır
- ② Sınır mesafe
- ③ Algılama mesafesi
- ④ Örnek nesne: hizalanmış plaka 500 mm x 500 mm
- ⑤ Örnek nesne: 27 mm çaplı yuvarlak çubuk

Önerilen aksesuar

Diğer cihaz modelleri ve aksesuar → www.sick.com/UM30

	Kısa açıklama	Tip	Stok no.
Klonlama modülleri			
	Görselleştirme, parametrelendirme ve klonlama aracı, 3 haneli LED gösterge, çalışma gerilimi: DC 9 V ... 30 V	Connect+ adaptörü (CPA)	6037782
Montaj braketi ve plakaları			
	M30 sensörler için montaj braketi, Çinko kaplamalı çelik, montaj malzemeleri bulunmaz	BEF-WN-M30	5308445
	<ul style="list-style-type: none">• Bağlantı türü A kafa: Dişi konnektör, M12, 5 pin, düz, A kodlamalı• Bağlantı türü B kafa: Açık kablo ucu• Sinyal türü: Sensör/hareket elemanı bağlantısı• Kablo: 2 m, 5 telli, PVC• Açıklama: Sensör/hareket elemanı bağlantısı, Blendajsız• Uygulama alanı: Kimyasal aralık	YF2A15-020VB5XLEAX	2096239

BİR BAKIŞTA SICK

SICK, endüstriyel uygulamalarda akıllı sensör ve sensör çözümleri konusunda lider üreticilerdendir. Eşsiz bir ürün ve hizmet yelpazesi; süreçlerin güvenli ve etkili şekildeki kontrolünü, kişilerin kazalardan korunmasını ve çevreye verilen zararların önlenmesini sağlayan mükemmel temeli oluşturur.

Çok çeşitli branşlarda kapsamlı bilgi birikimine sahibiz ve süreçleriniz ile gerekliliklerinizi iyi biliyoruz. İşte bu sayede akıllı sensörlerle tam da müşterilerimizin ihtiyacı olanı teslim edebiliyoruz. Sistem çözümleri Avrupa, Asya ve Kuzey Amerika'da bulunan uygulama merkezlerinde müşteriye özel olarak test ve optimize edilir. Bütün bunlar bizi güvenilir bir tedarikçi ve ARGE ortağı haline getiriyor.

Kapsamlı hizmetlerimiz teklifimizi tamamlar: SICK Ömür Boyu servis hizmeti makinenin kullanım ömrü boyunca güvenlik ve verimlilik ile ilgili destek sağlar.

Bu bizim için "Sensör Zekası"dır.

DÜNYA GENELİNDE HEMEN YAKININIZDA:

Bilgi almak ve diğer merkezler için → www.sick.com