



UM30-213118

UM30

ULTRASONİK MESAFE SENSÖRLERİ

**SICK**  
Sensor Intelligence.



## Sipariş bilgileri

Tip	Stok no.
UM30-213118	6036923

Diğer cihaz modelleri ve aksesuar → [www.sick.com/UM30](http://www.sick.com/UM30)



## Ayrıntılı teknik bilgiler

## Özellikler

<b>Algılama mesafesi, mesafe sınırı</b>	200 mm ... 1.300 mm, 2.000 mm
<b>Ölçülen nesne</b>	Doğal nesnelere
<b>Çözünürlük</b>	≥ 0,18 mm
<b>Tekrarlanabilirlik</b>	± 0,15 % <sup>1)</sup>
<b>Ölçüm hassasiyeti</b>	± 1 % <sup>2) 3)</sup>
<b>Sıcaklık kompanzasyonu</b>	✓
<b>Tepki süresi</b>	92 ms <sup>4)</sup>
<b>Anahtarlama frekansı</b>	8 Hz
<b>Çıkış süresi</b>	23 ms
<b>Ultrasonik frekans (tipik)</b>	200 kHz
<b>Algılama mesafesi (tipik)</b>	Bkz. diyagramlar
<b>Ek fonksiyon</b>	Ayarlanabilen çalışma modları: anahtarlama noktası (Dt0) / anahtarlama penceresi/arka fon (ObSB), öğretilen dijital çıkış, parametrelenebilen dijital çıkış, ters çevrilebilen dijital çıkış, dijital çıkışın ayarlanabilen açılma gecikmesi, öğretilen analog çıkış, parametrelenebilir analog çıkış, geri çevrilebilir analog çıkış, Akım ve gerilim çıkışı arasında otomatik geçiş, 50 sensöre kadar senkronizasyon, Multiplex'leme: 50 sensöre kadar hiçbir karşılıklı etkileşim yok, ayarlanabilen ölçüm filtreleri: ölçüm değeri filtresi/filtre gücü/ön fon bastırma/algılama mesafesi/hassasiyet ve ses huzmesi, Ekran (devre dışı bırakılabilir), Fabrika ayarlarına sıfırlama
<b>Emniyet tekniği parametreleri</b>	
	MTTF <sub>D</sub> 101 yıl
	DC <sub>avg</sub> %0

<sup>1)</sup> Güncel ölçüm değeri temel alınarak, minimum değer ≥ çözünürlük.

<sup>2)</sup> Güncel ölçüm değerine dayalı olarak.

<sup>3)</sup> Sıcaklık kompanzasyonu kapatılabilir sıcaklık telafi edilmez: %0,17/ K.

<sup>4)</sup> Analog sinyalinin aşağı doğru yumuşatılması uygulamaya bağlı olarak tepki süresini %200'e kadar uzatır.

## Arayüzler

<b>Dijital çıkış</b>	Adet	1 <sup>1)</sup>
	Tür	PNP
	Maksimum çıkış akımı I <sub>A</sub>	≤ 200 mA
<b>Analog çıkış</b>	Adet	1
	Tür	Akım çıkışı / Gerilim çıkışı
	Fonksiyon	Yüke bağlı olarak akım ve gerilim çıkışı arasında otomatik geçiş
	Akım	4 mA ... 20 mA, ≤ 500 Ω <sup>2)</sup>
	Gerilim	0 V ... 10 V, ≥ 100.000 Ω
	Çözünürlük	12 bit
<b>Çok fonksiyonlu giriş (MF)</b>		1 x MF
<b>Histerezis</b>		20 mm

<sup>1)</sup> PNP: HIGH = U<sub>V</sub> - (< 2 V) / LOW = 0 V.

<sup>2)</sup> 4 mA ... 20 mA'de ve U<sub>V</sub> ≤ 20 V maks. yük ≤ 100 Ω.

## Elektrik

<b>Gerilim kaynağı U<sub>B</sub></b>	DC 9 V ... 30 V <sup>1) 2)</sup>
<b>Güç tüketimi</b>	≤ 2,4 W <sup>3)</sup>
<b>Başlatma süresi</b>	< 300 ms
<b>Gösterge</b>	LED Ekran, 2 x LED
<b>Koruma sınıfı</b>	IP65 / IP67
<b>Koruma sınıfı</b>	III

<sup>1)</sup> Sınır değerler, kutup değiştirme emniyetli Kısa devre korumalı şebekede çalışma: maks. 8 A, Class 2.

<sup>2)</sup> 15 V ... 30 V analog gerilim çıkışını kullanırken.

<sup>3)</sup> Yüksüz.

## Mekanik

<b>Boyutlar ( G x Y x D)</b>	30 mm x 30 mm x 84 mm
<b>Gövde şekli</b>	Silindirik
<b>Gönderi çıkışı</b>	Düz
<b>Gövde malzemesi</b>	Metal (Nikel kaplı pirinç (sarı), PBT, Ultrasonik sensör: poliüretan köpük, cam parçalı epoksi reçine)
<b>Ağırlık</b>	150 g
<b>Vida dişi büyüklüğü</b>	M30 x 1,5
<b>Bağlantı tipi</b>	Erkek konnektör, M12, 5 pinli

## Ortam verileri

<b>İşletim ortam sıcaklığı</b>	-25 °C ... +70 °C
<b>Depo ortam sıcaklığı</b>	-40 °C ... +85 °C

## Sınıflandırmalar

<b>ECLASS 5.0</b>	27270804
<b>ECLASS 5.1.4</b>	27270804

<b>ECLASS 6.0</b>	27270804
<b>ECLASS 6.2</b>	27270804
<b>ECLASS 7.0</b>	27270804
<b>ECLASS 8.0</b>	27270804
<b>ECLASS 8.1</b>	27270804
<b>ECLASS 9.0</b>	27270804
<b>ECLASS 10.0</b>	27270804
<b>ECLASS 11.0</b>	27270804
<b>ECLASS 12.0</b>	27272806
<b>ETIM 5.0</b>	EC001846
<b>ETIM 6.0</b>	EC001846
<b>ETIM 7.0</b>	EC001846
<b>ETIM 8.0</b>	EC001846
<b>UNSPSC 16.0901</b>	41111960

### Teknik çizim (Ölçüler mm cinsindedir)

UM30-211, UM30-212, UM30-213

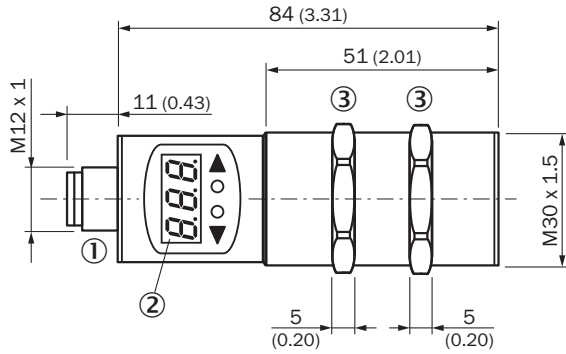

- ① Bağlantı
- ② Ekran
- ③ Montaj somunları, anahtar numarası 36 mm

### Bağlantı tipi

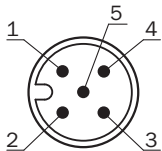

## Bağlantı şeması

UM30-21x118 erkek konnektör M12, 5 pinli

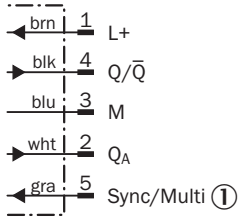

① Senkronizasyon ve Multiplex modu, iletişim Connect+

## Ayar olanakları

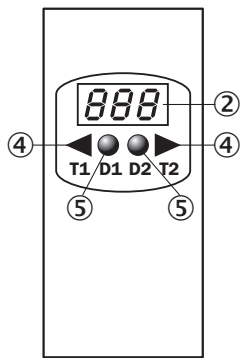

- ② Ekran
- ④ Çalışma elemanları
- ⑤ Durum göstergeleri

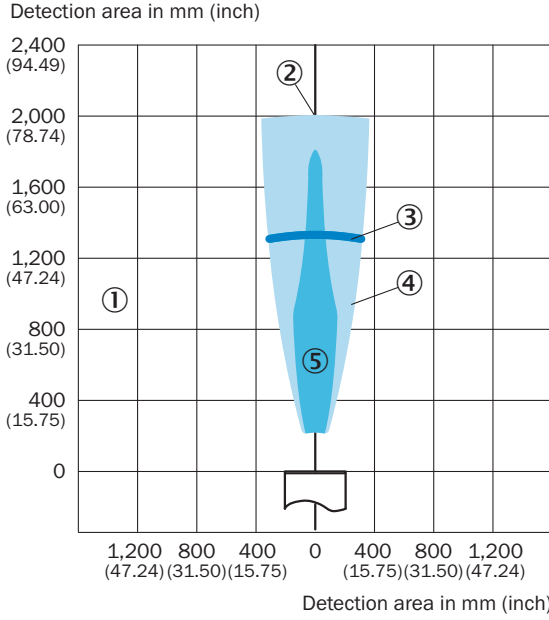

### Algılama alanı



- ① Algılama alanı nesnenin yansımaya özelliklerine, ebadına ve hizalamasına bağlıdır  
② Sınır mesafe  
③ Algılama mesafesi  
④ Örnek nesne: hizalanmış plaka 500 mm x 500 mm  
⑤ Örnek nesne: 27 mm çaplı yuvarlak çubuk

### Önerilen aksesuar

Diğer cihaz modelleri ve aksesuar → [www.sick.com/UM30](http://www.sick.com/UM30)

	Kısa açıklama	Tip	Stok no.
Klonlama modülleri			
	Görselleştirme, parametrelendirme ve klonlama aracı, 3 haneli LED gösterge, çalışma gerilimi: DC 9 V ... 30 V	Connect+ adaptörü (CPA)	6037782
Montaj braketleri ve plakaları			
	M30 sensörler için montaj braket, Çinko kaplı çelik, montaj malzemeleri bulunmaz	BEF-WN-M30	5308445
	<ul style="list-style-type: none"><li><b>Bağlantı türü A kafa:</b> Dişi konnektör, M12, 5 pin, düz, A kodlamalı</li><li><b>Bağlantı türü B kafa:</b> Açık kablo ucu</li><li><b>Sinyal türü:</b> Sensör/hareket elemanı bağlantısı</li><li><b>Kablo:</b> 2 m, 5 telli, PVC</li><li><b>Açıklama:</b> Sensör/hareket elemanı bağlantısı, Blendajsız</li><li><b>Uygulama alanı:</b> Kimyasal aralık</li></ul>	YF2A15-020VB5XLEAX	2096239

## BİR BAKIŞTA SICK

SICK, endüstriyel uygulamalarda akıllı sensör ve sensör çözümleri konusunda lider üreticilerdendir. Eşsiz bir ürün ve hizmet yelpazesi; süreçlerin güvenli ve etkili şekilde kontrolünü, kişilerin kazalardan korunmasını ve çevreye verilen zararların önlenmesini sağlayan mükemmel temeli oluşturur.

Çok çeşitli branşlarda kapsamlı bilgi birikimine sahibiz ve süreçleriniz ile gerekliliklerinizi iyi biliyoruz. İşte bu sayede akıllı sensörlerle tam da müşterilerimizin ihtiyacı olanı teslim edebiliyoruz. Sistem çözümleri Avrupa, Asya ve Kuzey Amerika'da bulunan uygulama merkezlerinde müşteriye özel olarak test ve optimize edilir. Bütün bunlar bizi güvenilir bir tedarikçi ve ARGE ortağı haline getiriyor.

Kapsamlı hizmetlerimiz teklifimizi tamamlar: SICK Ömür Boyu servis hizmeti makinenin kullanım ömrü boyunca güvenlik ve verimlilik ile ilgili destek sağlar.

**Bu bizim için "Sensör Zekası"dır.**

## DÜNYA GENELİNDE HEMEN YAKININIZDA:

Bilgi almak ve diğer merkezler için → [www.sick.com](http://www.sick.com)