



GSE2FS-P1151

G2

MINYATÜR FOTOSELLER

SICK
Sensor Intelligence.



Resimler farklı olabilir



Sipariş bilgileri

| Tip | Stok no. |
|--------------|----------|
| GSE2FS-P1151 | 1095462 |

Diğer cihaz modelleri ve aksesuar → www.sick.com/G2

Ayrıntılı teknik bilgiler

Özellikler

| | |
|---|----------------------------|
| Fonksiyon prensibi | Karşılıklı fotosel |
| Boyutlar (G x Y x D) | 4,5 mm x 21 mm x 11 mm |
| Gövde şekli (ışık çıkışı) | Dört köşeli form |
| Algılanabilir en küçük nesne (MDO) | 1 mm |
| Maksimum algılama mesafesi | 0 mm ... 700 mm |
| Algılama mesafesi | 0 mm ... 500 mm |
| Işık türü | Görünebilir kırmızı ışık |
| Işık kaynağı | PinPoint LED ¹⁾ |
| Işık demet çapı (mesafe) | Ø 60 mm (500 mm) |
| Dalga uzunluğu | 660 nm |
| Ayarlama | Yok |

¹⁾ Ortalama dayanım ömrü: T_U = +25 °C için 100.000 saat.

Mekanik/Elektrik

| | |
|--------------------------------------|-----------------------------------|
| Gerilim kaynağı U_B | 10 V DC ... 30 V DC |
| Sinyal taşıma | < 5 V _{ss} ¹⁾ |
| Akım tüketimi | 20 mA ²⁾ |

¹⁾ U_V-toleransları aşılamaz veya altına inilemez.

²⁾ Yüksüz.

³⁾ Ohm yükü altında sinyal süresi.

⁴⁾ Normalde açık/normalde kapalı oranında 1:1.

⁵⁾ 0 °C altında kablo deforme edilmemelidir.

⁶⁾ A = U_V-Kutup değiştirme emniyetli bağlantılar.

⁷⁾ C = Parazitenme palsini engelleme.

⁸⁾ D = Çıkışlar aşırı akım ve kısa devre korumalı.

| | |
|------------------------------------|---|
| Anahtarlama çıkışı | PNP |
| Anahtarlama tipi | Aydınlık ile anahtarlama |
| Çıkış akımı I_{max} | ≤ 50 mA |
| Tepki süresi | < 0,625 ms ³⁾ |
| Anahtarlama frekansı | 800 Hz ⁴⁾ |
| Bağlantı tipi | 3 telli kablo, 2 m ⁵⁾ |
| Kablo malzemesi | Plastik, PVC |
| İletken çapı | Ø 2,3 mm |
| Koruma devreleri | A ⁶⁾ C ⁷⁾ D ⁸⁾ |
| Ağırlık | 40 g |
| Gövde malzemesi | Plastik, VISTAL® |
| Malzeme, optik | Plastik, MABS |
| Koruma sınıfı | IP67 |
| Çalışma ortamı sıcaklığı | -20 °C ... +50 °C |
| Depo ortam sıcaklığı | -40 °C ... +70 °C |
| UL-dosya no. | NRKH.E348498 & NRKH7.E348498 |
| Tekrarlama hassasiyeti | 0.1 mm |

1) U_v-toleransları aşılamaz veya altına inilemez.

2) Yüksüz.

3) Ohm yükü altında sinyal süresi.

4) Normalde açık/normalde kapalı oranında 1:1.

5) 0 °C altında kablo deforme edilmemelidir.

6) A = U_v-Kutup değiştirme emniyetli bağlantılar.

7) C = Parazitlenme palsini engelleme.

8) D = Çıkışlar aşırı akım ve kısa devre korumalı.

Emniyet tekniği parametreleri

| | |
|--------------------------------------|---------|
| MTTF_D | 945 yıl |
| DC_{avg} | 0 % |
| T_M (kullanım ömrü) | 20 yıl |

Sınıflandırmalar

| | |
|---------------------|----------|
| ECLASS 5.0 | 27270901 |
| ECLASS 5.1.4 | 27270901 |
| ECLASS 6.0 | 27270901 |
| ECLASS 6.2 | 27270901 |
| ECLASS 7.0 | 27270901 |
| ECLASS 8.0 | 27270901 |
| ECLASS 8.1 | 27270901 |
| ECLASS 9.0 | 27270901 |
| ECLASS 10.0 | 27270901 |
| ECLASS 11.0 | 27270901 |

| | |
|-----------------------|----------|
| ECLASS 12.0 | 27270901 |
| ETIM 5.0 | EC002716 |
| ETIM 6.0 | EC002716 |
| ETIM 7.0 | EC002716 |
| ETIM 8.0 | EC002716 |
| UNSPSC 16.0901 | 39121528 |

Bağlantı şeması

Cd-049

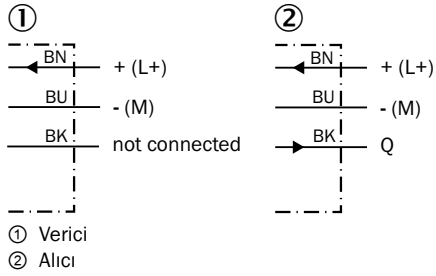

Karakteristik eğri

Operating reserve

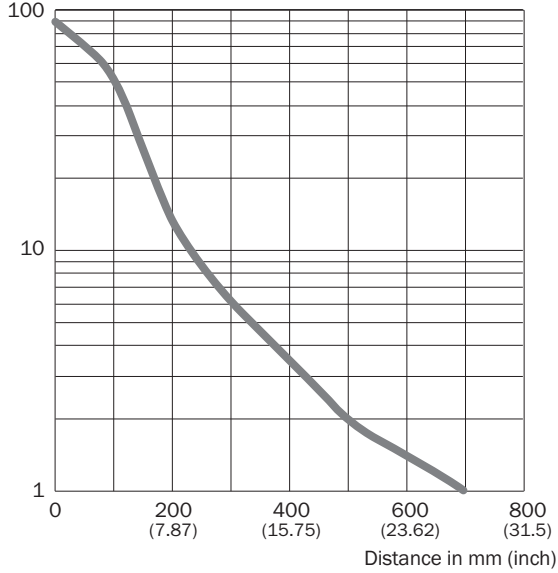

① GSE2 Flat, GSE2 Flat Side, 500 mm

Işık demeti çapı

GSE2 Flat Side, 500 mm

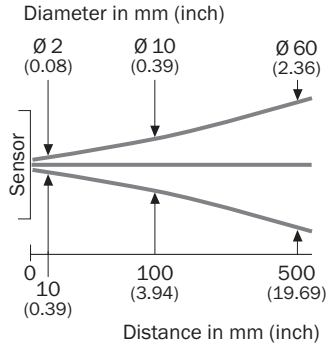

Algılama mesafesi diyagramı

GSE2 Flat, GSE2 Flat Side, 500 mm

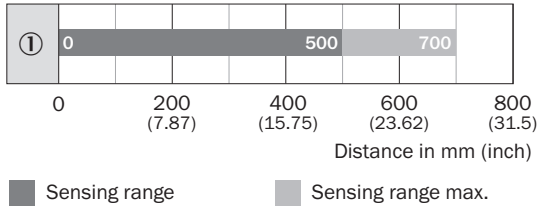

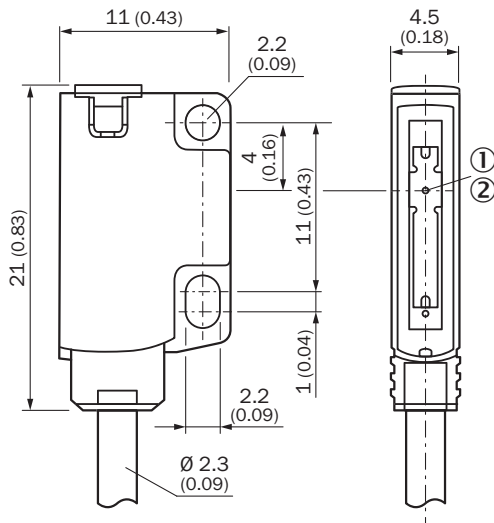

Teknik çizim (Ölçüler mm cinsindedir)



- ① Optik eksen, alıcı
② Optik eksen, verici

Önerilen aksesuar

Diğer cihaz modelleri ve aksesuar → www.sick.com/G2

| | Kısa açıklama | Tip | Stok no. |
|---|--|------------------------|----------|
| Montaj braketi ve plakaları | | | |
|  | 10 adet, Doğrudan duvarın arka kısmına veya makineye montaj için ayar imkanı olmayan sabitleme plakası. 10 adet, siyah, plastik, VISTAL®. GSE2FS için uygundur | BEF-G2F-SIDE-SPACER-M2 | 2107264 |
| Diğer | | | |
|  | <ul style="list-style-type: none">• Bağlantı türü A kafa: Erkek konnektör, M8, 3 pin, düz, A kodlamalı• Açıklama: Blendajsız• Bağlantı tekniği: Vidalı bağlantılar• Onaylı iletken enine kesiti: 0,14 mm² ... 0,5 mm² | STE-0803-G | 6037322 |

BİR BAKIŞTA SICK

SICK, endüstriyel uygulamalarda akıllı sensör ve sensör çözümleri konusunda lider üreticilerdendir. Eşsiz bir ürün ve hizmet yelpazesi; süreçlerin güvenli ve etkili şekilde kontrolünü, kişilerin kazalardan korunmasını ve çevreye verilen zararların önlenmesini sağlayan mükemmel temeli oluşturur.

Çok çeşitli branşlarda kapsamlı bilgi birikimine sahibiz ve süreçleriniz ile gerekliliklerinizi iyi biliyoruz. İşte bu sayede akıllı sensörlerle tam da müşterilerimizin ihtiyacı olanı teslim edebiliyoruz. Sistem çözümleri Avrupa, Asya ve Kuzey Amerika'da bulunan uygulama merkezlerinde müşteriye özel olarak test ve optimize edilir. Bütün bunlar bizi güvenilir bir tedarikçi ve ARGE ortağı haline getiriyor.

Kapsamlı hizmetlerimiz teklifimizi tamamlar: SICK Ömür Boyu servis hizmeti makinenin kullanım ömrü boyunca güvenlik ve verimlilik ile ilgili destek sağlar.

Bu bizim için "Sensör Zekası"dır.

DÜNYA GENELİNDE HEMEN YAKININIZDA:

Bilgi almak ve diğer merkezler için → www.sick.com