



RFU610-10613

RFU61x

RFID

SICK
Sensor Intelligence.



Sipariş bilgileri

Tip	Stok no.
RFU610-10613	1104445

Teslimat kapsamına dahildir: Sabitleme seti (1)

Diğer cihaz modelleri ve aksesuar → www.sick.com/RFU61x



Ayrıntılı teknik bilgiler

Özellikler

Versiyon	Short Range
Ürün kategorisi	Entegre antenli RFID yazma/okuma cihazı
Radio ekipmanları tip onayı	Tayvan
Frekans bandı	UHF (860 MHz ... 960 MHz)
Taşıyıcı frekansı	922,25 MHz ... 927,75 MHz
Çıkış gücü	40 mW (EIRP, 16 dBm)
RFID Standardı	EPCglobal UHF Class 1 Generation 2, ISO/IEC 18000-6 C, RAIN
Modülasyon	PR-ASK
Bağlantı tipi	PoE, Güç ve Ethernet
Görüş açısı	110°
Lazer tarama mesafesi	≤ 0,5 m ¹⁾
Anten	Entegre
Verici gücü	Ayarlanabilir
Polarizasyon	Dairesel
Eksenel oran	Typ. 3 dB
Gerilim sönümlenme	> 5 dB

¹⁾ Kullanılan transponderlere ve ortam koşullarına bağlı olarak.

Mekanik/Elektrik

Bağlantı tipi	1 x M12, 4 pin erkek konnektör, A kodlamalı 1 x M12, 8 pin dişi konnektör, X kodlamalı 1 x M8, 4 pin dişi konnektör, A kodlamalı 1 x USB, 5-pinli dişi konnektör, mikro-B tip
Besleme Gerilimi	18 V DC ... 30 V DC ¹⁾
Güç tüketimi	6 W, Bekleme 3 W

¹⁾ PoE: PoE teknolojisi uyarınca 48 V DC ... 57 V DC.

²⁾ +50 °C'de çalışma.

Gövde malzemesi	Alüminyum döküm Plastik (PPS)
Koruma sınıfı	IP67
Koruma sınıfı	III
Ağırlık	313 g
Boyutlar (U x G x Y)	92 mm x 80 mm x 38 mm
MTBF	22 yıl ²⁾

¹⁾ PoE: PoE teknolojisi uyarınca 48 V DC ... 57 V DC.

²⁾ +50 °C'de çalışma.

Arayüzler

Ethernet	✓, TCP/IP, PoE, OPC UA
Not	Firmware 2.20 ve üzeri Companion Spec V1.0
Fonksiyon	Veri arayüzü (okuma sonucu çıkışı), Servis arayüzü
Veri aktarma hızı	10/100 Mbit/s
PROFINET	✓
Fonksiyon	PROFINET Single Port, Veri arayüzü (okuma sonucu çıkışı)
Veri aktarma hızı	10/100 Mbit/s
EtherNet/IP™	✓
Fonksiyon	Veri arayüzü (okuma sonucu çıkışı)
Veri aktarma hızı	10/100 Mbit/s
USB	✓
Not	USB 2.0
Fonksiyon	Servis arayüzü
Dijital girişler	1 (fiziksel, anahtarlamalı, tetik sensörü, doğrudan bağlanabilir (Port 3) - maks. 40 mA)
Optik göstergeler	4 LED'ler, çok renkli (cihaz durumu) 4 RGB-LED (Process Feedback)
Operatör arayüzü	Web sunucu
Konfigürasyon yazılımı	SOPAS ET ¹⁾
Programlama arayüzü	SICK AppStudio geliştirme ortamıyla cihaza özel programlama
Hafıza kartı	MicroSD hafıza kartı (parametre klonlama, veri kaydetme)

¹⁾ Alternatif olarak, SICK'in CoLa komut dili temelinde özel konfigürasyon araçları da oluşturulabilir (örn. kullanıcının kendi yazılımında veya PLC fonksiyon bloklarında).

Ortam verileri

Elektromanyetik uyumluluk (EMV)	EN 301489-3
Titreşim dayanımı	EN 60068-2-6:2007
Darbe dayanımı	EN 60068-2-27:2008
Çalışma ortamı sıcaklığı	-25 °C ... +50 °C
Depolama sıcaklığı	-40 °C ... +70 °C
İzin verilen rölatif nem	90 %, yoğuşmasız

Sınıflandırmalar

ECLASS 5.0	27280401
ECLASS 5.1.4	27280401
ECLASS 6.0	27280401

ECLASS 6.2	27280401
ECLASS 7.0	27280401
ECLASS 8.0	27280401
ECLASS 8.1	27280401
ECLASS 9.0	27280401
ECLASS 10.0	27280401
ECLASS 11.0	27280401
ECLASS 12.0	27280401
ETIM 6.0	EC002998
ETIM 7.0	EC002998
ETIM 8.0	EC002998
UNSPSC 16.0901	52161523

Teknik çizim (Ölçüler mm cinsindedir)

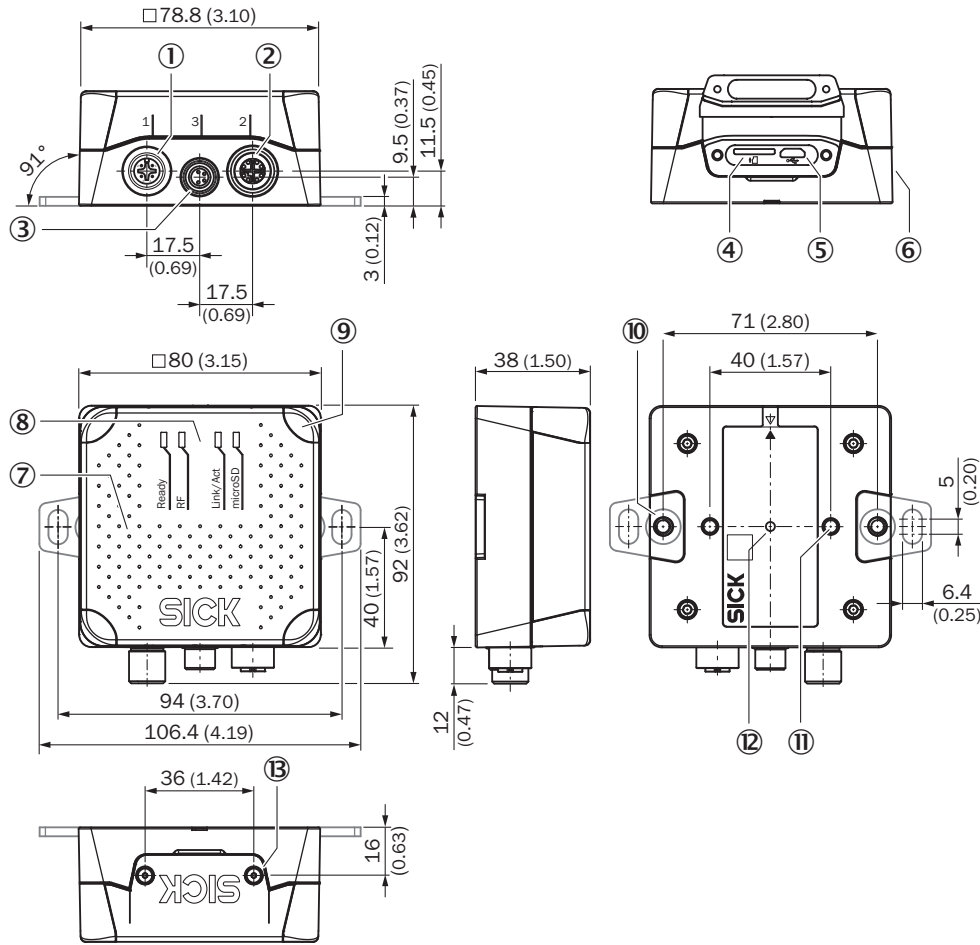

- ① Port 1: Güç (erkek konnektör, M12, 4 pin, A kodlamalı)
- ② Port 2: PoE (dişi konnektör, M12, 8 pin, X kodlamalı)
- ③ Port 3: Tetik (dişi konnektör, M8, 4 pin, A kodlamalı)
- ④ MicroSD hafıza kartı kutusu
- ⑤ "USB" bağlantısı (dişi konnektör, 5 pin, Micro-B tipi), arayüz, sadece geçici kullanım için öngörülmüştür (servis)
- ⑥ Yan tip levhası
- ⑦ Entegre antenli kapak
- ⑧ 4 x çok renkli LED (durum)
- ⑨ 4 x RGB-LED (Process Feedback)
- ⑩ 2 x kör delikli vida dişi M5, 6 mm derinlik, montaj kulaklarını takmak için
- ⑪ 2 x kör delikli vida dişi M5, 7 mm derinlik, cihazı sabitlemek için
- ⑫ Entegre basınç dengeleme diyaframı tip levhası
- ⑬ 2 x vida (alyen vida M2,5), kaybolmaz, yan kapak için

Yön diyagramı

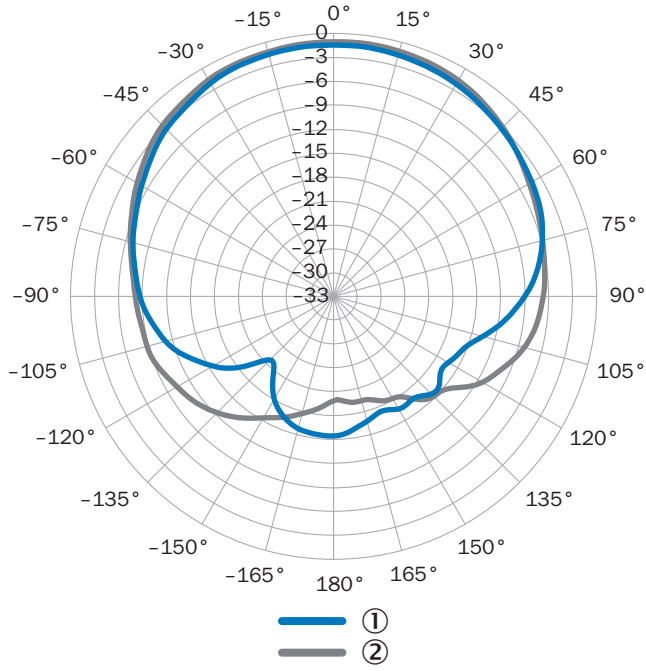

866,5 MHz'de dBic cinsinden ölçülen anten kazancı, LHCP (sola dönen dairesel polarizasyonlu)

- ① Yatay düzlem (azimut)
② Dikey düzlem (yükseltme)

Bağlantı şeması

PROFINET IO/RT

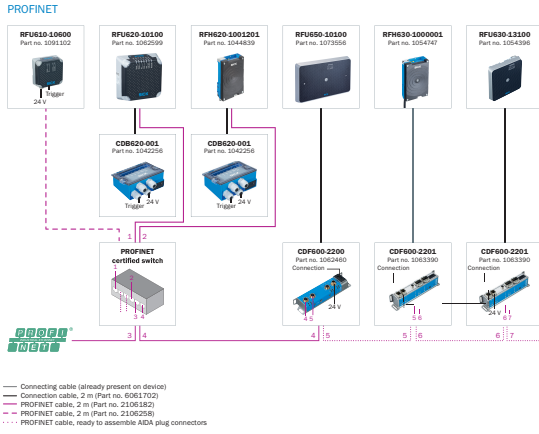

Sistem yapısı

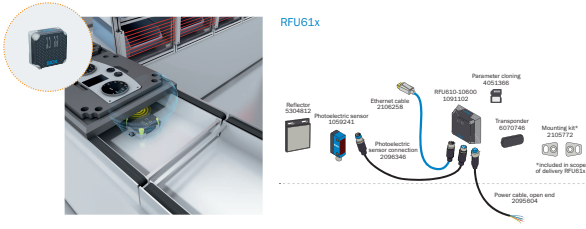

Montaj hattının, baskılı devre (PCB) imalatının ve palet tanımlamanın denetimi





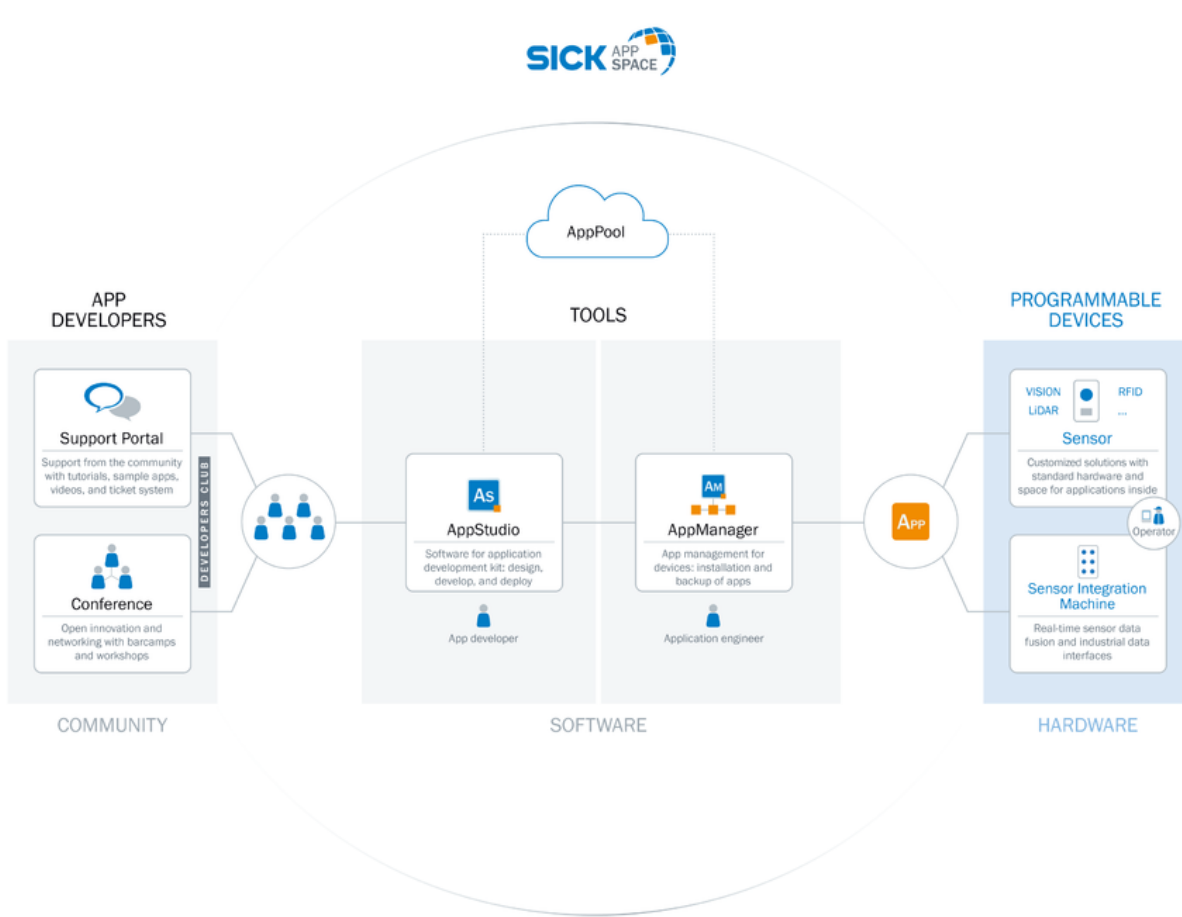

Genel bakış

SICK AppSpace



Önerilen aksesuar

Diğer cihaz modelleri ve aksesuar → www.sick.com/RFU61x

	Kısa açıklama	Tip	Stok no.
Reflektörler			
	Dört köşe, vidalanabilir, 51 mm x 61 mm, PMMA/ABS, vidalanır, 2 delikli montaj	P250	5304812
Diğer			
	<ul style="list-style-type: none"> • Taşıyıcı frekansı: 865 MHz ... 928 MHz • Hafıza kapasitesi (UII / user memory): 496/128 Bit • Boyutlar (U x G x Y): 15 mm x 97 mm x 0,2 mm 	UHF Transponder, Paper label, global	6070051
	<ul style="list-style-type: none"> • Bağlantı türü A kafa: Dişi konnektör, M12, 4 pin, düz, A kodlamalı • Bağlantı türü B kafa: Açık kablo ucu • Sinyal türü: Sensör/hareket elemanı bağlantısı • Kablo: 2 m, 4 telli, PUR, halojensiz • Açıklama: Sensör/hareket elemanı bağlantısı, Blendajsız • Uygulama alanı: Yağ/yağlama maddesi alanı, Robot, Çekme zinciri çalışması 	YF2A14-020UB3XLEAX	2095607
	<ul style="list-style-type: none"> • Bağlantı türü A kafa: Erkek konnektör, M12, 8 pin, düz, X kodlamalı • Bağlantı türü B kafa: Erkek konnektör, RJ45, 8 pin, düz • Sinyal türü: Ethernet, Gigabit-Ethernet • Kablo: 2 m, 8 telli, PUR, halojensiz • Açıklama: Ethernet, Gigabit-Ethernet, Blendajlı • Uygulama alanı: Yağ/yağlama maddesi alanı 	YM2X18-020EG1MRJA8	2106258
	<ul style="list-style-type: none"> • Taşıyıcı frekansı: 865 MHz ... 928 MHz • Hafıza kapasitesi (UII / user memory): 128/512 Bit • Boyutlar (U x G x Y): 18 mm x 122 mm x 2 mm 	UHF Transponder, Rectangular, global	6068184
	<ul style="list-style-type: none"> • Taşıyıcı frekansı: 865 MHz ... 928 MHz • Hafıza kapasitesi (UII / user memory): 496/128 Bit • Boyutlar (U x G x Y): 18 mm x 122 mm x 2 mm 	UHF Transponder, Rectangular, global	6088050
	<ul style="list-style-type: none"> • Bağlantı türü A kafa: Erkek konnektör, M12, 8 pin, düz, X kodlamalı • Bağlantı türü B kafa: Erkek konnektör, RJ45, 8 pin, düz • Sinyal türü: Ethernet, Gigabit-Ethernet • Kablo: 3 m, 8 telli, PUR, halojensiz • Açıklama: Ethernet, Gigabit-Ethernet, Blendajlı • Uygulama alanı: Yağ/yağlama maddesi alanı 	YM2X18-030EG1MRJA8	2145693
Fotoseller			
	<ul style="list-style-type: none"> • Maksimum algılama mesafesi: 0,03 m ... 6 m • Fonksiyon prensibi: Reflektörlü sensör • Bağlantı tipi: 4 pinli M8 erkek konnektör • Işık türü: Görünebilir kırmızı ışık • Ayarlama: Potansiyometre • Gövde yapısı: Dört köşeli form 	GL6-P4211	1059241

Önerilen hizmetler

Diğer hizmetler → www.sick.com/RFU61x

	Tip	Stok no.
Devreye alma		
<ul style="list-style-type: none">• Ürün bölümü: RFID• Hizmet kapsamı: Bağlantı kontrolü, hizalama, RFU/RFH parametrelerinin iyileştirilmesi ve testler, Okuma konfigürasyonu, veri işleme gibi önceden belirlenen fonksiyonların ve ağ, arayüz ya da giriş ve çıkışların hizalanması• Süre: İlave çalışmalar ayrı olarak işçiliğe göre hesaplanır	RFU/RFH'nin devreye alınması	1610018
Bakım		
<ul style="list-style-type: none">• Ürün bölümü: RFID• Hizmet kapsamı: Belirlenen fonksiyonların kontrol edilmesi, analizi ve tekrar oluşturulması, Okuma konfigürasyonu, veri işleme, ağ, arayüzler, giriş ve çıkışlar ve çalışma verilerinin kontrol edilmesi ve uyarlanması• Süre: İlave çalışmalar ayrı olarak işçiliğe göre hesaplanır	RFU/RFH'nin bakımı	1611424
Uzatılmış garanti		
<ul style="list-style-type: none">• Ürün bölümü: Endüstriyel Görüntü İşleme, LiDAR sensörleri, Güvenlik kamera sistemleri, Güvenli lazer alan tarayıcılar, Bkz. Güvenli radar sensörleri, Radar sensörler, Sabit barkod okuyucular, Kamera tabanlı kod okuyucu, RFID, Mobil el tipi okuyucular• Hizmet kapsamı: Hizmetler yasal garanti kapsamıyla aynıdır (SICK genel teslimat koşulları)• Süre: Teslim tarihinden itibaren beş yıl garanti.	Teslim tarihinden itibaren toplam beş yıllık uzatılmış garanti	1680671

BİR BAKIŞTA SICK

SICK, endüstriyel uygulamalarda akıllı sensör ve sensör çözümleri konusunda lider üreticilerdendir. Eşsiz bir ürün ve hizmet yelpazesi; süreçlerin güvenli ve etkili şekildeki kontrolünü, kişilerin kazalardan korunmasını ve çevreye verilen zararların önlenmesini sağlayan mükemmel temeli oluşturur.

Çok çeşitli branşlarda kapsamlı bilgi birikimine sahibiz ve süreçleriniz ile gerekliliklerinizi iyi biliyoruz. İşte bu sayede akıllı sensörlerle tam da müşterilerimizin ihtiyacı olanı teslim edebiliyoruz. Sistem çözümleri Avrupa, Asya ve Kuzey Amerika'da bulunan uygulama merkezlerinde müşteriye özel olarak test ve optimize edilir. Bütün bunlar bizi güvenilir bir tedarikçi ve ARGE ortağı haline getiriyor.

Kapsamlı hizmetlerimiz teklifimizi tamamlar: SICK Ömür Boyu servis hizmeti makinenin kullanım ömrü boyunca güvenlik ve verimlilik ile ilgili destek sağlar.

Bu bizim için "Sensör Zekası"dır.

DÜNYA GENELİNDE HEMEN YAKININIZDA:

Bilgi almak ve diğer merkezler için → www.sick.com