



IMA12-04NE1ZC0S

IMA

ENDÜKTİF YAKLAŞIM SENSÖRLERİ

SICK
Sensor Intelligence.



Resimler farklı olabilir



Sipariş bilgileri

Tip	Stok no.
IMA12-04NE1ZCOS	1107316

Diğer cihaz modelleri ve aksesuar → www.sick.com/IMA

Ayrıntılı teknik bilgiler

Özellikler

Gövde yapısı	Metrik
Vida dışı büyüklüğü	M12 x 1
Çap	Ø 12 mm
Algılama mesafesi S_n	0 mm ... 4 mm
Metale montaj	Çıkık kafa
Bağlantı tipi	Soket M12, 4-pin
Çıkış fonksiyonu	Analog
Tekrarlama hassasiyeti	0,3 mm ^{1) 2) 3)}
Tekrarlama hassasiyeti (T_A sabit)	± 0,1 mm
Koruma sınıfı	IP67 ⁴⁾
Özel özellikler	Analog çıkış
Teslimat Kapsamı	Sabitleme somunu, pirinç (sarı), nikel kaplı (2 x)

¹⁾ IEC 60947-5-2 uyarınca.

²⁾ U_b = DC 20 V ... 30 V.

³⁾ T_A = 23 °C ± 5 °C.

⁴⁾ EN 60529: 2000-09 uyarınca.

Mekanik/Elektrik

Besleme Gerilimi	15 V DC ... 30 V DC
Sinyal taşıma	≤ 20 % ¹⁾
Zaman gecikmesi	≤ 30 ms
Sıcaklık sapması (başlangıç S_r değeri)	≤ 10 %

¹⁾ Başlangıç U_v değeri.

²⁾ Tetiklenmemiş.

³⁾ S_n = 2 mm iken -3 dB.

⁴⁾ QA1 yüklü, QA2 yüksüz.

⁵⁾ QA1 yüksüz, QA2 yüklü: bakınız sıcaklık düşürme.

Yüksüzlük akımı	$\leq 12 \text{ mA}^{2)}$
QA1'deki maks. yük direnci	$\geq 2 \text{ k}\Omega$
QA2'deki maks. yük direnci	$400 \Omega \text{ Ub} = 15 \text{ V}$
QA1 için çıkış gerilimi	s = 0 mm: 0 V $-0/+0,6 \text{ V}$ (23 °C) s = 2 mm: +5,4 V $+/-0,6 \text{ V}$ (23 °C) s = 4 mm: +10 V $+/-0,6 \text{ V}$ (23 °C)
QA2 için çıkış akımı	s = 0 mm: 4 mA $+/-0,8 \text{ mA}$ (23 °C) s = 4 mm: 20 mA $+/-0,8 \text{ mA}$ (23 °C)
Çıkış gerilimi	0 V ... 10 V
Çıkış akımı	4 mA ... 20 mA
Bant genişliği	2.000 Hz ³⁾
Kısa devre koruması	✓
Çalışma ortamı sıcaklığı	$-25 \text{ °C} \dots +70 \text{ °C}^{4) 5)}$
Gövde malzemesi	Pirinç(Sarı), krom kaplı
Malzeme, algılama yüzeyi	Plastik
Gövde uzunluğu	65 mm
Faydalı vida dişi uzunluğu	43 mm

1) Başlangıç U_V değeri.

2) Tetiklenmemiş.

3) $S_n = 2 \text{ mm}$ iken -3 dB .

4) QA1 yüklü, QA2 yüksüz.

5) QA1 yüksüz, QA2 yüklü: bakınız sıcaklık düşürme.

Emniyet tekniği parametreleri

MTTF_D	1.149 yıl
DC_{avg}	0 %
T_M (kullanım ömrü)	20 yıl

Montaj uyarısı

Not	İlgili grafik için bakınız "montaj uyarısı"
A	12 mm
B	24 mm
C	12 mm
D	12 mm
E	8 mm
F	32 mm

Sınıflandırmalar

ECLASS 5.0	27270101
ECLASS 5.1.4	27270101
ECLASS 6.0	27270101
ECLASS 6.2	27270101
ECLASS 7.0	27270101
ECLASS 8.0	27270101
ECLASS 8.1	27270101

ECLASS 9.0	27270101
ECLASS 10.0	27270101
ECLASS 11.0	27270101
ECLASS 12.0	27274001
ETIM 5.0	EC002714
ETIM 6.0	EC002714
ETIM 7.0	EC002714
ETIM 8.0	EC002714
UNSPSC 16.0901	39122230

Montaj uyarısı

Çıkık kafalı montaj

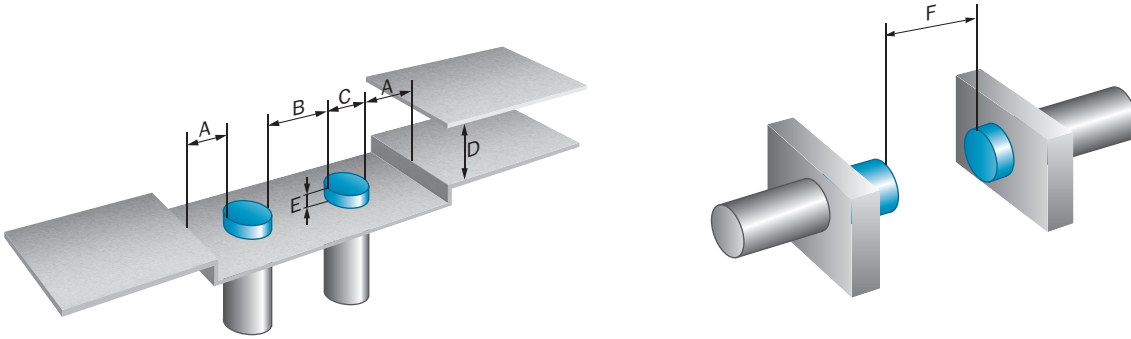

Bağlantı tipi

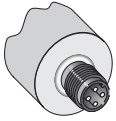

Bağlantı şeması

Cd-022

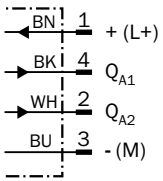

Sıcaklık düşürme

Sıcaklık düşürme

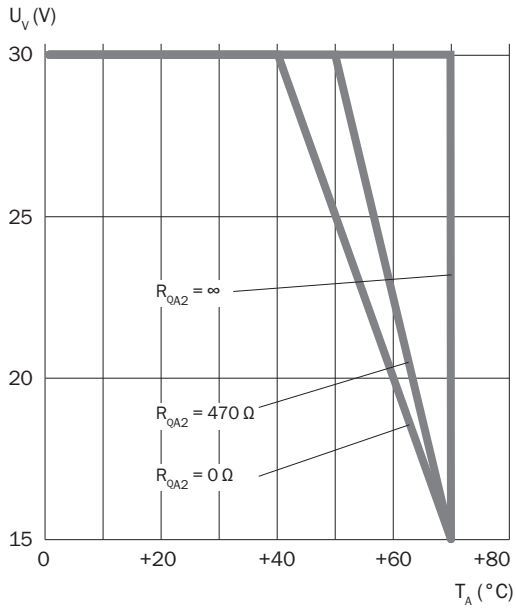

Tepki eğrisi

Düşürüm katsayıları

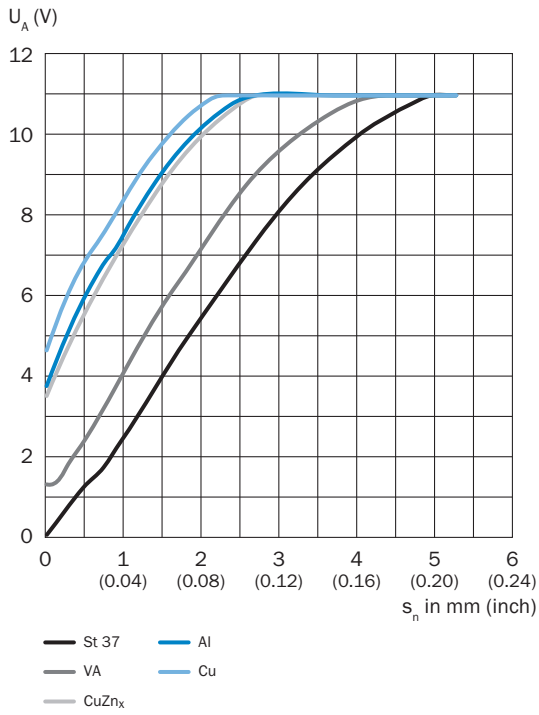

Çıkış akımı

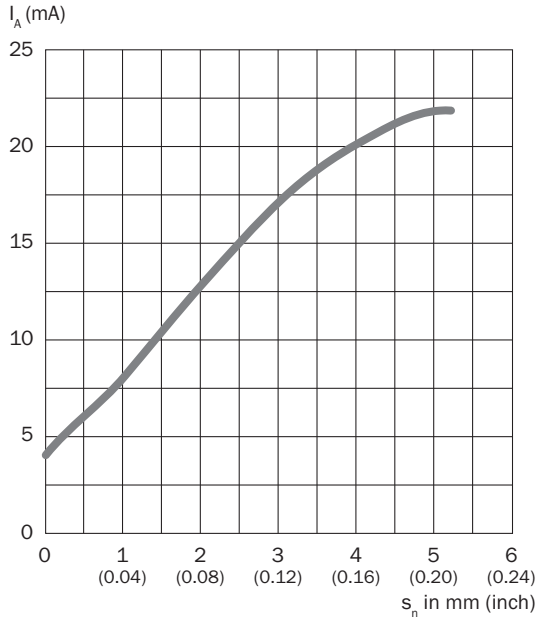

Çıkış gerilimi

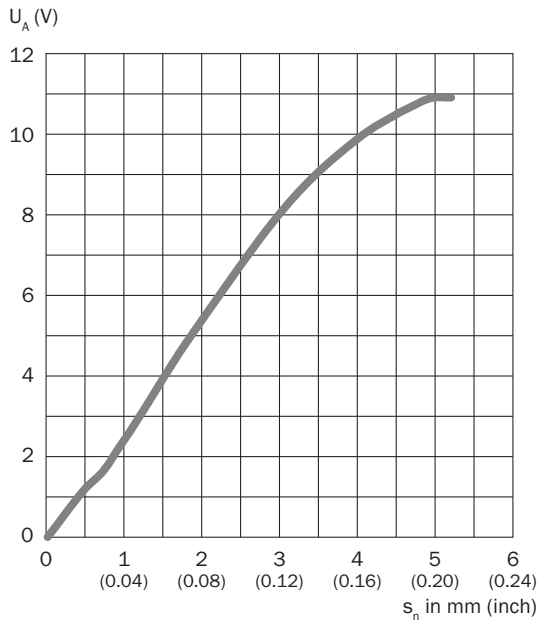

Teknik çizim (Ölçüler mm cinsindedir)



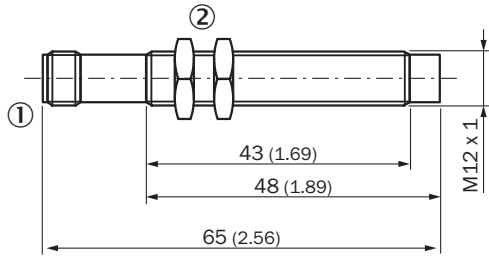



IMA12, erkek konnektör, çıkık kafa







- ① Bağlantı
② Metal sabitleme somunu (2 x); anahtar numarası 17

Önerilen aksesuar

Diğer cihaz modelleri ve aksesuar → www.sick.com/IMA

	Kısa açıklama	Tip	Stok no.
Evrensel sıkma sistemleri			
	Çok amaçlı bağlantı kelepçesi için M12 N05 plakası, Çinko kaplamalı çelik (plaka), Basınçlı çinko döküm (bağlantı kelepçesi), Çok amaçlı bağlantı kelepçesi (5322626), montaj malzemeleri	BEF-KHS-N05	2051611
Bağlantı ve hizalama mesnedi			
	Sabit dayanak noktası olmayan M12 yuvarlak sensörler için terminal bloku, Cam elyaf takviyeli plastik (PA12), montaj malzemeleri dahil	BEF-KH-M12	2051479
	Sabit dayanak noktasına sahip M12 yuvarlak sensörler için terminal bloku, Cam elyaf takviyeli plastik (PA12), montaj malzemeleri dahil	BEF-KHF-M12	2051480
Montaj braketi ve plakaları			
	M12 sensörler için montaj braketi, Çinko kaplamalı çelik, montaj malzemeleri bulunmaz	BEF-WN-M12	5308447
Diğer			
	<ul style="list-style-type: none"> Bağlantı türü A kafa: Dişi konnektör, M12, 4 pin, düz, A kodlamalı Bağlantı türü B kafa: Açık kablo ucu Sinyal türü: Sensör/hareket elemanı bağlantısı Kablo: 2 m, 4 telli, PVC Açıklama: Sensör/hareket elemanı bağlantısı, Blendajsız Uygulama alanı: Kimyasal aralık 	YF2A14-020VB3XLEAX	2096234
	<ul style="list-style-type: none"> Bağlantı türü A kafa: Dişi konnektör, M12, 4 pin, düz, A kodlamalı Bağlantı türü B kafa: Açık kablo ucu Sinyal türü: Sensör/hareket elemanı bağlantısı Kablo: 5 m, 4 telli, PVC Açıklama: Sensör/hareket elemanı bağlantısı, Blendajsız Uygulama alanı: Kimyasal aralık 	YF2A14-050VB3XLEAX	2096235
	<ul style="list-style-type: none"> Bağlantı türü A kafa: Dişi konnektör, M12, 4 pin, açılı, A kodlamalı Bağlantı türü B kafa: Açık kablo ucu Sinyal türü: Sensör/hareket elemanı bağlantısı Kablo: 2 m, 4 telli, PVC Açıklama: Sensör/hareket elemanı bağlantısı, Blendajsız Uygulama alanı: Kimyasal aralık 	YG2A14-020VB3XLEAX	2095895

	Kısa açıklama	Tip	Stok no.
	<ul style="list-style-type: none">• Bağlantı türü A kafa: Dişi konnektör, M12, 4 pin, açılı, A kodlamalı• Bağlantı türü B kafa: Açık kablo ucu• Sinyal türü: Sensör/hareket elemanı bağlantısı• Kablo: 5 m, 4 telli, PVC• Açıklama: Sensör/hareket elemanı bağlantısı, Blendajsız• Uygulama alanı: Kimyasal aralık	YG2A14-050VB3XLEAX	2095897
	<ul style="list-style-type: none">• Bağlantı türü A kafa: Dişi konnektör, M12, 4 pin, düz, A kodlamalı• Bağlantı türü B kafa: Açık kablo ucu• Sinyal türü: Sensör/hareket elemanı bağlantısı• Kablo: 2 m, 4 telli, PUR, halojensiz• Açıklama: Sensör/hareket elemanı bağlantısı, Blendajsız• Uygulama alanı: Yağ/yağlama maddesi alanı, Çekme zinciri çalışması, Robot	YF2A14-020UB3XLEAX	2095607
	<ul style="list-style-type: none">• Bağlantı türü A kafa: Dişi konnektör, M12, 4 pin, düz, A kodlamalı• Bağlantı türü B kafa: Açık kablo ucu• Sinyal türü: Sensör/hareket elemanı bağlantısı• Kablo: 5 m, 4 telli, PUR, halojensiz• Açıklama: Sensör/hareket elemanı bağlantısı, Blendajsız• Uygulama alanı: Yağ/yağlama maddesi alanı, Çekme zinciri çalışması, Robot	YF2A14-050UB3XLEAX	2095608
	<ul style="list-style-type: none">• Bağlantı türü A kafa: Dişi konnektör, M12, 4 pin, açılı, A kodlamalı• Bağlantı türü B kafa: Açık kablo ucu• Sinyal türü: Sensör/hareket elemanı bağlantısı• Kablo: 2 m, 4 telli, PUR, halojensiz• Açıklama: Sensör/hareket elemanı bağlantısı, Blendajsız• Uygulama alanı: Yağ/yağlama maddesi alanı, Çekme zinciri çalışması, Robot	YG2A14-020UB3XLEAX	2095766
	<ul style="list-style-type: none">• Bağlantı türü A kafa: Dişi konnektör, M12, 4 pin, açılı, A kodlamalı• Bağlantı türü B kafa: Açık kablo ucu• Sinyal türü: Sensör/hareket elemanı bağlantısı• Kablo: 5 m, 4 telli, PUR, halojensiz• Açıklama: Sensör/hareket elemanı bağlantısı, Blendajsız• Uygulama alanı: Yağ/yağlama maddesi alanı, Çekme zinciri çalışması, Robot	YG2A14-050UB3XLEAX	2095767

BİR BAKIŞTA SICK

SICK, endüstriyel uygulamalarda akıllı sensör ve sensör çözümleri konusunda lider üreticilerdendir. Eşsiz bir ürün ve hizmet yelpazesi; süreçlerin güvenli ve etkili şekilde kontrolünü, kişilerin kazalardan korunmasını ve çevreye verilen zararların önlenmesini sağlayan mükemmel temeli oluşturur.

Çok çeşitli branşlarda kapsamlı bilgi birikimine sahibiz ve süreçleriniz ile gerekliliklerinizi iyi biliyoruz. İşte bu sayede akıllı sensörlerle tam da müşterilerimizin ihtiyacı olanı teslim edebiliyoruz. Sistem çözümleri Avrupa, Asya ve Kuzey Amerika'da bulunan uygulama merkezlerinde müşteriye özel olarak test ve optimize edilir. Bütün bunlar bizi güvenilir bir tedarikçi ve ARGE ortağı haline getiriyor.

Kapsamlı hizmetlerimiz teklifimizi tamamlar: SICK Ömür Boyu servis hizmeti makinenin kullanım ömrü boyunca güvenlik ve verimlilik ile ilgili destek sağlar.

Bu bizim için "Sensör Zekası"dır.

DÜNYA GENELİNDE HEMEN YAKININIZDA:

Bilgi almak ve diğer merkezler için → www.sick.com