



MPA-143THTU0

MPA

POZISYONLAMA SENSÖRLERİ

SICK
Sensor Intelligence.



Sipariş bilgileri

Tip	Stok no.
MPA-143THTUO	1059445

Diğer cihaz modelleri ve aksesuar → www.sick.com/MPA



Ayrıntılı teknik bilgiler

Özellikler

Silindir yapısı	Evrensel				
Adaptörlü silindir yapıları	Yuvarlak silindir Tie-rod silindir T-slotlu silindir Festo silindir DSBC SMC silindir CP96				
Ölçüm mesafesi	143 mm ¹⁾				
Gövde uzunluğu	145 mm				
Çıkış fonksiyonu	Analog, IO-Link				
Elektriksel kablolama	DC 4 telli				
Analog çıkış (gerilim)	0 V ... 10 V				
Analog çıkış (akım)	4 mA ... 20 mA ²⁾				
Koruma sınıfı	IP65, IP67, IP68 ³⁾				
Ayarlama	<table><tbody><tr><td>Öğretme Kontrol paneli</td><td>Ölçüm mesafesini öğretme Akım/gerilim çıkışını veya IO-Link'i seçme Ölçüm mesafesini fabrika ayarlarına sıfırlama</td></tr><tr><td>IO-Link</td><td>Ölçüm mesafesini öğretme Ölçüm mesafesini resetleme</td></tr></tbody></table>	Öğretme Kontrol paneli	Ölçüm mesafesini öğretme Akım/gerilim çıkışını veya IO-Link'i seçme Ölçüm mesafesini fabrika ayarlarına sıfırlama	IO-Link	Ölçüm mesafesini öğretme Ölçüm mesafesini resetleme
Öğretme Kontrol paneli	Ölçüm mesafesini öğretme Akım/gerilim çıkışını veya IO-Link'i seçme Ölçüm mesafesini fabrika ayarlarına sıfırlama				
IO-Link	Ölçüm mesafesini öğretme Ölçüm mesafesini resetleme				
IO-Link fonksiyonları	Standart fonksiyonlar				

¹⁾ ± 1 mm.

²⁾ Varsayılan ayar: Akım çıkışı aktif.

³⁾ EN 60529 uyarınca.

Mekanik/Elektrik

Besleme Gerilimi	15 V DC ... 30 V DC
Akım tüketimi	35 mA, Yüksüz
Maks. yük direnci	≤ 500 Ω Akım çıkışı, 24 V'ta
Min. yük direnci	≥ 2 kΩ ¹⁾
Koruma sınıfı	III
Gerekli tip. manyetik alan şiddeti.	2 mT ... 15 mT
Tip. çözünürlük	%0,03 FSR (maks. >= 0,06 mm) ^{2) 3)}
Tip. doğrusallık hatası	0,5 mm ⁴⁾
Tip. tekrarlama hassasiyeti	%0,06 FSR (>= 0,1 mm) ⁵⁾
Tip. örnekleme hızı	1,15 ms ⁶⁾
Ters polarizasyon koruması	Evet
Kısa devre koruması	Evet
Anahtarlama durumu LED'i	Evet
Öğretme	Evet
Çalışma ortamı sıcaklığı	-20 °C ... +70 °C
Darbe ve titreşim dayanımı	30 g, 11 ms/10 Hz ... 55 Hz, 1 mm
EMVC	EN 60947-5-2 uyarınca ⁷⁾
Bağlantı tipi	Kablo, 4-telli, 2 m
Bağlantı türü ayrıntısı	
Derin dondurma özelliği	0 °C altında kablo deforme edilmemelidir
Çapraz kablolama	0,08 mm ²
Kablo çapı	Ø 2,6 mm
Bükme yarıçapı	Sabit döşemede > 5 x kablo çapı Hareketli durumda > 10 x kablo çapı
Kablo çıkışı	Düz
Malzeme	
Gövde	Metal, Alüminyum, Plastik
Kablo	PUR
UL-dosya no.	NRKH.E181493 & NRKH7.E181493

¹⁾ Gerilim çıkışı.

²⁾ FSR: Full Scale Range; maks. ölçüm mesafesi.

³⁾ IO-Link kullanılması durumunda çözünürlük 0,25 mm'dir.

⁴⁾ 25 °C'de, doğrusallık hatası (maksimum sapma), yanıt eğrisine ve asgari sapma fonksiyonuna bağlıdır.

⁵⁾ 25 °C'de, bir yönden mıknatıs hareketinde tekrarlama hassasiyeti.

⁶⁾ Sadece standart modde, IO-Link modu hariç.

⁷⁾ Geçici etkiler, analog ölçüm değerinde sapmalara neden olabilir.

Emniyet tekniği parametreleri

MTTF_D	221 yıl
DC_{avg}	0 %
T_M (kullanım ömrü)	20 yıl

İletişim arayüzü

İletişim arayüzü	IO-Link V1.0.1
İletişim arayüzü ayrıntısı	COM2
Döngü süresi	2,3 ms
Proses verisi uzunluğu	16 Bit
Proses verisi yapısı	Bit 0 ... 3 = reserved Bit 4 ... 5 = Pozisyon (virgülden sonraki hane) Bit 6 ... 15 = Pozisyon (virgülden önceki hane)

Sınıflandırmalar

ECLASS 5.0	27270104
ECLASS 5.1.4	27270104
ECLASS 6.0	27270104
ECLASS 6.2	27270104
ECLASS 7.0	27270104
ECLASS 8.0	27270104
ECLASS 8.1	27270104
ECLASS 9.0	27270104
ECLASS 10.0	27270104
ECLASS 11.0	27270104
ECLASS 12.0	27274301
ETIM 5.0	EC002544
ETIM 6.0	EC002544
ETIM 7.0	EC002544
ETIM 8.0	EC002544
UNSPSC 16.0901	39122230

Bağlantı şeması

Cd-354

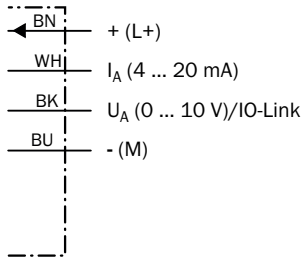

Teknik çizim (Ölçüler mm cinsindedir)

Kablo

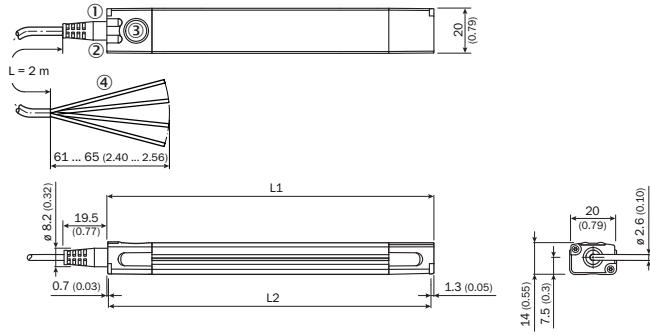



	Total length (L1) mm	Measuring range (L2) mm		Total length (L1) mm	Measuring range (L2) mm
MPA-107	109	107	MPA-575	577	575
MPA-143	145	143	MPA-611	613	611
MPA-179	181	179	MPA-647	649	647
MPA-215	217	215	MPA-683	685	683
MPA-251	253	251	MPA-719	721	719
MPA-287	289	287	MPA-755	757	755
MPA-323	325	323	MPA-791	793	791
MPA-359	361	359	MPA-827	829	827
MPA-395	397	395	MPA-863	865	863
MPA-431	433	431	MPA-899	901	899
MPA-467	469	467	MPA-935	937	935
MPA-503	505	503	MPA-971	973	971
MPA-539	541	539	MPA-1007	1.009	1.007

- ① Fonksiyon göstergesi 1
- ② Fonksiyon göstergesi 2
- ③ Dokunmatik yüzey
- ④ Bağlantı





Önerilen aksesuar

Diğer cihaz modelleri ve aksesuar → www.sick.com/MPA

	Kısa açıklama	Tip	Stok no.
Bağlantı ve hizalama mesnedi			
	<ul style="list-style-type: none"> Açıklama: DSBC-32 sensör adaptörü Boyutlar (G x Y x U): 10 mm x 16,9 mm x 43,4 mm Malzeme: Paslanmaz çelik Detaylar: Paslanmaz çelik V2A Kullanıldığı cihazlar: MPA-107 mm ... 251 mm (sensör ölçüm mesafesi), 2 (önerilen köşebent sayısı), MPA-287 mm ... 431 mm (sensör ölçüm mesafesi), 3 (önerilen köşebent sayısı), MPA-467 mm ... 647 mm (sensör ölçüm mesafesi), 4 (önerilen köşebent sayısı), MPA-683 mm ... 791 mm (sensör ölçüm mesafesi), 5 (önerilen köşebent sayısı), MPA-827 mm ... 1007 mm (sensör ölçüm mesafesi), 6 (önerilen köşebent sayısı) 	BEF-KHZPF032MPA	2086744
	<ul style="list-style-type: none"> Açıklama: DSBC-40 sensör adaptörü Boyutlar (G x Y x U): 10 mm x 16,9 mm x 48,9 mm Malzeme: Paslanmaz çelik Detaylar: Paslanmaz çelik V2A Kullanıldığı cihazlar: MPA-107 mm ... 251 mm (sensör ölçüm mesafesi), 2 (önerilen köşebent sayısı), MPA-287 mm ... 431 mm (sensör ölçüm mesafesi), 3 (önerilen köşebent sayısı), MPA-467 mm ... 647 mm (sensör ölçüm mesafesi), 4 (önerilen köşebent sayısı), MPA-683 mm ... 791 mm (sensör ölçüm mesafesi), 5 (önerilen köşebent sayısı), MPA-827 mm ... 1007 mm (sensör ölçüm mesafesi), 6 (önerilen köşebent sayısı) 	BEF-KHZPF040MPA	2086745

	Kısa açıklama	Tip	Stok no.
	<ul style="list-style-type: none">• Açıklama: DSBC-50 sensör adaptörü• Boyutlar (G x Y x U): 10 mm x 16,9 mm x 51,7 mm• Malzeme: Paslanmaz çelik• Detaylar: Paslanmaz çelik V2A• Kullanıldığı cihazlar: MPA-107 mm ... 251 mm (sensör ölçüm mesafesi), 2 (önerilen köşebent sayısı), MPA-287 mm ... 431 mm (sensör ölçüm mesafesi), 3 (önerilen köşebent sayısı), MPA-467 mm ... 647 mm (sensör ölçüm mesafesi), 4 (önerilen köşebent sayısı), MPA-683 mm ... 791 mm (sensör ölçüm mesafesi), 5 (önerilen köşebent sayısı), MPA-827 mm ... 1007 mm (sensör ölçüm mesafesi), 6 (önerilen köşebent sayısı)	BEF-KHZPF050MPA	2086746
	<ul style="list-style-type: none">• Açıklama: DSBC-63 sensör adaptörü• Boyutlar (G x Y x U): 10 mm x 16,9 mm x 53,1 mm• Malzeme: Paslanmaz çelik• Detaylar: Paslanmaz çelik V2A• Kullanıldığı cihazlar: MPA-107 mm ... 251 mm (sensör ölçüm mesafesi), 2 (önerilen köşebent sayısı), MPA-287 mm ... 431 mm (sensör ölçüm mesafesi), 3 (önerilen köşebent sayısı), MPA-467 mm ... 647 mm (sensör ölçüm mesafesi), 4 (önerilen köşebent sayısı), MPA-683 mm ... 791 mm (sensör ölçüm mesafesi), 5 (önerilen köşebent sayısı), MPA-827 mm ... 1007 mm (sensör ölçüm mesafesi), 6 (önerilen köşebent sayısı)	BEF-KHZPF063MPA	2086747
	<ul style="list-style-type: none">• Açıklama: DSBC-80 sensör adaptörü• Boyutlar (G x Y x U): 10 mm x 16,9 mm x 58,4 mm• Malzeme: Paslanmaz çelik• Detaylar: Paslanmaz çelik V2A• Kullanıldığı cihazlar: MPA-107 mm ... 251 mm (sensör ölçüm mesafesi), 2 (önerilen köşebent sayısı), MPA-287 mm ... 431 mm (sensör ölçüm mesafesi), 3 (önerilen köşebent sayısı), MPA-467 mm ... 647 mm (sensör ölçüm mesafesi), 4 (önerilen köşebent sayısı), MPA-683 mm ... 791 mm (sensör ölçüm mesafesi), 5 (önerilen köşebent sayısı), MPA-827 mm ... 1007 mm (sensör ölçüm mesafesi), 6 (önerilen köşebent sayısı)	BEF-KHZPF080MPA	2086748
	<ul style="list-style-type: none">• Açıklama: DSBC-100 sensör adaptörü• Boyutlar (G x Y x U): 10 mm x 17 mm x 59,8 mm• Malzeme: Paslanmaz çelik• Detaylar: Paslanmaz çelik V2A• Kullanıldığı cihazlar: MPA-107 mm ... 251 mm (sensör ölçüm mesafesi), 2 (önerilen köşebent sayısı), MPA-287 mm ... 431 mm (sensör ölçüm mesafesi), 3 (önerilen köşebent sayısı), MPA-467 mm ... 647 mm (sensör ölçüm mesafesi), 4 (önerilen köşebent sayısı), MPA-683 mm ... 791 mm (sensör ölçüm mesafesi), 5 (önerilen köşebent sayısı), MPA-827 mm ... 1007 mm (sensör ölçüm mesafesi), 6 (önerilen köşebent sayısı)	BEF-KHZPF100MPA	2086749
	<ul style="list-style-type: none">• Açıklama: DSBC-125 sensör adaptörü• Boyutlar (G x Y x U): 10 mm x 22,5 mm x 63,7 mm• Malzeme: Paslanmaz çelik• Detaylar: Paslanmaz çelik V2A• Kullanıldığı cihazlar: MPA-107 mm ... 251 mm (sensör ölçüm mesafesi), 2 (önerilen köşebent sayısı), MPA-287 mm ... 431 mm (sensör ölçüm mesafesi), 3 (önerilen köşebent sayısı), MPA-467 mm ... 647 mm (sensör ölçüm mesafesi), 4 (önerilen köşebent sayısı), MPA-683 mm ... 791 mm (sensör ölçüm mesafesi), 5 (önerilen köşebent sayısı), MPA-827 mm ... 1007 mm (sensör ölçüm mesafesi), 6 (önerilen köşebent sayısı)	BEF-KHZPF125MPA	2086750
	<ul style="list-style-type: none">• Açıklama: Tie-rod silindirler için (çekme çubuğu çapı maks. 18 mm)• Malzeme: Alüminyum, Paslanmaz çelik• Detaylar: Alüminyum alaşımı (adaptör), Paslanmaz çelik V2A (montaj/sabitlenme vidası)• Kullanıldığı cihazlar: MPA-107 mm ... 251 mm (sensör ölçüm mesafesi), 2 (önerilen köşebent sayısı), MPA-287 mm ... 431 mm (sensör ölçüm mesafesi), 3 (önerilen köşebent sayısı), MPA-467 mm ... 647 mm (sensör ölçüm mesafesi), 4 (önerilen köşebent sayısı), MPA-683 mm ... 791 mm (sensör ölçüm mesafesi), 5 (önerilen köşebent sayısı), MPA-827 mm ... 1007 mm (sensör ölçüm mesafesi), 6 (önerilen köşebent sayısı)	BEF-KHZPZ1MPA	2065578
	<ul style="list-style-type: none">• Açıklama: Piston çapı 85 mm'ye kadar olan yuvarlak silindiler için• Malzeme: Paslanmaz çelik• Detaylar: Paslanmaz çelik V2A• Kullanıldığı cihazlar: MPA-107 mm ... 359 mm (sensör ölçüm mesafesi), 2 (önerilen tutucu sayısı), MPA-395 mm ... 647 mm (sensör ölçüm mesafesi), 3 (önerilen tutucu sayısı), MPA-683 mm ... 935 mm (sensör ölçüm mesafesi), 4 (önerilen tutucu sayısı), MPA-971 mm ... 1.007 mm (sensör ölçüm mesafesi), 5 (önerilen tutucu sayısı)	BEF-KHZR085MPA	2066626

	Kısa açıklama	Tip	Stok no.
	<ul style="list-style-type: none"> Açıklama: Piston çapı 135 mm'ye kadar olan yuvarlak silindiler için Malzeme: Paslanmaz çelik Detaylar: Paslanmaz çelik V2A Kullanıldığı cihazlar: MPA-107 mm ... 359 mm (sensör ölçüm mesafesi), 2 (önerilen tutucu sayısı), MPA-395 mm ... 647 mm (sensör ölçüm mesafesi), 3 (önerilen tutucu sayısı), MPA-683 mm ... 935 mm (sensör ölçüm mesafesi), 4 (önerilen tutucu sayısı), MPA-971 mm ... 1.007 mm (sensör ölçüm mesafesi), 5 (önerilen tutucu sayısı) 	BEF-KHZR135MPA	2066627
	<ul style="list-style-type: none"> Açıklama: Piston çapı 210 mm'ye kadar olan yuvarlak silindiler için Malzeme: Paslanmaz çelik Detaylar: Paslanmaz çelik V2A Kullanıldığı cihazlar: MPA-107 mm ... 359 mm (sensör ölçüm mesafesi), 2 (önerilen tutucu sayısı), MPA-395 mm ... 647 mm (sensör ölçüm mesafesi), 3 (önerilen tutucu sayısı), MPA-683 mm ... 935 mm (sensör ölçüm mesafesi), 4 (önerilen tutucu sayısı), MPA-971 mm ... 1.007 mm (sensör ölçüm mesafesi), 5 (önerilen tutucu sayısı) 	BEF-KHZR210MPA	2066628
	<ul style="list-style-type: none"> Açıklama: T-slotlu silindirler için Malzeme: Paslanmaz çelik, Piringç(Sarı) Detaylar: Paslanmaz çelik V2A (köşebent/montaj vidası), Piringç (sarı) (sabitleme vidası/slot somun) Kullanıldığı cihazlar: MPA-107 mm ... 251 mm (sensör ölçüm mesafesi), 2 (önerilen köşebent sayısı), MPA-287 mm ... 431 mm (sensör ölçüm mesafesi), 3 (önerilen köşebent sayısı), MPA-467 mm ... 647 mm (sensör ölçüm mesafesi), 4 (önerilen köşebent sayısı), MPA-683 mm ... 791 mm (sensör ölçüm mesafesi), 5 (önerilen köşebent sayısı), MPA-827 mm ... 1007 mm (sensör ölçüm mesafesi), 6 (önerilen köşebent sayısı) 	BEF-KHZT01MPA	2065575
	<ul style="list-style-type: none"> Açıklama: CP96-63 sensör adaptörü Boyutlar (G x Y x U): 10 mm x 11,7 mm x 12,6 mm Malzeme: Paslanmaz çelik Detaylar: Paslanmaz çelik V2A Kullanıldığı cihazlar: MPA-107 mm ... 251 mm (sensör ölçüm mesafesi), 2 (önerilen köşebent sayısı), MPA-287 mm ... 431 mm (sensör ölçüm mesafesi), 3 (önerilen köşebent sayısı), MPA-467 mm ... 647 mm (sensör ölçüm mesafesi), 4 (önerilen köşebent sayısı), MPA-683 mm ... 791 mm (sensör ölçüm mesafesi), 5 (önerilen köşebent sayısı), MPA-827 mm ... 1007 mm (sensör ölçüm mesafesi), 6 (önerilen köşebent sayısı) 	BEF-KHZTS063MPA	2086756
	<ul style="list-style-type: none"> Açıklama: CP96-80 sensör adaptörü Boyutlar (G x Y x U): 10 mm x 13,7 mm x 14,8 mm Malzeme: Paslanmaz çelik Detaylar: Paslanmaz çelik V2A Kullanıldığı cihazlar: MPA-107 mm ... 251 mm (sensör ölçüm mesafesi), 2 (önerilen köşebent sayısı), MPA-287 mm ... 431 mm (sensör ölçüm mesafesi), 3 (önerilen köşebent sayısı), MPA-467 mm ... 647 mm (sensör ölçüm mesafesi), 4 (önerilen köşebent sayısı), MPA-683 mm ... 791 mm (sensör ölçüm mesafesi), 5 (önerilen köşebent sayısı), MPA-827 mm ... 1007 mm (sensör ölçüm mesafesi), 6 (önerilen köşebent sayısı) 	BEF-KHZTS080MPA	2086757
	<ul style="list-style-type: none"> Açıklama: CP96-100 sensör adaptörü Boyutlar (G x Y x U): 10 mm x 12,9 mm x 14,8 mm Malzeme: Paslanmaz çelik Detaylar: Paslanmaz çelik V2A Kullanıldığı cihazlar: MPA-107 mm ... 251 mm (sensör ölçüm mesafesi), 2 (önerilen köşebent sayısı), MPA-287 mm ... 431 mm (sensör ölçüm mesafesi), 3 (önerilen köşebent sayısı), MPA-467 mm ... 647 mm (sensör ölçüm mesafesi), 4 (önerilen köşebent sayısı), MPA-683 mm ... 791 mm (sensör ölçüm mesafesi), 5 (önerilen köşebent sayısı), MPA-827 mm ... 1007 mm (sensör ölçüm mesafesi), 6 (önerilen köşebent sayısı) 	BEF-KHZTS100MPA	2086758
	<ul style="list-style-type: none"> Açıklama: CP96-125 sensör adaptörü Boyutlar (G x Y x U): 10 mm x 12,2 mm x 14,6 mm Malzeme: Paslanmaz çelik Detaylar: Paslanmaz çelik V2A Kullanıldığı cihazlar: MPA-107 mm ... 251 mm (sensör ölçüm mesafesi), 2 (önerilen köşebent sayısı), MPA-287 mm ... 431 mm (sensör ölçüm mesafesi), 3 (önerilen köşebent sayısı), MPA-467 mm ... 647 mm (sensör ölçüm mesafesi), 4 (önerilen köşebent sayısı), MPA-683 mm ... 791 mm (sensör ölçüm mesafesi), 5 (önerilen köşebent sayısı), MPA-827 mm ... 1007 mm (sensör ölçüm mesafesi), 6 (önerilen köşebent sayısı) 	BEF-KHZTS125MPA	2086759

	Kısa açıklama	Tip	Stok no.
Montaj braketi ve plakaları			
	<ul style="list-style-type: none">Açıklama: Düz montaj için köşebentMalzeme: Paslanmaz çelik, Pirinç(Sarı)Detaylar: Paslanmaz çelik V2A (köşebent/montaj vidası), Pirinç(Sarı) (sabitleme vidası)Kullanıldığı cihazlar: MPA-107 mm ... 251 mm (sensör ölçüm mesafesi), 2 (önerilen köşebent sayısı), MPA-287 mm ... 431 mm (sensör ölçüm mesafesi), 3 (önerilen köşebent sayısı), MPA-467 mm ... 647 mm (sensör ölçüm mesafesi), 4 (önerilen köşebent sayısı), MPA-683 mm ... 791 mm (sensör ölçüm mesafesi), 5 (önerilen köşebent sayısı), MPA-827 mm ... 1007 mm (sensör ölçüm mesafesi), 6 (önerilen köşebent sayısı)	BEF-WNLO1MPA	2065973
	<ul style="list-style-type: none">Açıklama: Yandan montaj için köşebentMalzeme: Paslanmaz çelik, Pirinç(Sarı)Detaylar: Paslanmaz çelik V2A (köşebent/montaj vidası), Pirinç(Sarı) (sabitleme vidası)Kullanıldığı cihazlar: MPA-107 mm ... 251 mm (sensör ölçüm mesafesi), 2 (önerilen köşebent sayısı), MPA-287 mm ... 431 mm (sensör ölçüm mesafesi), 3 (önerilen köşebent sayısı), MPA-467 mm ... 647 mm (sensör ölçüm mesafesi), 4 (önerilen köşebent sayısı), MPA-683 mm ... 791 mm (sensör ölçüm mesafesi), 5 (önerilen köşebent sayısı), MPA-827 mm ... 1007 mm (sensör ölçüm mesafesi), 6 (önerilen köşebent sayısı)	BEF-WNZ01MPA	2065577
Diğer			
	<ul style="list-style-type: none">Ürün segmenti: MiknatislarÜrün ailesi: Pozisyon miknatislarıAçıklama: M3 havşa başlı vida için montaj delikli miknatisMalzeme: Sert ferrit	Miknatis	5327349
	<ul style="list-style-type: none">Açıklama: Etiket tutucusu, 2,5 mm ile 3,5 mm arasında, 10 adetMalzeme: PlastikDetaylar: TPUAmbalaj birimi: 10 adet	ETİKET TUTUCUSU	2086019

Önerilen hizmetler

Diğer hizmetler → www.sick.com/MPA

	Tip	Stok no.
Function Block Factory		
<ul style="list-style-type: none">Açıklama: Function Block Factory, IO-Link sensörlerinin programlanabilir lojik kontrolörlere entegrasyonuna olanak sağlayan, cihaza ve ortama özel fonksiyon blokları oluşturmaya yönelik bir Engineering Tool'dür. Function Block Factory, örn. Siemens, Beckhoff, Rockwell Automation, B&R ve diğerleri gibi çeşitli üreticilerin mevcut programlanabilir lojik kontrolörlerini (PLC) destekler. FBF hakkında daha fazla bilgiyi burada bulabilirsiniz.Hazırlık: Müşteriler, Function Block Factory'ye erişimi ve lisansı, https://fbf.cloud.sick.com adresinden alabilir.	Function Block Factory	Talep üzerine

BİR BAKIŞTA SICK

SICK, endüstriyel uygulamalarda akıllı sensör ve sensör çözümleri konusunda lider üreticilerdendir. Eşsiz bir ürün ve hizmet yelpazesi; süreçlerin güvenli ve etkili şekilde kontrolünü, kişilerin kazalardan korunmasını ve çevreye verilen zararların önlenmesini sağlayan mükemmel temeli oluşturur.

Çok çeşitli branşlarda kapsamlı bilgi birikimine sahibiz ve süreçleriniz ile gerekliliklerinizi iyi biliyoruz. İşte bu sayede akıllı sensörlerle tam da müşterilerimizin ihtiyacı olanı teslim edebiliyoruz. Sistem çözümleri Avrupa, Asya ve Kuzey Amerika'da bulunan uygulama merkezlerinde müşteriye özel olarak test ve optimize edilir. Bütün bunlar bizi güvenilir bir tedarikçi ve ARGE ortağı haline getiriyor.

Kapsamlı hizmetlerimiz teklifimizi tamamlar: SICK Ömür Boyu servis hizmeti makinenin kullanım ömrü boyunca güvenlik ve verimlilik ile ilgili destek sağlar.

Bu bizim için "Sensör Zekası"dır.

DÜNYA GENELİNDE HEMEN YAKININIZDA:

Bilgi almak ve diğer merkezler için → www.sick.com