

DGS80B-TYHC05000

DGS80

ARTİMSAL ENKODER

SICK
Sensor Intelligence.



Resimler farklı olabilir



Sipariş bilgileri

Tip	Stok no.
DGS80B-TYHC05000	1118736

Diğer cihaz modelleri ve aksesuar → www.sick.com/DGS80

Ayrıntılı teknik bilgiler

Emniyet tekniği parametreleri

MTTF_D (tehlike oluşturan bir devre dışı kalma durumunda kadar ortalama süre)	518 yıl (EN ISO 13849-1) ¹⁾
--	--

¹⁾ Bu ürün standart bir üründür, makine direktiflerinde tanımlanmış güvenli komponent içermez. Yapı elemanlarının nominal yük bazlı hesaplaması, ortalama ortam sıcaklığı 40 °C, kullanım sıklığı 8760 h/a. Bütün elektronik devre dışı kalma durumları tehlikeli devre dışı kalma olarak kabul edilir. Ayrıntılı bilgi için bakınız Doküman No. 8015532.

Performans

Devir başına palsler	5.000
Ölçme adımı	90°, elektrik/palsler devir başına
Ölçüm sapması	± 15° elektrikli
Algılama derecesi	≤ 0,5 ± %15

Arayüzler

İletişim arayüzü	Artımlı
İletişim arayüzü ayrıntısı	TTL / RS-422
Sinyal kanalı sayısı	6 kanal
Başlatma süresi	< 50 ms
Çıkış frekansı	≤ 300 kHz
Yük akımı	≤ 40 mA, kanal başına
Çalışma akımı	≤ 50 mA (Yüksüz)
Güç tüketimi	≤ 0,85 W

Elektrik

Bağlantı tipi	Erkek konnektör, M12, 8 pin, radyal
Besleme Gerilimi	5 ... 30 V
Referans sinyali, konum	90°, elektrikli, A ve B ile mantıksal birleşim
Ters polarizasyon koruması	✓
Çıkışların kısa devre dayanımı	✓

Mekanik

Mekanik uygulama	Through hollow şaft
Mil çapı	42 mm ¹⁾
Flanş türü / tork desteği	Tork desteği 1 taraflı, uzun delik, delik dairesi yarıçapı 50 mm - 103 mm
Ağırlık	650 g
Mil malzemesi	Alüminyum
Flanş malzemesi	ZAMAC basınçlı döküm
Gövde malzemesi	ZAMAC basınçlı döküm
Malzeme, mil keçesi	FKM70
Çalışmaya başlama torku	6 Ncm (+20 °C)
İşletme torku	5 Ncm (+20 °C)
İzin verilen mil yükü	160 N (radyal) 100 N (düz)
Çalışma devir sayısı	≤ 3.600 min ⁻¹
Rotorun atalet momenti	877 gcm ²
Rulman dayanım ömrü	10 ⁹ devir

¹⁾ Mil ebatlarını 30 mm / 42 mm'nin altına indirmek için sıkma pensleri (mil küçültücü) aksesuar olarak temin edilebilir.

Ortam verileri

EMVC	EN 61000-6-2 ve EN 61000-6-3 uyarınca
Koruma sınıfı	IP65 (IEC 60529)
İzin verilen rölatif nem	98 % (Çiğlenmeye izin verilmez)
Çalışma sıcaklığı aralığı	-25 °C ... +85 °C
Depolama sıcaklığı aralığı	-25 °C ... +85 °C, Ambalajsız
Darbelere karşı direnç	250 g, 6 ms (EN 60068-2-27)
Titreşimlere karşı direnç	10 g, 5 Hz ... 2.000 Hz (EN 60068-2-6)

Sınıflandırmalar

ECLASS 5.0	27270501
ECLASS 5.1.4	27270501
ECLASS 6.0	27270590
ECLASS 6.2	27270590
ECLASS 7.0	27270501
ECLASS 8.0	27270501
ECLASS 8.1	27270501
ECLASS 9.0	27270501
ECLASS 10.0	27270501
ECLASS 11.0	27270501
ECLASS 12.0	27270501
ETIM 5.0	EC001486
ETIM 6.0	EC001486
ETIM 7.0	EC001486
ETIM 8.0	EC001486

UNSPSC 16.0901

41112113

Teknik çizim (Ölçüler mm cinsindedir)

Delik büyüklüğü 42 mm, M12 erkek konnektör

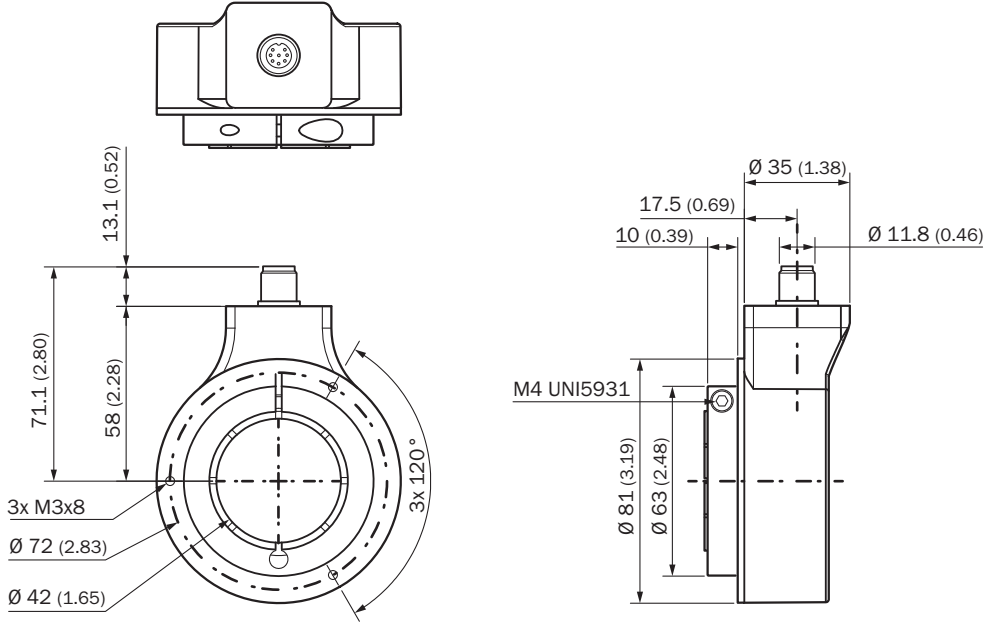
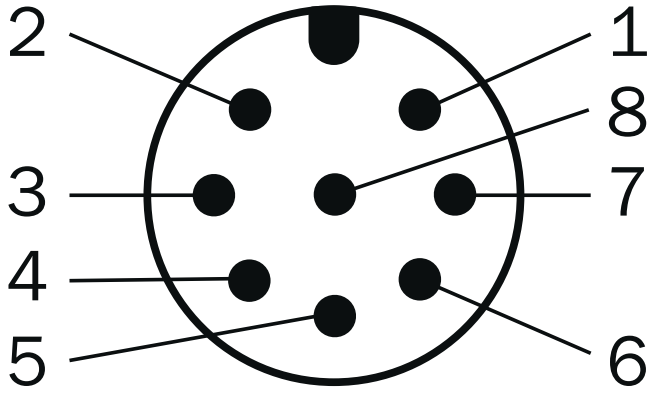







**PIN yerleşimi**

Damarların rengi (kablo bağlantısı)	PIN Erkek konnektör M12, 8 pinli	PIN Erkek konnektör M23, 12 pinli	PIN MS erkek konnektör: 10 pin	Sinyal	Açıklama
Kahverengi	1	6	H	A-	Sinyal hattı
Beyaz	2	5	A	A	Sinyal hattı
Siyah	3	1	I	B-	Sinyal hattı
Pembe	4	8	B	B	Sinyal hattı
Sarı	5	4	J	Z-	Sinyal hattı

Damarların rengi (kablo bağlantısı)	PIN Erkek konnektör M12, 8 pinli	PIN Erkek konnektör M23, 12 pinli	PIN MS erkek konnektör: 10 pin	Sinyal	Açıklama
Lila	6	3	C	Z	Sinyal hattı
Mavi	7	10	F	GND	Şasi bağlantısı
Kırmızı	8	12	D	+U _S	Besleme Gerilimi
-	-	2	E	N.c.	Bağlı değil
-	-	7	-	N.c.	Bağlı değil
-	-	-	G	Gövde	Gövde
-	-	9	-	N.c.	Bağlı değil
-	-	11	-	N.c.	Bağlı değil
Ekran				Ekran	Ekran, enkoder tarafında gövdeye bağlıdır

Önerilen aksesuar

Diğer cihaz modelleri ve aksesuar → www.sick.com/DGS80

	Kısa açıklama	Tip	Stok no.
Diğer			
	<ul style="list-style-type: none"> Ürün ailesi: Tork destekleri Açıklama: Tork desteği 1 taraflı, uzun delik, 115 mm Detaylar: Paslanmaz çelik 1.4301 (AISI 304) Teslimat Kapsamı: 1 x tork desteği, 3 x M3 vida, tork desteği için 1 x izolasyon pulu 	DGS80-TETHER-A	2122697
	<ul style="list-style-type: none"> Ürün ailesi: Tork destekleri Açıklama: Tork desteği 1 taraflı, uzun delik, 84 mm Detaylar: Paslanmaz çelik 1.4301 (AISI 304) Teslimat Kapsamı: 1 x tork desteği, 3 x M3 vida, tork desteği için 1 x izolasyon pulu 	DGS80-TETHER-B	2122698
	<ul style="list-style-type: none"> Ürün segmenti: Şaft adaptasyonu Ürün ailesi: Kavrama şaftları Açıklama: Tork desteği 1 taraflı, uzun delik, 67 mm 	DGS80-TETHER-C	2135677
	<ul style="list-style-type: none"> Ürün segmenti: Şaft adaptasyonu Ürün ailesi: Sıkma pensleri Açıklama: Through hollow şaft için sıkma pensi, mil çapı 30 mm, dış çap 42 mm 	SPZ-042-030-M	2123008
	<ul style="list-style-type: none"> Ürün segmenti: Şaft adaptasyonu Ürün ailesi: Sıkma pensleri Açıklama: Through hollow şaft için sıkma pensi, mil çapı 32 mm, dış çap 42 mm 	SPZ-042-032-M	2123009
	<ul style="list-style-type: none"> Ürün segmenti: Şaft adaptasyonu Ürün ailesi: Sıkma pensleri Açıklama: Through hollow şaft için sıkma pensi, mil çapı 35 mm, dış çap 42 mm 	SPZ-042-035-M	2123010
	<ul style="list-style-type: none"> Ürün segmenti: Şaft adaptasyonu Ürün ailesi: Sıkma pensleri Açıklama: Through hollow şaft için sıkma pensi, mil çapı 38 mm, dış çap 42 mm 	SPZ-042-038-M	2123011
	<ul style="list-style-type: none"> Ürün segmenti: Şaft adaptasyonu Ürün ailesi: Sıkma pensleri Açıklama: Through hollow şaft için sıkma pensi, mil çapı 40 mm, dış çap 42 mm 	SPZ-042-040-M	2123012

	Kısa açıklama	Tip	Stok no.
	<ul style="list-style-type: none">• Ürün segmenti: Şaft adaptasyonu• Ürün ailesi: Sıkma pensleri• Açıklama: Through hollow shaft için sıkma pensi, mil çapı 1 1/8 ", dış çap 42 mm	SPZ-042-118Z-M	2143603

BİR BAKIŞTA SICK

SICK, endüstriyel uygulamalarda akıllı sensör ve sensör çözümleri konusunda lider üreticilerdendir. Eşsiz bir ürün ve hizmet yelpazesi; süreçlerin güvenli ve etkili şekilde kontrolünü, kişilerin kazalardan korunmasını ve çevreye verilen zararların önlenmesini sağlayan mükemmel temeli oluşturur.

Çok çeşitli branşlarda kapsamlı bilgi birikimine sahibiz ve süreçleriniz ile gerekliliklerinizi iyi biliyoruz. İşte bu sayede akıllı sensörlerle tam da müşterilerimizin ihtiyacı olanı teslim edebiliyoruz. Sistem çözümleri Avrupa, Asya ve Kuzey Amerika'da bulunan uygulama merkezlerinde müşteriye özel olarak test ve optimize edilir. Bütün bunlar bizi güvenilir bir tedarikçi ve ARGE ortağı haline getiriyor.

Kapsamlı hizmetlerimiz teklifimizi tamamlar: SICK Ömür Boyu servis hizmeti makinenin kullanım ömrü boyunca güvenlik ve verimlilik ile ilgili destek sağlar.

Bu bizim için "Sensör Zekası"dır.

DÜNYA GENELİNDE HEMEN YAKININIZDA:

Bilgi almak ve diğer merkezler için → www.sick.com