



# MZT8-03VPS-KWB

MZT8

T- KANAL SILINDİR İÇİN SENSÖRLER

**SICK**  
Sensor Intelligence.



### Sipariş bilgileri

| Tip            | Stok no. |
|----------------|----------|
| MZT8-03VPS-KWB | 1048314  |

Diğer cihaz modelleri ve aksesuar → [www.sick.com/MZT8](http://www.sick.com/MZT8)



### Ayrıntılı teknik bilgiler

#### Özellikler

|                                    |  |
|------------------------------------|--|
| <b>Silindir yapısı</b>             | T-slot   |
| <b>Adaptörlü silindir yapıları</b> | Profil çubuklu silindir<br>Tie-rod silindir<br>Yuvarlak silindir<br>Kırlangıç kuyruğu slotlu silindir<br>CDQ2 SMC rayı<br>ECDQ2 SMC rayı |
| <b>Gövde uzunluğu</b>              | 24 mm  |
| <b>Anahtarlama çıkışı</b>          | PNP  |
| <b>Anahtarlama frekansı</b>        | 1.000 Hz   |
| <b>Çıkış fonksiyonu</b>            | Normalde açık  |
| <b>Elektriksel kablolama</b>       | DC 3 telli   |
| <b>Koruma sınıfı</b>               | IP67 <sup>1)</sup><br>IP69K <sup>2)</sup>  |

<sup>1)</sup> EN 60529 (IP67/IP68) uyarınca.

<sup>2)</sup> DIN 40050 (IP69K) uyarınca.

#### Mekanik/Elektrik

|                                     |                     |
|-------------------------------------|---------------------|
| <b>Besleme Gerilimi</b>             | 10 V DC ... 30 V DC |
| <b>Akım tüketimi</b>                | 10 mA, Yüksüz       |
| <b>Gerilim düşmesi</b>              | ≤ 2,2 V             |
| <b>Sürekli akım I<sub>a</sub></b>   | ≤ 200 mA            |
| <b>Koruma sınıfı</b>                | III                 |
| <b>Zaman gecikmesi</b>              | 25 ms               |
| <b>Tip. duyarlılık.</b>             | 2,6 mT              |
| <b>Tip aşırı algılama mesafesi.</b> | 3 mm                |
| <b>Tip. histerezis</b>              | 0,7 mT              |

<sup>1)</sup> Sabit U<sub>B</sub> gerilim kaynağı ve Ta ortam sıcaklığı.

<sup>2)</sup> UL onaysız PVC kablosu.

|                                   |                                  |
|-----------------------------------|----------------------------------|
| <b>Tekrarlanabilirlik</b>         | $\leq 0,1 \text{ mT}^{-1}$       |
| <b>Ters polarizasyon koruması</b> | Evet                             |
| <b>Kısa devre koruması</b>        | Evet                             |
| <b>Anahtarlama durumu LED'i</b>   | Evet                             |
| <b>Power-up pulse suppression</b> | Evet                             |
| <b>Çalışma ortamı sıcaklığı</b>   | -30 °C ... +80 °C                |
| <b>Darbe ve titreşim dayanımı</b> | 30 g, 11 ms / 10 ... 55 Hz, 1 mm |
| <b>EMVC</b>                       | EN 60947-5-2 uyarınca            |
| <b>Bağlantı tipi</b>              | 3 telli kablo, 5 m               |
| <b>Bağlantı türü ayrıntısı</b>    |                                  |
| Çapraz kablolama                  | 0,14 mm <sup>2</sup>             |
| Kablo çapı                        | Ø 2,9 mm                         |
| Kablo çıkışı                      | Düz                              |
| <b>Malzeme</b>                    |                                  |
| Gövde                             | Plastik, PA12                    |
| Kablo                             | PVC <sup>2)</sup>                |

1) Sabit  $U_B$  gerilim kaynağı ve  $T_a$  ortam sıcaklığı.

2) UL onaysız PVC kablosu.

### Emniyet tekniği parametreleri

|                                      |           |
|--------------------------------------|-----------|
| <b>MTTF<sub>D</sub></b>              | 2.289 yıl |
| <b>DC<sub>avg</sub></b>              | 0 %       |
| <b>T<sub>M</sub> (kullanım ömrü)</b> | 20 yıl    |

### Sınıflandırmalar

|                       |          |
|-----------------------|----------|
| <b>ECLASS 5.0</b>     | 27270104 |
| <b>ECLASS 5.1.4</b>   | 27270104 |
| <b>ECLASS 6.0</b>     | 27270104 |
| <b>ECLASS 6.2</b>     | 27270104 |
| <b>ECLASS 7.0</b>     | 27270104 |
| <b>ECLASS 8.0</b>     | 27270104 |
| <b>ECLASS 8.1</b>     | 27270104 |
| <b>ECLASS 9.0</b>     | 27270104 |
| <b>ECLASS 10.0</b>    | 27270104 |
| <b>ECLASS 11.0</b>    | 27270104 |
| <b>ECLASS 12.0</b>    | 27274301 |
| <b>ETIM 5.0</b>       | EC002544 |
| <b>ETIM 6.0</b>       | EC002544 |
| <b>ETIM 7.0</b>       | EC002544 |
| <b>ETIM 8.0</b>       | EC002544 |
| <b>UNSPSC 16.0901</b> | 39122230 |

### Montaj uyarısı

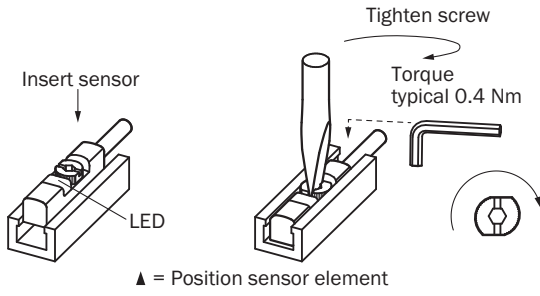

### Bağlantı şeması

Cd-001

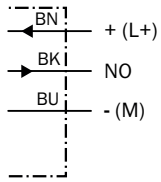

### Teknik çizim (Ölçüler mm cinsindedir)

Kablo

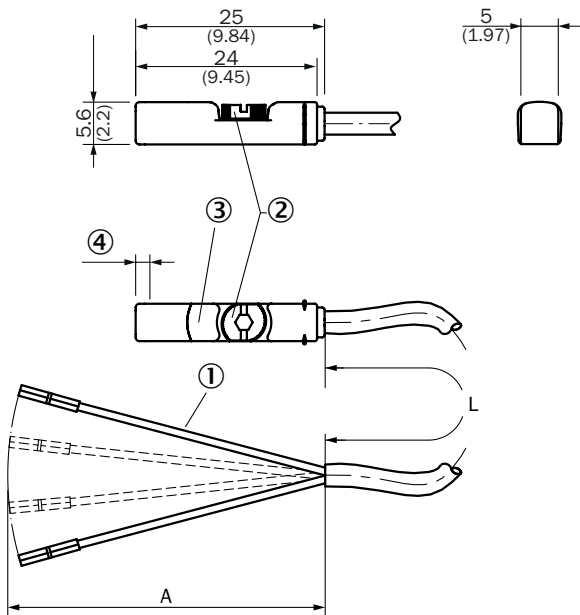



- ① Bağlantı
- ② Montaj vidası SW 2,0
- ③ LED göstergesi
- ④ Sensör elemanı pozisyonu; kısa aşırı algılama mesafesi (3 mm): 2,25 mm; uzun aşırı algılama mesafesi (9 mm): 1,5 mm





| Stok no. | Tip            | L   | A     | Damar adedi |
|----------|----------------|-----|-------|-------------|
| 1044349  | MZT8-03VPS-KWO | 2 m | 42 mm | 3           |

| Stok no. | Tip               | L     | A     | Damar adedi |
|----------|-------------------|-------|-------|-------------|
| 1044468  | MZT8-03VNS-KW0    | 2 m   | 42 mm | 3           |
| 1044469  | MZT8-03VPS-KU0    | 2 m   | 42 mm | 3           |
| 1044931  | MZT8-03VPO-KU0    | 2 m   | 42 mm | 3           |
| 1044934  | MZT8-03VNS-KU0    | 2 m   | 42 mm | 3           |
| 1048049  | MZT8-28VPS-KU0    | 2 m   | 42 mm | 3           |
| 1073269  | MZT8-2V6PSTKW0    | 2 m   | 42 mm | 3           |
| 1088313  | MZT8-2V6NSTKW0    | 2 m   | 42 mm | 3           |
| 1054237  | MZT8-03VPS-KUDS08 | 2,5 m | 42 mm | 3           |
| 1044466  | MZT8-03VPS-KUA    | 3 m   | 42 mm | 3           |
| 1068535  | MZT8-28VNS-KUA    | 3 m   | 42 mm | 3           |
| 1068912  | MZT8-03VNS-KUA    | 3 m   | 42 mm | 3           |
| 1092766  | MZT8-2V8NS-KUAS31 | 3 m   | 42 mm | 3           |
| 1093836  | MZT8-1V9NS-KUA    | 3 m   | 42 mm | 3           |
| 1094836  | MZT8-1V9NO-KUA    | 3 m   | 42 mm | 3           |
| 1054238  | MZT8-03VPS-KUDS09 | 3,6 m | 42 mm | 3           |
| 1044470  | MZT8-03VPS-KUB    | 5 m   | 42 mm | 3           |
| 1048314  | MZT8-03VPS-KWB    | 5 m   | 42 mm | 3           |
| 1057030  | MZT8-28VPS-KWB    | 5 m   | 42 mm | 3           |
| 1071438  | MZT8-1V9PS-KUB    | 5 m   | 42 mm | 3           |
| 1075262  | MZT8-28VPS-KUB    | 5 m   | 42 mm | 3           |
| 1073270  | MZT8-2V6PSTKWB    | 5 m   | 42 mm | 3           |
| 1091033  | MZT8-03VNS-KUDS28 | 9 m   | 42 mm | 3           |
| 1054051  | MZT8-03VPS-KUD    | 10 m  | 42 mm | 3           |
| 1060429  | MZT8-03VPO-KUD    | 10 m  | 42 mm | 3           |
| 1073271  | MZT8-2V6PSTKWD    | 10 m  | 42 mm | 3           |

## Önerilen aksesuar

Diğer cihaz modelleri ve aksesuar → [www.sick.com/MZT8](http://www.sick.com/MZT8)

|   | Kısa açıklama   | Tip         | Stok no. |
|---|---|-------------|----------|
| <b>Cihaz koruması (mekanik)</b>   |   |             |          |
|  | Mekanik darbelere karşı koruma amaçlı adaptör, Basıncılı çinko döküm, montaj malzemeleri dahil  | BEF-SG-MRZT | 2077201  |
| <b>Silindir sensörler için tutucu</b>   |   |             |          |
|  | CDQ2 (T slotlu) SMC rayına montaj için montaj tutucusu, Alüminyum, montaj malzemeleri bulunmaz  | BEF-KHZ-TT2 | 2046440  |
|  | ECDQ2 (T slotlu) SMC rayına montaj için montaj tutucusu, Alüminyum, montaj malzemeleri bulunmaz | BEF-KHZ-TT1 | 2046439  |

|  | <b>Kısa açıklama</b>  | <b>Tip</b>      | <b>Stok no.</b> |
|--|---|-----------------|-----------------|
|   | Kırlangıç kuyruğu slotlu silindirler için montaj tutucusu, Alüminyum, montaj malzemeleri bulunmaz   | BEF-KHZ-ST1     | 2022703         |
|   | Profil/tie-rod silindirler için montaj tutucusu, Basıncılı çinko döküm, montaj malzemeleri dahil  | BEF-KHZ-PT1     | 2022702         |
|   | 1 adet, 12 mm piston çapına sahip yuvarlak silindirde montaj tutucusu, ortam sıcaklığı 0 °C ila 50 °C, Plastik, Alüminyum                       | BEF-KHZ-RT-12   | 2077681         |
|  | 1 adet, 16 mm piston çapına sahip yuvarlak silindirde montaj tutucusu, ortam sıcaklığı 0 °C ila 50 °C, Plastik, Alüminyum                       | BEF-KHZ-RT-16   | 2077680         |
|  | 1 adet, 20 mm piston çapına sahip yuvarlak silindirde montaj tutucusu, ortam sıcaklığı 0 °C ila 50 °C, Plastik, Alüminyum                       | BEF-KHZ-RT-20   | 2077679         |
|  | 1 adet, 25 mm piston çapına sahip yuvarlak silindirde montaj tutucusu, ortam sıcaklığı 0 °C ila 50 °C, Plastik, Alüminyum                       | BEF-KHZ-RT-25   | 2077678         |
|  | 1 adet, 32 mm piston çapına sahip yuvarlak silindirde montaj tutucusu, ortam sıcaklığı 0 °C ila 50 °C, Plastik, Alüminyum                       | BEF-KHZ-RT-32   | 2077677         |
|  | 1 adet, 40 mm piston çapına sahip yuvarlak silindirde montaj tutucusu, ortam sıcaklığı 0 °C ila 50 °C, Plastik, Alüminyum                       | BEF-KHZ-RT-40   | 2077676         |
|  | 1 adet, 50 mm piston çapına sahip yuvarlak silindirde montaj tutucusu, ortam sıcaklığı 0 °C ila 50 °C, Plastik, Alüminyum                       | BEF-KHZ-RT-50   | 2077675         |
|  | 1 adet, 63 mm piston çapına sahip yuvarlak silindirde montaj tutucusu, ortam sıcaklığı 0 °C ila 50 °C, Plastik, Alüminyum                       | BEF-KHZ-RT-63   | 2077674         |
|  | 1 adet, 8 mm ... 130 mm piston çapına sahip yuvarlak silindirde montaj tutucusu, ortam sıcaklığı -30 °C ila 80 °C, Paslanmaz çelik, Çinko döküm | BEF-KHZ-RT1-130 | 2077684         |
|  | 1 adet, 8 mm ... 25 mm piston çapına sahip yuvarlak silindirde montaj tutucusu, ortam sıcaklığı -30 °C ila 80 °C, Paslanmaz çelik, Çinko döküm  | BEF-KHZ-RT1-25  | 2077682         |
|  | 1 adet, 8 mm ... 63 mm piston çapına sahip yuvarlak silindirde montaj tutucusu, ortam sıcaklığı -30 °C ila 80 °C, Paslanmaz çelik, Çinko döküm  | BEF-KHZ-RT1-63  | 2077683         |

## BİR BAKIŞTA SICK

SICK, endüstriyel uygulamalarda akıllı sensör ve sensör çözümleri konusunda lider üreticilerdendir. Eşsiz bir ürün ve hizmet yelpazesi; süreçlerin güvenli ve etkili şekilde kontrolünü, kişilerin kazalardan korunmasını ve çevreye verilen zararların önlenmesini sağlayan mükemmel temeli oluşturur.

Çok çeşitli branşlarda kapsamlı bilgi birikimine sahibiz ve süreçleriniz ile gerekliliklerinizi iyi biliyoruz. İşte bu sayede akıllı sensörlerle tam da müşterilerimizin ihtiyacı olanı teslim edebiliyoruz. Sistem çözümleri Avrupa, Asya ve Kuzey Amerika'da bulunan uygulama merkezlerinde müşteriye özel olarak test ve optimize edilir. Bütün bunlar bizi güvenilir bir tedarikçi ve ARGE ortağı haline getiriyor.

Kapsamlı hizmetlerimiz teklifimizi tamamlar: SICK Ömür Boyu servis hizmeti makinenin kullanım ömrü boyunca güvenlik ve verimlilik ile ilgili destek sağlar.

**Bu bizim için "Sensör Zekası"dır.**

## DÜNYA GENELİNDE HEMEN YAKININIZDA:

Bilgi almak ve diğer merkezler için → [www.sick.com](http://www.sick.com)