

# MZT7-03VNS-KWB

MZT7

T- KANAL SILINDİR İÇİN SENSÖRLER

**SICK**  
Sensor Intelligence.

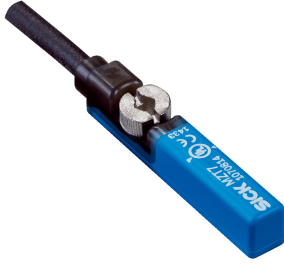

### Sipariş bilgileri

Tip	Stok no.
MZT7-03VNS-KWB	1070844

Diğer cihaz modelleri ve aksesuar → [www.sick.com/MZT7](http://www.sick.com/MZT7)



### Ayrıntılı teknik bilgiler

#### Özellikler

<b>Silindir yapı</b>	T-slot
<b>Adaptörlü silindir yapıları</b>	Profil çubuklu silindir Tie-rod silindir Yuvarlak silindir Kırlangıç kuyruğu slotlu silindir CDQ2 SMC rayı ECDQ2 SMC rayı
<b>Gövde uzunluğu</b>	29,5 mm
<b>Anahtarlama çıkışı</b>	NPN
<b>Anahtarlama çıkışı ayrıntısı</b>	NPN
<b>Anahtarlama frekansı</b>	1.000 Hz
<b>Çıkış fonksiyonu</b>	Normalde açık
<b>Elektriksel kablolama</b>	DC 3 telli
<b>Koruma sınıfı</b>	IP65 <sup>1)</sup> IP67

<sup>1)</sup> EN 60529 uyarınca.

#### Mekanik/Elektrik

<b>Besleme Gerilimi</b>	10 V DC ... 30 V DC
<b>Akım tüketimi</b>	8 mA, Yüksüz
<b>Gerilim düşmesi</b>	≤ 2 V
<b>Sürekli akım I<sub>a</sub></b>	≤ 100 mA
<b>Koruma sınıfı</b>	III
<b>Tip. duyarlılık.</b>	3 mT
<b>Tip aşırı algılama mesafesi.</b>	10 mm
<b>Tip. histerezis</b>	< 0,8 mT
<b>Tekrarlanabilirlik</b>	≤ 0,1 mT <sup>1)</sup>
<b>Ters polarizasyon koruması</b>	Evet

<sup>1)</sup> Sabit U<sub>B</sub> gerilim kaynağı ve Ta ortam sıcaklığı.

<b>Kısa devre koruması</b>	Evet
<b>Anahtarlama durumu LED'i</b>	Evet
<b>Çalışma ortamı sıcaklığı</b>	-30 °C ... +70 °C
<b>Darbe ve titreşim dayanımı</b>	30 g, 11 ms / 10 ... 55 Hz, 1 mm
<b>EMVC</b>	EN 60947-5-2 uyarınca
<b>Bağlantı tipi</b>	3 telli kablo, çekme zincirine uygun, 5 m
<b>Bağlantı türü ayrıntısı</b>	
Çapraz kablolama	0,12 mm <sup>2</sup>
Kablo çapı	Ø 2,9 mm
Bükme yarıçapı	Sabit döşemede > 10 x kablo çapı Hareketli durumda > 15 x kablo çapı
Burulma zorlanması	± 270° / 10 cm
Burulma çevrimleri	> 2.000.000
Çekme zinciri çevrimleri	> 2.000.000
Çekme zinciri parametreleri	5 m yatay hareket uzunluğunda maks. 3,3 m/sn çalışma hızı İvmelenme maks. 5 m/sn <sup>2</sup>
Kablo çıkışı	Düz
<b>Malzeme</b>	
Gövde	Plastik
Kablo	PVC
<b>UL-dosya no.</b>	NRKH.E181493 & NRKH7.E181493

<sup>1)</sup> Sabit U<sub>B</sub> gerilim kaynağı ve Ta ortam sıcaklığı.

#### Emniyet tekniği parametreleri

<b>MTTF<sub>D</sub></b>	1.300 yıl
<b>DC<sub>avg</sub></b>	0 %
<b>T<sub>M</sub> (kullanım ömrü)</b>	20 yıl

#### Sınıflandırmalar

<b>ECLASS 5.0</b>	27270104
<b>ECLASS 5.1.4</b>	27270104
<b>ECLASS 6.0</b>	27270104
<b>ECLASS 6.2</b>	27270104
<b>ECLASS 7.0</b>	27270104
<b>ECLASS 8.0</b>	27270104
<b>ECLASS 8.1</b>	27270104
<b>ECLASS 9.0</b>	27270104
<b>ECLASS 10.0</b>	27270104
<b>ECLASS 11.0</b>	27270104
<b>ECLASS 12.0</b>	27274301
<b>ETIM 5.0</b>	EC002544
<b>ETIM 6.0</b>	EC002544
<b>ETIM 7.0</b>	EC002544
<b>ETIM 8.0</b>	EC002544

UNSPSC 16.0901

39122230

### Montaj uyarısı

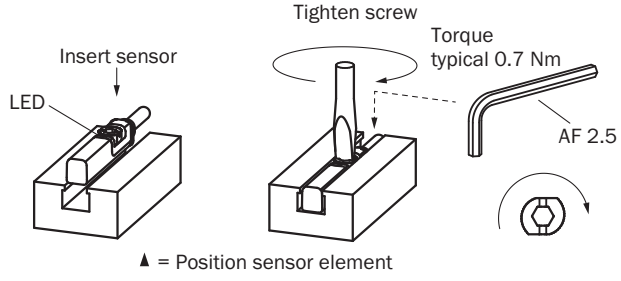

### Bağlantı şeması

Cd-001

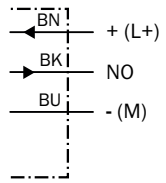

**Teknik çizim** (Ölçüler mm cinsindedir)

Kablo

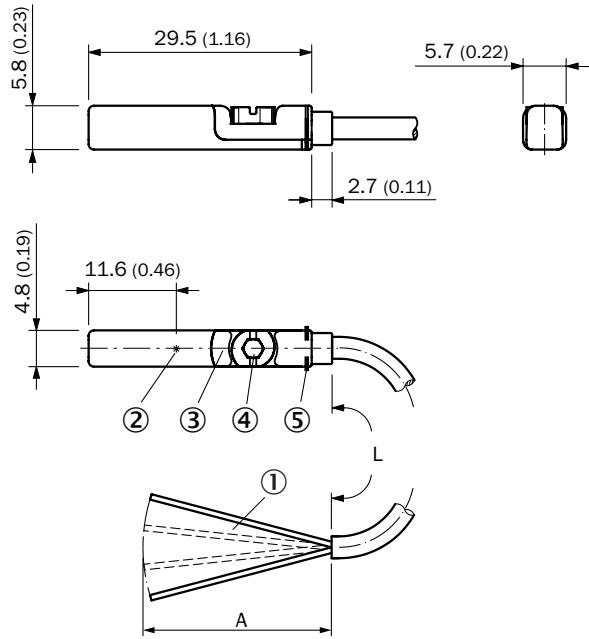





- ① Bağlantı
- ② Sensör elemanı pozisyonu
- ③ LED göstergesi
- ④ Montaj vidası SW 2,5
- ⑤ Tutma yivleri

		<b>L</b>	<b>A</b>	
1070829	MZT7-03VPS-KU0	2 m	31,5	3
1070830	MZT7-03VPO-KU0	2 m	31,5	3
1070831	MZT7-03VNS-KU0	2 m	31,5	3
1070832	MZT7-03VNO-KU0	2 m	31,5	3
1070838	MZT7-03VPS-KW0	2 m	31,5	3
1070840	MZT7-03VNS-KW0	2 m	31,5	3
1092259	MZT7-2V2PS-KW0	2 m	31,5	3
1070835	MZT7-03VNS-KUB	5 m	31,5	3
1070844	MZT7-03VNS-KWB	5 m	31,5	3
1070833	MZT7-03VPS-KUB	5 m	31,5	3
1070842	MZT7-03VPS-KWB	5 m	31,5	3
1085193	MZT7-03VPS-KUDS06	7,5 m	31,5	3
1094617	MZT7-03VPO-KUDS11	7,5 m	31,5	3
1070837	MZT7-03VPS-KUD	10 m	31,5	3
1089027	MZT7-03VPS-KWD	10 m	31,5	3
1105431	MZT7-03VPS-KUDS15	20 m	31,5	3

## Önerilen aksesuar

Diğer cihaz modelleri ve aksesuar → [www.sick.com/MZT7](http://www.sick.com/MZT7)

	Kısa açıklama	Tip	Stok no.
Bağlantı ve hizalama mesnedi			
	<ul style="list-style-type: none"><li>• <b>Açıklama:</b> Profil/tie-rod silindirler için montaj tutucusu</li><li>• <b>Malzeme:</b> Basınçlı çinko döküm</li><li>• <b>Detaylar:</b> Basınçlı çinko döküm</li><li>• <b>Teslimat Kapsamı:</b> Montaj malzemeleri dahil</li></ul>	BEF-KHZ-PT1	2022702
	<ul style="list-style-type: none"><li>• <b>Açıklama:</b> 12 mm piston çapına sahip yuvarlak silindirde montaj tutucusu, ortam sıcaklığı 0 °C ila 50 °C</li><li>• <b>Boyutlar (G x Y x U):</b> 22,4 m</li><li>• <b>Malzeme:</b> Plastik, Alüminyum</li><li>• <b>Detaylar:</b> Plastik, Alüminyum</li><li>• <b>Ambalaj birimi:</b> 1 adet</li><li>• <b>Uygun olduğu yerler:</b> T-slot</li></ul>	BEF-KHZ-RT-12	2077681
	<ul style="list-style-type: none"><li>• <b>Açıklama:</b> 16 mm piston çapına sahip yuvarlak silindirde montaj tutucusu, ortam sıcaklığı 0 °C ila 50 °C</li><li>• <b>Boyutlar (G x Y x U):</b> 26,6 m</li><li>• <b>Malzeme:</b> Plastik, Alüminyum</li><li>• <b>Detaylar:</b> Plastik, Alüminyum</li><li>• <b>Ambalaj birimi:</b> 1 adet</li><li>• <b>Uygun olduğu yerler:</b> T-slot</li></ul>	BEF-KHZ-RT-16	2077680
	<ul style="list-style-type: none"><li>• <b>Açıklama:</b> 20 mm piston çapına sahip yuvarlak silindirde montaj tutucusu, ortam sıcaklığı 0 °C ila 50 °C</li><li>• <b>Boyutlar (G x Y x U):</b> 30,6 m</li><li>• <b>Malzeme:</b> Plastik, Alüminyum</li><li>• <b>Detaylar:</b> Plastik, Alüminyum</li><li>• <b>Ambalaj birimi:</b> 1 adet</li><li>• <b>Uygun olduğu yerler:</b> T-slot</li></ul>	BEF-KHZ-RT-20	2077679
	<ul style="list-style-type: none"><li>• <b>Açıklama:</b> 25 mm piston çapına sahip yuvarlak silindirde montaj tutucusu, ortam sıcaklığı 0 °C ila 50 °C</li><li>• <b>Boyutlar (G x Y x U):</b> 35,7 m</li><li>• <b>Malzeme:</b> Plastik, Alüminyum</li><li>• <b>Detaylar:</b> Plastik, Alüminyum</li><li>• <b>Ambalaj birimi:</b> 1 adet</li><li>• <b>Uygun olduğu yerler:</b> T-slot</li></ul>	BEF-KHZ-RT-25	2077678
	<ul style="list-style-type: none"><li>• <b>Açıklama:</b> 32 mm piston çapına sahip yuvarlak silindirde montaj tutucusu, ortam sıcaklığı 0 °C ila 50 °C</li><li>• <b>Boyutlar (G x Y x U):</b> 42,9 m</li><li>• <b>Malzeme:</b> Plastik, Alüminyum</li><li>• <b>Detaylar:</b> Plastik, Alüminyum</li><li>• <b>Ambalaj birimi:</b> 1 adet</li><li>• <b>Uygun olduğu yerler:</b> T-slot</li></ul>	BEF-KHZ-RT-32	2077677
	<ul style="list-style-type: none"><li>• <b>Açıklama:</b> 40 mm piston çapına sahip yuvarlak silindirde montaj tutucusu, ortam sıcaklığı 0 °C ila 50 °C</li><li>• <b>Boyutlar (G x Y x U):</b> 50,9 m</li><li>• <b>Malzeme:</b> Plastik, Alüminyum</li><li>• <b>Detaylar:</b> Plastik, Alüminyum</li><li>• <b>Ambalaj birimi:</b> 1 adet</li><li>• <b>Uygun olduğu yerler:</b> T-slot</li></ul>	BEF-KHZ-RT-40	2077676
	<ul style="list-style-type: none"><li>• <b>Açıklama:</b> 50 mm piston çapına sahip yuvarlak silindirde montaj tutucusu, ortam sıcaklığı 0 °C ila 50 °C</li><li>• <b>Boyutlar (G x Y x U):</b> 61,8 m</li><li>• <b>Malzeme:</b> Plastik, Alüminyum</li><li>• <b>Detaylar:</b> Plastik, Alüminyum</li><li>• <b>Ambalaj birimi:</b> 1 adet</li><li>• <b>Uygun olduğu yerler:</b> T-slot</li></ul>	BEF-KHZ-RT-50	2077675

	Kısa açıklama	Tip	Stok no.
	<ul style="list-style-type: none"> <li><b>Açıklama:</b> 63 mm piston çapına sahip yuvarlak silindirde montaj tutucusu, ortam sıcaklığı 0 °C ila 50 °C</li> <li><b>Boyutlar (G x Y x U):</b> 73,9 mm</li> <li><b>Malzeme:</b> Plastik, Alüminyum</li> <li><b>Detaylar:</b> Plastik, Alüminyum</li> <li><b>Ambalaj birimi:</b> 1 adet</li> <li><b>Uygun olduğu yerler:</b> T-slot</li> </ul>	BEF-KHZ-RT-63	2077674
	<ul style="list-style-type: none"> <li><b>Açıklama:</b> 8 mm ... 130 mm piston çapına sahip yuvarlak silindirde montaj tutucusu, ortam sıcaklığı -30 °C ila 80 °C</li> <li><b>Malzeme:</b> Paslanmaz çelik, Çinko döküm</li> <li><b>Detaylar:</b> Paslanmaz çelik, Çinko döküm</li> <li><b>Ambalaj birimi:</b> 1 adet</li> <li><b>Uygun olduğu yerler:</b> T-slot</li> </ul>	BEF-KHZ-RT1-130	2077684
	<ul style="list-style-type: none"> <li><b>Açıklama:</b> 8 mm ... 25 mm piston çapına sahip yuvarlak silindirde montaj tutucusu, ortam sıcaklığı -30 °C ila 80 °C</li> <li><b>Malzeme:</b> Paslanmaz çelik, Çinko döküm</li> <li><b>Detaylar:</b> Paslanmaz çelik, Çinko döküm</li> <li><b>Ambalaj birimi:</b> 1 adet</li> <li><b>Uygun olduğu yerler:</b> T-slot</li> </ul>	BEF-KHZ-RT1-25	2077682
	<ul style="list-style-type: none"> <li><b>Açıklama:</b> 8 mm ... 63 mm piston çapına sahip yuvarlak silindirde montaj tutucusu, ortam sıcaklığı -30 °C ila 80 °C</li> <li><b>Malzeme:</b> Paslanmaz çelik, Çinko döküm</li> <li><b>Detaylar:</b> Paslanmaz çelik, Çinko döküm</li> <li><b>Ambalaj birimi:</b> 1 adet</li> <li><b>Uygun olduğu yerler:</b> T-slot</li> </ul>	BEF-KHZ-RT1-63	2077683
	<ul style="list-style-type: none"> <li><b>Açıklama:</b> Kırılmaç kuyruğu slotlu silindirler için montaj tutucusu</li> <li><b>Malzeme:</b> Alüminyum</li> <li><b>Detaylar:</b> Alüminyum</li> <li><b>Teslimat Kapsamı:</b> Montaj malzemeleri bulunmaz</li> </ul>	BEF-KHZ-ST1	2022703
	<ul style="list-style-type: none"> <li><b>Açıklama:</b> ECDQ2 (T slotlu) SMC rayına montaj için montaj tutucusu</li> <li><b>Malzeme:</b> Alüminyum</li> <li><b>Detaylar:</b> Alüminyum</li> <li><b>Teslimat Kapsamı:</b> Montaj malzemeleri bulunmaz</li> </ul>	BEF-KHZ-TT1	2046439
	<ul style="list-style-type: none"> <li><b>Açıklama:</b> CDQ2 (T slotlu) SMC rayına montaj için montaj tutucusu</li> <li><b>Malzeme:</b> Alüminyum</li> <li><b>Detaylar:</b> Alüminyum</li> <li><b>Teslimat Kapsamı:</b> Montaj malzemeleri bulunmaz</li> </ul>	BEF-KHZ-TT2	2046440
Diğer			
	<ul style="list-style-type: none"> <li><b>Ürün ailesi:</b> Tutucular</li> <li><b>Açıklama:</b> Mekanik darbelere karşı koruma amaçlı adaptör</li> <li><b>Malzeme:</b> Basınçlı çinko döküm</li> <li><b>Detaylar:</b> Basınçlı çinko döküm</li> <li><b>Teslimat Kapsamı:</b> Montaj malzemeleri dahil</li> <li><b>Uygun olduğu yerler:</b> MZT7, RZT7, MZT8</li> </ul>	BEF-SG-MRZT	2077201

## BİR BAKIŞTA SICK

SICK, endüstriyel uygulamalarda akıllı sensör ve sensör çözümleri konusunda lider üreticilerdendir. Eşsiz bir ürün ve hizmet yelpazesi; süreçlerin güvenli ve etkili şekilde kontrolünü, kişilerin kazalardan korunmasını ve çevreye verilen zararların önlenmesini sağlayan mükemmel temeli oluşturur.

Çok çeşitli branşlarda kapsamlı bilgi birikimine sahibiz ve süreçleriniz ile gerekliliklerinizi iyi biliyoruz. İşte bu sayede akıllı sensörlerle tam da müşterilerimizin ihtiyacı olanı teslim edebiliyoruz. Sistem çözümleri Avrupa, Asya ve Kuzey Amerika'da bulunan uygulama merkezlerinde müşteriye özel olarak test ve optimize edilir. Bütün bunlar bizi güvenilir bir tedarikçi ve ARGE ortağı haline getiriyor.

Kapsamlı hizmetlerimiz teklifimizi tamamlar: SICK Ömür Boyu servis hizmeti makinenin kullanım ömrü boyunca güvenlik ve verimlilik ile ilgili destek sağlar.

**Bu bizim için "Sensör Zekası"dır.**

## DÜNYA GENELİNDE HEMEN YAKININIZDA:

Bilgi almak ve diğer merkezler için → [www.sick.com](http://www.sick.com)