



WTB26I-24161420A00

W26

KOMPAKT FOTOSELLER

SICK
Sensor Intelligence.



Resimler farklı olabilir



Sipariş bilgileri

Tip	Stok no.
WTB26I-24161420A00	1222711

Diğer cihaz modelleri ve aksesuar → www.sick.com/W26

Ayrıntılı teknik bilgiler

Özellikler

Fonksiyon prensibi	Cisimden yansımali sensör
Çalışma prensibi ayrıntısı	Arka fon bastırma
Algılama mesafesi	
Min. algılama mesafesi	30 mm
Maksimum algılama mesafesi	3.000 mm
Arka fon bastırma için anahtarlama eşığı ayar aralığı	180 mm ... 3.000 mm
Referans nesne	%90 remisyon derecesine sahip nesne (DIN 5033 uyarınca standart beyaza karşılık gelir)
Ayarlanan algılama mesafesi ile arka fon arasındaki minimum mesafe (siyah %6 / beyaz %90)	190 mm, 1000 mm mesafede
En iyi performans için önerilen algılama mesafesi aralığı	200 mm ... 1.000 mm
Verici ışını	
Işık kaynağı	LED
Işık türü	Kızılötesi ışık
Işık noktası biçimi	Nokta şeklinde
Işık demeti çapı (mesafe)	Ø 14 mm (1.000 mm)
Gönderme ışık huzmesinin maksimum yayılması ve norm gönderme eksenini (meyilli açı)	< +/- 1.0° (T _U = +23 °C'de)
LED karakteristik verileri	
Normatif referans	EN 62471:2008-09 IEC 62471:2006, modifiye edilmiş
LED risk grubu işareti	Serbest grup
Dalga uzunluğu	850 nm

Ortalama kullanım süresi	$T_U = +25 \text{ °C'de } 100.000 \text{ saat}$
Ayarlama	
Bastırma-döndürme elemanı	BluePilot: anahtarlama mesafesinin ayarlanması için
IO-Link	Sensör parametrelerini ve Smart Task fonksiyonlarını ayarlamak için
Gösterge	
Mavi LED	BluePilot: Algılama mesafesi göstergesi
Yeşil LED	Durum göstergesi Kalıcı açık: Power on Yanıp sönüyor: IO-Link modu
Sarı LED	Işık alımı durumu Kalıcı açık: Nesne mevcut Kalıcı kapalı: Nesne mevcut değil

Emniyet tekniği parametreleri

MTTF_D	626 yıl
DC_{avg}	%0
T_M (kullanım ömrü)	20 yıl (EN ISO 13849, Kullanım oranı: %60)

İletişim arayüzü

IO-Link	✓, V1.1
Veri aktarma hızı	COM2 (38,4 kBaud)
Döngü süresi	2,3 ms
Proses verisi uzunluğu	16 Bit
Proses verisi yapısı	Bit 0 = Anahtarlama sinyali Q _{L1} Bit 1 = Anahtarlama sinyali Q _{L2} Bit 2 ... 15 = boş
VendorID	26
DeviceID HEX	0x800238
DeviceID DEC	8389176
Uyumlu Masterport tipi	A
SIO modu destek	Evet

Elektriksel veriler

Gerilim kaynağı U_B	10 V DC ... 30 V DC ¹⁾
Sinyal taşıma	≤ 5 V _{SS}
Kullanım kategorisi	DC-12 (EN 60947-5-2 uyarınca) DC-13 (EN 60947-5-2 uyarınca)
Akım tüketimi	≤ 30 mA, yüksüz. U _B = 24 V'ta
Koruma sınıfı	III
Dijital çıkış	
Adet	2 (Tamamlayıcı)
Tür	İtme-çekme: PNP/NPN
Anahtarlama tipi	Aydınlık/karanlık ile anahtarlama

1) Sınır değerler.

2) Anahtarlama modunda ohm yükü altında sinyal süresi.

3) Normalde açık/normalde kapalı oranında 1:1.

4) Bu anahtarlama çıkışı, başka bir çıkışa bağlanmamalıdır.

Sinyal gerilimi PNP HIGH/LOW	Yaklaşık $U_B - 2,5 \text{ V} / 0 \text{ V}$
Sinyal gerilimi NPN HIGH/LOW	Yaklaşık $U_B / < 2,5 \text{ V}$
Çıkış akımı I_{max} .	$\leq 100 \text{ mA}$
Koruma devreleri Çıkışlar	Ters kutup korumalı Aşırı akım ve kısa devre korumalı
Tepki süresi	$\leq 2,5 \text{ ms}^{2)}$
Tekrarlama hassasiyeti (tepki süresi)	150 μs
Anahtarlama frekansı	200 Hz ³⁾
Pin/damar düzeni	
Fonksiyon Pin 4 / siyah (BK)	Dijital çıkış, aydınlık ile anahtarlama, nesne mevcut $\rightarrow Q_{L1}$ YÜKSEK çıkışı; IO-Link iletişimi C ⁴⁾
Fonksiyon Pin 4 / siyah (BK) - Ayrıntı	Sensörün Pin 4 fonksiyonu yapılandırılabilir, diğer ayar olanakları, IO-Link üzerinden sunulur
Fonksiyon Pin 2 / beyaz (WH)	Dijital çıkış, karanlık ile anahtarlama, nesne mevcut $\rightarrow \bar{Q}_{L1}$ DÜŞÜK çıkışı ⁴⁾
Fonksiyon Pin 2 / beyaz (WH) - Ayrıntı	Sensörün Pin 2 fonksiyonu yapılandırılabilir, diğer ayar olanakları, IO-Link üzerinden sunulur

¹⁾ Sınır değerler.

²⁾ Anahtarlama modunda ohm yükü altında sinyal süresi.

³⁾ Normalde açık/normalde kapalı oranında 1:1.

⁴⁾ Bu anahtarlama çıkışı, başka bir çıkışa bağlanmamalıdır.

Mekanik veriler

Gövde yapısı	Dört köşeli form
Boyutlar (G x Y x D)	24,6 mm x 82,5 mm x 53,3 mm
Bağlantı	Soket M12, 4-pin
Malzeme	
Gövde	Plastik, VISTAL®
Ön cam	Plastik, PMMA
Erkek konnektör	Plastik, VISTAL®
Ağırlık	Yakl. 80 g
Sabitlenme vidalarının maks. sıkma torku	1,3 Nm

Ortam verileri

Koruma sınıfı	IP66 (EN 60529) IP67 (EN 60529) IP69 (EN 60529) ¹⁾
Çalışma ortamı sıcaklığı	-40 °C ... +60 °C
Depo ortam sıcaklığı	-40 °C ... +75 °C
Darbe dayanımı	50 g, 11 ms (X, Y, Z eksenli boyunca 25 pozitif ve 25 negatif darbe, toplam 150 darbe (EN60068-2-27)) 50 g, 6 ms (X, Y, Z eksenli boyunca 5.000 pozitif ve 5.000 negatif darbe, toplam 30.000 darbe (EN60068-2-27))
Titreşime karşı dayanıklılık	10 Hz ... 2.000 Hz (Genlik 0,5 mm / 10 g, her ekseninde 20 Sweep, X, Y, Z eksenli için, 1 Oktav/dak, (EN60068-2-6))
Nem	35 % ... 95 %, bağıl nem (yoğuşma oluşmaz)
Elektromanyetik uyumluluk (EMV)	EN 60947-5-2
Temizlik maddesi dayanıklılığı	ECOLAB
UL-dosya no.	NRKH.E181493 & NRKH7.E181493

¹⁾ ISO 20653:2013-03'e göre IP69K'nın yerine geçer.

Smart Task

Smart Task tanımı	Temel mantık
Mantık fonksiyonu	Doğrudan VE VEYA Pencere Histerezis
Zamanlayıcı fonksiyonu	Devre dışı bırakılmış Açılma gecikmesi Kapanma gecikmesi Açılma ve kapanma gecikmesi Pals (One Shot)
İnverter	Evet
Anahtarlama frekansı	SIO Logic: 200 Hz ¹⁾ IOL: 200 Hz ²⁾
Tepki süresi	SIO Logic: 2,5 ms ¹⁾ IOL: 2,5 ms ²⁾
Tekrarlanabilirlik	SIO Logic: 300 µs ¹⁾ IOL: 400 µs ²⁾
Anahtarlama sinyali	
Anahtarlama sinyali Q _{L1}	Anahtarlama çıkışı
Anahtarlama sinyali \bar{Q}_{L1}	Anahtarlama çıkışı

¹⁾ Smart Task fonksiyonlarının IO-Link iletişimi olmadan kullanımı (SIO modu).

²⁾ Smart Task fonksiyonlarının IO-Link iletişimi ile kullanımı.

Arıza teşhis

Cihaz durumu	Evet
Öğretme kalitesi	Evet

Sınıflandırmalar

ECLASS 5.0	27270904
ECLASS 5.1.4	27270904
ECLASS 6.0	27270904
ECLASS 6.2	27270904
ECLASS 7.0	27270904
ECLASS 8.0	27270904
ECLASS 8.1	27270904
ECLASS 9.0	27270904
ECLASS 10.0	27270904
ECLASS 11.0	27270904
ECLASS 12.0	27270903
ETIM 5.0	EC002719
ETIM 6.0	EC002719
ETIM 7.0	EC002719
ETIM 8.0	EC002719
UNSPSC 16.0901	39121528

Teknik çizim (Ölçüler mm cinsindedir)

Boyutsal çizim, sensör

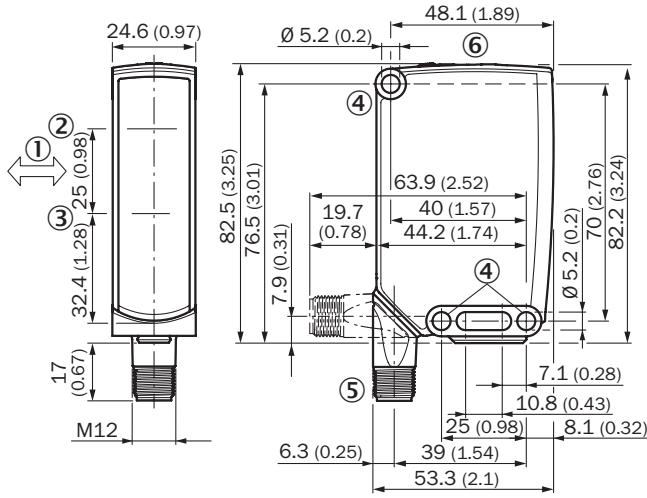

- ① Algılama malzemesinin öncelikli yönü
- ② Optik eksenin merkezi, verici
- ③ Alıcı optik eksen ortası
- ④ Sabitleme deliği, \varnothing 5,2 mm
- ⑤ Bağlantı
- ⑥ Gösterge ve ayarlama elemanları

Ayar olanakları

Gösterge ve ayarlama elemanları

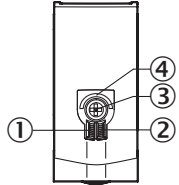

- ① Gösterge LED'i yeşil
- ② Gösterge LED'i sarı
- ③ Bastırma-döndürme elemanı
- ④ Mavi LED

Bağlantı tipi

4 pinli M12 erkek konnektör

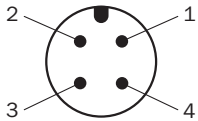

Bağlantı şeması

Cd-390

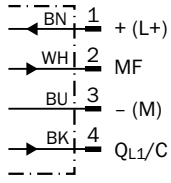

Doğruluk tablosu

İtme-çekme: PNP/NPN - karanlık ile anahtarlama \bar{Q}

	Dark switching \bar{Q} (normally closed (upper switch), normally open (lower switch))	
	Object not present → Output HIGH	Object present → Output LOW
Light receive	✗	✓
Light receive indicator	✗	☀
Load resistance to L+	✗	⚠
Load resistance to M	⚠	✗

İtme-çekme: PNP/NPN aydınlık ile anahtarlama Q

	Light switching Q (normally open (upper switch), normally closed (lower switch))	
	Object not present → Output LOW	Object present → Output HIGH
Light receive	✗	✓
Light receive indicator	✗	☀
Load resistance to L+	⚠	✗
Load resistance to M	✗	⚠

Karakteristik eğri

Minimum distance in mm (y) between the set sensing range and white background (90 % remission)

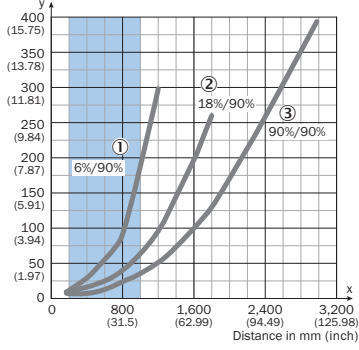

Example:
Safe suppression of the background

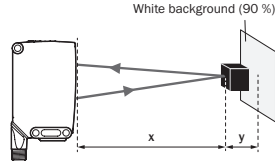

Black object (6 % remission)
Set sensing range $x = 1,000$ mm
Needed minimum distance to white background $y = 190$ mm

Recommended sensing range for the best performance

- ① Siyah nesne, %6 remisyon derecesi
- ② Gri nesne, %18 remisyon derecesi
- ③ Beyaz nesne, %90 remisyon derecesi

Işık demeti çapı

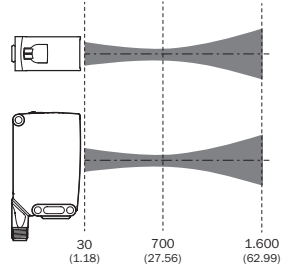
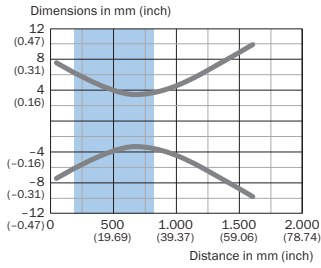

Recommended sensing range for the best performance

Algılama mesafesi diyagramı

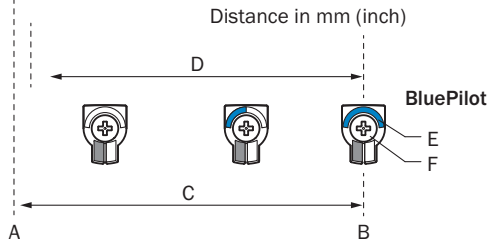
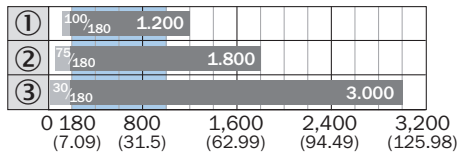



Recommended sensing range for the best performance

1	Siyah nesne, %6 remisyon derecesi
---	-----------------------------------

2	Gri nesne, %18 remisyon derecesi
3	Beyaz nesne, %90 remisyon derecesi
A	Mm cinsinden min. algılama mesafesi
B	Mm cinsinden maks. algılama mesafesi
C	Görüş alanı
D	Arka fon bastırma için anahtarlama eşiği ayar aralığı
E	Algılama mesafesi göstergesi
F	Bastırma-döndürme elemanı

Önerilen aksesuar

Diğer cihaz modelleri ve aksesuar → www.sick.com/W26

	Kısa açıklama	Tip	Stok no.
Evrensel sıkma sistemleri			
	Çok amaçlı bağlantı kelepçesi için N12 plakası. PL30A, P250 reflektörleri ve W27, WTR2 sensörlerin montajı içindir., Çinko kaplamalı çelik (plaka), Basıncılı çinko döküm (bağlantı kelepçesi), Çok amaçlı bağlantı kelepçesi (2022726), montaj malzemeleri	BEF-KHS-N12	2071950
Diğer			
	<ul style="list-style-type: none">Bağlantı türü A kafa: Erkek konnektör, M12, 4 pin, düz, A kodlamalıAçıklama: BlendajsızBağlantı tekniği: Vidalı bağlantılarOnaylı iletken enine kesiti: ≤ 0,75 mm²	STE-1204-G	6009932
	<ul style="list-style-type: none">Bağlantı türü A kafa: Dişi konnektör, M12, 4 pin, düz, A kodlamalıBağlantı türü B kafa: Açık kablo ucuSinyal türü: Sensör/hareket elemanı bağlantısıKablo: 5 m, 4 telli, PVCAçıklama: Sensör/hareket elemanı bağlantısı, BlendajsızUygulama alanı: Kimyasal aralık	YF2A14-050VB3XLEAX	2096235

Önerilen hizmetler

Diğer hizmetler → www.sick.com/W26

	Tip	Stok no.
Function Block Factory		
<ul style="list-style-type: none">Açıklama: Function Block Factory, örn. Siemens, Beckhoff, Rockwell Automation ve B&R gibi çeşitli üreticilerin mevcut programlanabilir kontrolörlerini (PLC) destekler. FBF hakkında daha fazla bilgiyi <a _blank\">burada<="" a>="" bulabilirsiniz.<="" href="https://fbf.cloud.sick.com target=\" li="">Bilgi: Fonksiyon blogunu <a _blank\">function="" a>="" altında="" block="" factory<="" giriş="" href="https://fbf.cloud.sick.com target=\" id'nizi="" için="" kendiniz="" kullanın.<="" li="" lütfen="" sick="" yapılandırabilirsiniz.="">	Function Block Factory	Talep üzerine

BİR BAKIŞTA SICK

SICK, endüstriyel uygulamalarda akıllı sensör ve sensör çözümleri konusunda lider üreticilerdendir. Eşsiz bir ürün ve hizmet yelpazesi; süreçlerin güvenli ve etkili şekilde kontrolünü, kişilerin kazalardan korunmasını ve çevreye verilen zararların önlenmesini sağlayan mükemmel temeli oluşturur.

Çok çeşitli branşlarda kapsamlı bilgi birikimine sahibiz ve süreçleriniz ile gerekliliklerinizi iyi biliyoruz. İşte bu sayede akıllı sensörlerle tam da müşterilerimizin ihtiyacı olanı teslim edebiliyoruz. Sistem çözümleri Avrupa, Asya ve Kuzey Amerika'da bulunan uygulama merkezlerinde müşteriye özel olarak test ve optimize edilir. Bütün bunlar bizi güvenilir bir tedarikçi ve ARGE ortağı haline getiriyor.

Kapsamlı hizmetlerimiz teklifimizi tamamlar: SICK Ömür Boyu servis hizmeti makinenin kullanım ömrü boyunca güvenlik ve verimlilik ile ilgili destek sağlar.

Bu bizim için "Sensör Zekası"dır.

DÜNYA GENELİNDE HEMEN YAKININIZDA:

Bilgi almak ve diğer merkezler için → www.sick.com