



UM30-212115

UM30

ULTRASONİK MESAFE SENSÖRLERİ

SICK
Sensor Intelligence.



Sipariş bilgileri

| Tip | Stok no. |
|-------------|----------|
| UM30-212115 | 6037670 |

Diğer cihaz modelleri ve aksesuar → www.sick.com/UM30



Ayrıntılı teknik bilgiler

Özellikler

| | | | | | |
|---|--|-------------------|---------|-------------------|----|
| Algılama mesafesi, mesafe sınırı | 65 mm ... 350 mm, 600 mm | | | | |
| Ölçülen nesne | Doğal nesneler | | | | |
| Çözünürlük | ≥ 0,18 mm | | | | |
| Tekrarlanabilirlik | ± 0,15 % ¹⁾ | | | | |
| Ölçüm hassasiyeti | ± 1 % ^{2) 3)} | | | | |
| Sıcaklık kompanzasyonu | ✓ | | | | |
| Tepki süresi | 64 ms | | | | |
| Anahtarlama frekansı | 12 Hz | | | | |
| Çıkış süresi | 16 ms | | | | |
| Ultrasonik frekans (tipik) | 400 kHz | | | | |
| Algılama mesafesi (tipik) | Bkz. diyagramlar | | | | |
| Ek fonksiyon | Ayarlanabilen çalışma modları: anahtarlama noktası (DtO) / anahtarlama penceresi/arka fon (ObSB), öğretilen dijital çıkış, parametrelenebilen dijital çıkış, ters çevrilebilen dijital çıkış, dijital çıkışın ayarlanabilen açılma gecikmesi, 50 sensöre kadar senkronizasyon, Multiplex'leme: 50 sensöre kadar hiçbir karşılıklı etkileşim yok, ayarlanabilen ölçüm filtreleri: ölçüm değeri filtresi/filtre gücü/ön fon bastırma/algılama mesafesi/hassasiyet ve ses huzmesi, Ekran (devre dışı bırakılabilir), Fabrika ayarlarına sıfırlama | | | | |
| Emniyet tekniği parametreleri | <table border="0"> <tr> <td>MTTF_D</td> <td>101 yıl</td> </tr> <tr> <td>DC_{avg}</td> <td>%0</td> </tr> </table> | MTTF _D | 101 yıl | DC _{avg} | %0 |
| MTTF _D | 101 yıl | | | | |
| DC _{avg} | %0 | | | | |

¹⁾ Güncel ölçüm değeri temel alınarak, minimum değer ≥ çözünürlük.

²⁾ Güncel ölçüm değerine dayalı olarak.

³⁾ Sıcaklık kompanzasyonu kapatılabilir sıcaklık telafi edilmez: %0,17/ K.

Arayüzler

| | | |
|----------------------|------|-----------------|
| Dijital çıkış | Adet | 1 ¹⁾ |
|----------------------|------|-----------------|

¹⁾ NPN: HIGH = ≤ 2 V / LOW = U_v.

| | | |
|-----------------------------------|-------------------------------------|----------|
| | Tür | NPN |
| | Maksimum çıkış akımı I _A | ≤ 200 mA |
| Çok fonksiyonlu giriş (MF) | | 1 x MF |
| Histerezis | | 5 mm |

¹⁾ NPN: HIGH = ≤ 2 V / LOW = U_V.

Elektrik

| | |
|--------------------------------------|-------------------------------|
| Gerilim kaynağı U_B | DC 9 V ... 30 V ¹⁾ |
| Güç tüketimi | ≤ 2,4 W ²⁾ |
| Başlatma süresi | < 300 ms |
| Gösterge | LED Ekran, 2 x LED |
| Koruma sınıfı | IP65 / IP67 |
| Koruma sınıfı | III |

¹⁾ Sınır değerler, kutup değiştirme emniyetli Kısa devre korumalı şebekede çalışma: maks. 8 A, Class 2.

²⁾ Yüksüz.

Mekanik

| | |
|------------------------------|--|
| Boyutlar (G x Y x D) | 30 mm x 30 mm x 84 mm |
| Gövde şekli | Silindirik |
| Gönderi çıkışı | Düz |
| Gövde malzemesi | Metal (Nikel kaplı pirinç (sarı), PBT, Ultrasonik sensör: poliüretan köpük, cam parçalı epoksi reçine) |
| Ağırlık | 150 g |
| Vida dişi büyüklüğü | M30 x 1,5 |
| Bağlantı tipi | Erkek konnektör, M12, 5 pinli |

Ortam verileri

| | |
|--------------------------------|-------------------|
| İşletim ortam sıcaklığı | -25 °C ... +70 °C |
| Depo ortam sıcaklığı | -40 °C ... +85 °C |

Sınıflandırmalar

| | |
|---------------------|----------|
| ECLASS 5.0 | 27270804 |
| ECLASS 5.1.4 | 27270804 |
| ECLASS 6.0 | 27270804 |
| ECLASS 6.2 | 27270804 |
| ECLASS 7.0 | 27270804 |
| ECLASS 8.0 | 27270804 |
| ECLASS 8.1 | 27270804 |
| ECLASS 9.0 | 27270804 |
| ECLASS 10.0 | 27270804 |
| ECLASS 11.0 | 27270804 |
| ECLASS 12.0 | 27272806 |
| ETIM 5.0 | EC001846 |
| ETIM 6.0 | EC001846 |

| | |
|-----------------------|----------|
| ETIM 7.0 | EC001846 |
| ETIM 8.0 | EC001846 |
| UNSPSC 16.0901 | 41111960 |

Teknik çizim (Ölçüler mm cinsindedir)

UM30-211, UM30-212, UM30-213

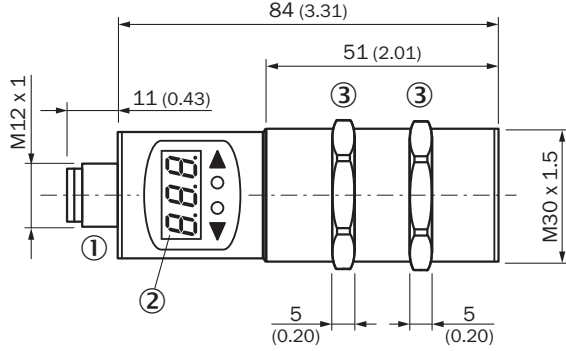

- ① Bağlantı
- ② Ekran
- ③ Montaj somunları, anahtar numarası 36 mm

Bağlantı tipi

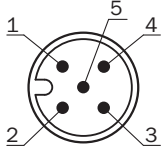

Bağlantı şeması

UM30-21x111 UM30-21x114 erkek konnektör M12, 5 pini

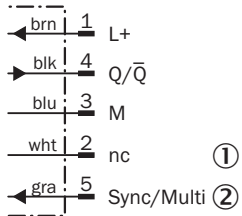

- ① Dolu değil
- ② Senkronizasyon ve Multiplex modu, iletişim Connect+

Ayar olanakları

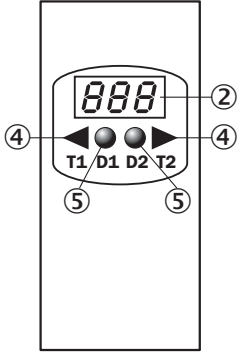

- ② Ekran
- ④ Çalışma elemanları
- ⑤ Durum göstergeleri

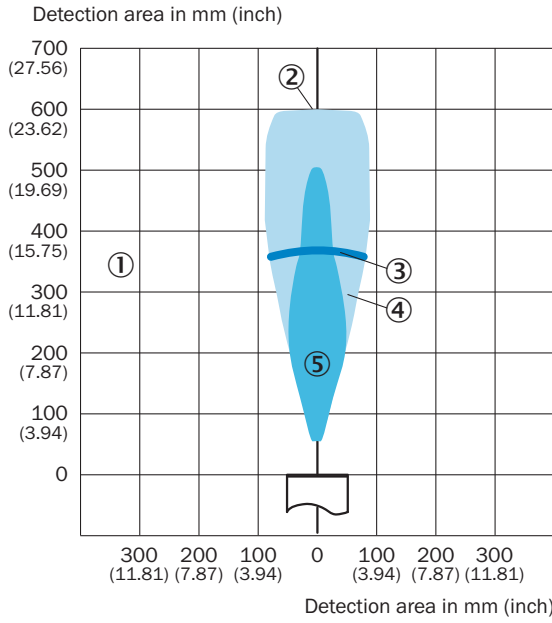

Algılama alanı



- ① Algılama alanı nesnenin yansımaya özelliklerine, ebadına ve hizalamasına bağlıdır
- ② Sınır mesafe
- ③ Algılama mesafesi
- ④ Örnek nesne: hizalanmış plaka 500 mm x 500 mm
- ⑤ Örnek nesne: 27 mm çaplı yuvarlak çubuk

Önerilen aksesuar

Diğer cihaz modelleri ve aksesuar → www.sick.com/UM30

| | Kısa açıklama | Tip | Stok no. |
|---|---|-------------------------|----------|
| Klonlama modülleri | | | |
|  | Görselleştirme, parametrelendirme ve klonlama aracı, 3 haneli LED gösterge, çalışma gerilimi: DC 9 V ... 30 V | Connect+ adaptörü (CPA) | 6037782 |
| Montaj braketi ve plakaları | | | |
|  | M30 sensörler için montaj braketi, Çinko kaplamalı çelik, montaj malzemeleri bulunmaz | BEF-WN-M30 | 5308445 |
|  | <ul style="list-style-type: none">• Bağlantı türü A kafa: Dişi konnektör, M12, 5 pin, düz, A kodlamalı• Bağlantı türü B kafa: Açık kablo ucu• Sinyal türü: Sensör/hareket elemanı bağlantısı• Kablo: 2 m, 5 telli, PVC• Açıklama: Sensör/hareket elemanı bağlantısı, Blendajsız• Uygulama alanı: Kimyasal aralık | YF2A15-020VB5XLEAX | 2096239 |

BİR BAKIŞTA SICK

SICK, endüstriyel uygulamalarda akıllı sensör ve sensör çözümleri konusunda lider üreticilerdendir. Eşsiz bir ürün ve hizmet yelpazesi; süreçlerin güvenli ve etkili şekilde kontrolünü, kişilerin kazalardan korunmasını ve çevreye verilen zararların önlenmesini sağlayan mükemmel temeli oluşturur.

Çok çeşitli branşlarda kapsamlı bilgi birikimine sahibiz ve süreçleriniz ile gerekliliklerinizi iyi biliyoruz. İşte bu sayede akıllı sensörlerle tam da müşterilerimizin ihtiyacı olanı teslim edebiliyoruz. Sistem çözümleri Avrupa, Asya ve Kuzey Amerika'da bulunan uygulama merkezlerinde müşteriye özel olarak test ve optimize edilir. Bütün bunlar bizi güvenilir bir tedarikçi ve ARGE ortağı haline getiriyor.

Kapsamlı hizmetlerimiz teklifimizi tamamlar: SICK Ömür Boyu servis hizmeti makinenin kullanım ömrü boyunca güvenlik ve verimlilik ile ilgili destek sağlar.

Bu bizim için "Sensör Zekası"dır.

DÜNYA GENELİNDE HEMEN YAKININIZDA:

Bilgi almak ve diğer merkezler için → www.sick.com