



MZC2-1V7PS-SR0

MZC2

C-KANAL SILINDIRLER İÇİN SENSÖRLER

SICK
Sensor Intelligence.



Sipariş bilgileri

| Tip | Stok no. |
|----------------|----------|
| MZC2-1V7PS-SR0 | 1099970 |

Diğer cihaz modelleri ve aksesuar → www.sick.com/MZC2



Ayrıntılı teknik bilgiler

Özellikler

| | |
|-------------------------------------|---|
| Silindir yapı | C-slot |
| Tercih edilen üretici somunu | SMC, Schunk, PHD, Bimba |
| Adaptörlü silindir yapıları | ECDQ2 SMC rayı CDQ2 SMC rayı |
| Gövde uzunluğu | 19,5 mm |
| Anahtarlama çıkışı | PNP |
| Anahtarlama frekansı | 1.000 Hz |
| Çıkış fonksiyonu | Normalde açık |
| Elektriksel kablolama | DC 3 telli |
| Koruma sınıfı | IP67 |
| Özel özellikler | Slotun içine komple sokulmuş ve bu sayede korumalı montaj |

Mekanik/Elektrik

| | |
|-------------------------------------|------------------------|
| Besleme Gerilimi | 10 V DC ... 30 V DC |
| Akım tüketimi | 8 mA, Yüksüz |
| Gerilim düşmesi | ≤ 2,5 V |
| Sürekli akım I_a | ≤ 100 mA |
| Koruma sınıfı | III |
| Tip. duyarlılık. | ≤ 1,7 mT |
| Tip aşırı algılama mesafesi. | 2 mm |
| Tip. histerezis | ≤ 0,4 mT |
| Tekrarlanabilirlik | ≤ 0,1 mT ¹⁾ |
| Ters polarizasyon koruması | Evet |
| Kısa devre koruması | Evet |
| Anahtarlama durumu LED'i | Evet |
| Power-up pulse suppression | Evet |

¹⁾ Sabit U_B gerilim kaynağı ve Ta ortam sıcaklığı.

| | |
|-----------------------------------|--|
| Çalışma ortamı sıcaklığı | -25 °C ... +75 °C |
| Darbe ve titreşim dayanımı | 30 g, 11 ms / 10 ... 55 Hz, 1 mm |
| EMVC | EN 60947-5-2 uyarınca |
| Bağlantı tipi | 3 pinli M8 erkek konnektöre ve tırtıllı civatalara sahip kablo, çekme zincirine uygun, 0,5 m |
| Bağlantı türü ayrıntısı | |
| Çapraz kablolama | 0,09 mm ² |
| Kablo çapı | Ø 1,9 mm |
| Bükme yarıçapı | Sabit döşemede = 12 x kablo çapı Hareketli durumda = 15 x kablo çapı |
| Kablo çıkışı | Düz |
| Malzeme | |
| Gövde | Plastik |
| Kablo | PUR |
| UL-dosya no. | E181493 |

1) Sabit U_B gerilim kaynağı ve Ta ortam sıcaklığı.

Emniyet tekniği parametreleri

| | |
|--------------------------------------|-----------|
| MTTF_D | 1.469 yıl |
| DC_{avg} | 0 % |
| T_M (kullanım ömrü) | 20 yıl |

Sınıflandırmalar

| | |
|-----------------------|----------|
| ECLASS 5.0 | 27270104 |
| ECLASS 5.1.4 | 27270104 |
| ECLASS 6.0 | 27270104 |
| ECLASS 6.2 | 27270104 |
| ECLASS 7.0 | 27270104 |
| ECLASS 8.0 | 27270104 |
| ECLASS 8.1 | 27270104 |
| ECLASS 9.0 | 27270104 |
| ECLASS 10.0 | 27270104 |
| ECLASS 11.0 | 27270104 |
| ECLASS 12.0 | 27274301 |
| ETIM 5.0 | EC002544 |
| ETIM 6.0 | EC002544 |
| ETIM 7.0 | EC002544 |
| ETIM 8.0 | EC002544 |
| UNSPSC 16.0901 | 39122230 |

Montaj uyarısı

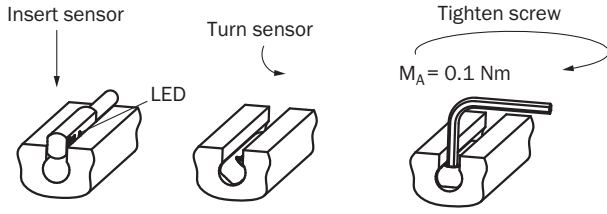

Bağlantı şeması

Cd-419

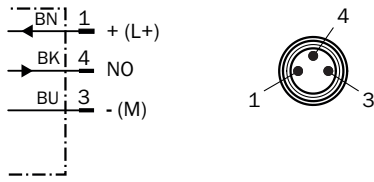

Teknik çizim (Ölçüler mm cinsindedir)

M8 erkek konnektöre ve tırtıllı cıvatalara sahip kablo

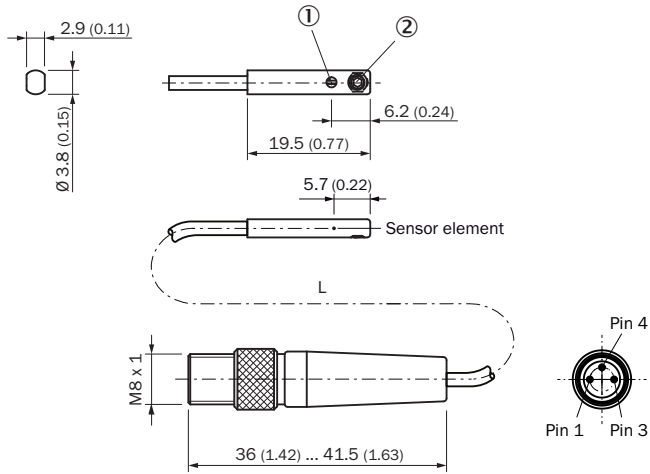





- ① Gösterge LED'i sarı
- ② Vida dışı pimi M2,5 x 2

| | | L | |
|---------|----------------|-----|---|
| 1099972 | MZC2-1V7NS-SR0 | 0,5 | 3 |
| 1099970 | MZC2-1V7PS-SR0 | 0,5 | 3 |
| 1113681 | MZC2-1V7PS-SRX | 0,5 | 3 |

Önerilen aksesuar

Diğer cihaz modelleri ve aksesuar → www.sick.com/MZC2

| | Kısa açıklama | Tip | Stok no. |
|---|---|--------------------|----------|
| Silindir sensörler için tutucu | | | |
|  | 1 adet, 12 mm piston çapına sahip yuvarlak silindirde montaj tutucusu, ortam sıcaklığı 0 °C ila 50 °C, Plastik, Alüminyum | BEF-KHZ-RC-12 | 2077673 |
| | 1 adet, 16 mm piston çapına sahip yuvarlak silindirde montaj tutucusu, ortam sıcaklığı 0 °C ila 50 °C, Plastik, Alüminyum | BEF-KHZ-RC-16 | 2077672 |
| | 1 adet, 20 mm piston çapına sahip yuvarlak silindirde montaj tutucusu, ortam sıcaklığı 0 °C ila 50 °C, Plastik, Alüminyum | BEF-KHZ-RC-20 | 2077671 |
| | 1 adet, 25 mm piston çapına sahip yuvarlak silindirde montaj tutucusu, ortam sıcaklığı 0 °C ila 50 °C, Plastik, Alüminyum | BEF-KHZ-RC-25 | 2077670 |
| | 1 adet, 32 mm piston çapına sahip yuvarlak silindirde montaj tutucusu, ortam sıcaklığı 0 °C ila 50 °C, Plastik, Alüminyum | BEF-KHZ-RC-32 | 2077669 |
| | 1 adet, 40 mm piston çapına sahip yuvarlak silindirde montaj tutucusu, ortam sıcaklığı 0 °C ila 50 °C, Plastik, Alüminyum | BEF-KHZ-RC-40 | 2077668 |
| | 1 adet, 50 mm piston çapına sahip yuvarlak silindirde montaj tutucusu, ortam sıcaklığı 0 °C ila 50 °C, Plastik, Alüminyum | BEF-KHZ-RC-50 | 2077667 |
| | 1 adet, 63 mm piston çapına sahip yuvarlak silindirde montaj tutucusu, ortam sıcaklığı 0 °C ila 50 °C, Plastik, Alüminyum | BEF-KHZ-RC-63 | 2077666 |
|  | 1 adet, 1 mm ... 130 mm piston çapına sahip yuvarlak silindirde montaj tutucusu, ortam sıcaklığı -30 °C ila 80 °C, Paslanmaz çelik, Alüminyum | BEF-KHZ-RC1-130 | 2077686 |
| | 1 adet, 1 mm ... 25 mm piston çapına sahip yuvarlak silindirde montaj tutucusu, ortam sıcaklığı -30 °C ila 80 °C, Paslanmaz çelik, Alüminyum | BEF-KHZ-RC1-25 | 2077685 |
| Diğer | | | |
|  | <ul style="list-style-type: none"> Bağlantı türü A kafa: Dişi konnektör, M8, 3 pin, düz, A kodlamalı Bağlantı türü B kafa: Açık kablo ucu Sinyal türü: Sensör/hareket elemanı bağlantısı Kablo: 2 m, 3 telli, PVC Açıklama: Sensör/hareket elemanı bağlantısı, Blendajsız Uygulama alanı: Kimyasal aralık | YF8U13-020VA1XLEAX | 2095860 |
|  | <ul style="list-style-type: none"> Bağlantı türü A kafa: Dişi konnektör, M8, 3 pin, açılı, A kodlamalı Bağlantı türü B kafa: Açık kablo ucu Sinyal türü: Sensör/hareket elemanı bağlantısı Kablo: 2 m, 3 telli, PVC Açıklama: Sensör/hareket elemanı bağlantısı, Blendajsız Uygulama alanı: Kimyasal aralık | YG8U13-020VA1XLEAX | 2096165 |

BİR BAKIŞTA SICK

SICK, endüstriyel uygulamalarda akıllı sensör ve sensör çözümleri konusunda lider üreticilerdendir. Eşsiz bir ürün ve hizmet yelpazesi; süreçlerin güvenli ve etkili şekilde kontrolünü, kişilerin kazalardan korunmasını ve çevreye verilen zararların önlenmesini sağlayan mükemmel temeli oluşturur.

Çok çeşitli branşlarda kapsamlı bilgi birikimine sahibiz ve süreçleriniz ile gerekliliklerinizi iyi biliyoruz. İşte bu sayede akıllı sensörlerle tam da müşterilerimizin ihtiyacı olanı teslim edebiliyoruz. Sistem çözümleri Avrupa, Asya ve Kuzey Amerika'da bulunan uygulama merkezlerinde müşteriye özel olarak test ve optimize edilir. Bütün bunlar bizi güvenilir bir tedarikçi ve ARGE ortağı haline getiriyor.

Kapsamlı hizmetlerimiz teklifimizi tamamlar: SICK Ömür Boyu servis hizmeti makinenin kullanım ömrü boyunca güvenlik ve verimlilik ile ilgili destek sağlar.

Bu bizim için "Sensör Zekası"dır.

DÜNYA GENELİNDE HEMEN YAKININIZDA:

Bilgi almak ve diğer merkezler için → www.sick.com