



RZT7-03ZUS-KUB

RZT7

T- KANAL SILINDİR İÇİN SENSÖRLER

SICK
Sensor Intelligence.

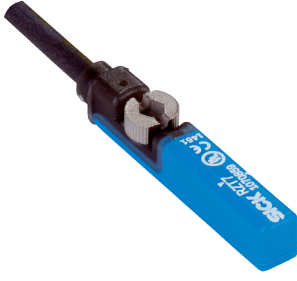

Sipariş bilgileri

Tip	Stok no.
RZT7-03ZUS-KUB	1070863

Diğer cihaz modelleri ve aksesuar → www.sick.com/RZT7



Ayrıntılı teknik bilgiler

Özellikler

Silindir yapısı	T-slot
Adaptörlü silindir yapıları	Profil çubuklu silindir Tie-rod silindir Yuvarlak silindir Kırlangıç kuyruğu slotlu silindir CDQ2 SMC rayı ECDQ2 SMC rayı
Gövde uzunluğu	29,5 mm
Anahtarlama çıkışı	Reed
Anahtarlama çıkışı ayrıntısı	Reed
Anahtarlama frekansı	400 Hz
Çıkış fonksiyonu	Normalde açık
Elektriksel kablolama	AC/DC 2 telli
Koruma sınıfı	IP65 ¹⁾ IP67

¹⁾ EN 60529 uyarınca.

Mekanik/Elektrik

Besleme Gerilimi	5 V AC/DC ... 30 V AC/DC
Gerilim düşmesi	≤ 3,5 V
Sürekli akım I_a	≤ 100 mA ¹⁾
Anahtarlanmış güç	≤ 6 W
Koruma sınıfı	III
Tip. duyarlılık.	3 mT
Tip aşırı algılama mesafesi.	10 mm
Tekrarlanabilirlik	≤ 0,1 mT ²⁾
Anahtarlama durumu LED'i	Evet

¹⁾ AC/DC.

²⁾ Sabit U_B gerilim kaynağı ve Ta ortam sıcaklığı.

Çalışma ortamı sıcaklığı	-30 °C ... +80 °C																
Darbe ve titreşim dayanımı	30 g, 11 ms / 10 ... 55 Hz, 1 mm																
EMVC	EN 60947-5-2 uyarınca																
Bağlantı tipi	2 telli kablo, çekme zincirine uygun, 5 m																
Bağlantı türü ayrıntısı	<table border="0"> <tr> <td>Çapraz kablolama</td> <td>0,14 mm²</td> </tr> <tr> <td>Kablo çapı</td> <td>Ø 2,9 mm</td> </tr> <tr> <td>Bükme yarıçapı</td> <td>Sabit döşemede > 3 x kablo çapı Hareketli durumda > 10 x kablo çapı</td> </tr> <tr> <td>Burulma zorlanması</td> <td>± 270° / 10 cm</td> </tr> <tr> <td>Burulma çevrimleri</td> <td>> 2.000.000</td> </tr> <tr> <td>Çekme zinciri çevrimleri</td> <td>> 2.000.000</td> </tr> <tr> <td>Çekme zinciri parametreleri</td> <td>5 m yatay hareket uzunluğunda maks. 3,3 m/sn çalışma hızı İvmelenme maks. 5 m/sn²</td> </tr> <tr> <td>Kablo çıkışı</td> <td>Düz</td> </tr> </table>	Çapraz kablolama	0,14 mm ²	Kablo çapı	Ø 2,9 mm	Bükme yarıçapı	Sabit döşemede > 3 x kablo çapı Hareketli durumda > 10 x kablo çapı	Burulma zorlanması	± 270° / 10 cm	Burulma çevrimleri	> 2.000.000	Çekme zinciri çevrimleri	> 2.000.000	Çekme zinciri parametreleri	5 m yatay hareket uzunluğunda maks. 3,3 m/sn çalışma hızı İvmelenme maks. 5 m/sn ²	Kablo çıkışı	Düz
Çapraz kablolama	0,14 mm ²																
Kablo çapı	Ø 2,9 mm																
Bükme yarıçapı	Sabit döşemede > 3 x kablo çapı Hareketli durumda > 10 x kablo çapı																
Burulma zorlanması	± 270° / 10 cm																
Burulma çevrimleri	> 2.000.000																
Çekme zinciri çevrimleri	> 2.000.000																
Çekme zinciri parametreleri	5 m yatay hareket uzunluğunda maks. 3,3 m/sn çalışma hızı İvmelenme maks. 5 m/sn ²																
Kablo çıkışı	Düz																
Malzeme	<table border="0"> <tr> <td>Gövde</td> <td>Plastik, Grilamid LVX-65H SST</td> </tr> <tr> <td>Kablo</td> <td>PUR</td> </tr> </table>	Gövde	Plastik, Grilamid LVX-65H SST	Kablo	PUR												
Gövde	Plastik, Grilamid LVX-65H SST																
Kablo	PUR																
UL-dosya no.	NRKH.E181493 & NRKH7.E181493																

¹⁾ AC/DC.

²⁾ Sabit U_B gerilim kaynağı ve Ta ortam sıcaklığı.

Emniyet tekniği parametreleri

MTTF_D	23.876 yıl
DC_{avg}	0 %
T_M (kullanım ömrü)	20 yıl
B_{10D}	10.000.000 Anahtarlama çevrimleri ¹⁾

¹⁾ Sadece mevcut elektromekanik bileşenlere sahip cihazlar için. Bu durumda, tüm cihazın MTTF_D değeri; verilen B_{10D} değeri, anahtarlama çevrimi sayısı ve verilen MTTF_D değerinden hesaplanmalıdır.

Sınıflandırmalar

ECLASS 5.0	27270104
ECLASS 5.1.4	27270104
ECLASS 6.0	27270104
ECLASS 6.2	27270104
ECLASS 7.0	27270104
ECLASS 8.0	27270104
ECLASS 8.1	27270104
ECLASS 9.0	27270104
ECLASS 10.0	27270104
ECLASS 11.0	27270104
ECLASS 12.0	27274301
ETIM 5.0	EC002544
ETIM 6.0	EC002544

ETIM 7.0	EC002544
ETIM 8.0	EC002544
UNSPSC 16.0901	39122230

Montaj uyarısı

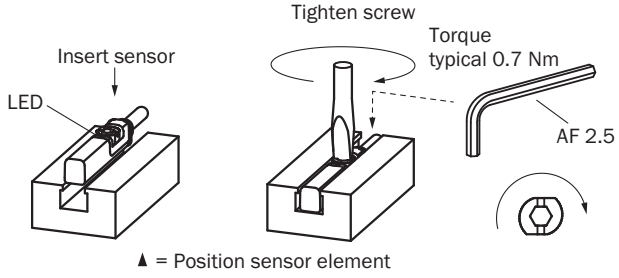

Bağlantı şeması

Cd-037

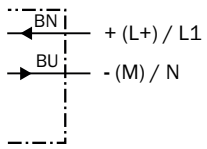

Teknik çizim (Ölçüler mm cinsindedir)

Kablo

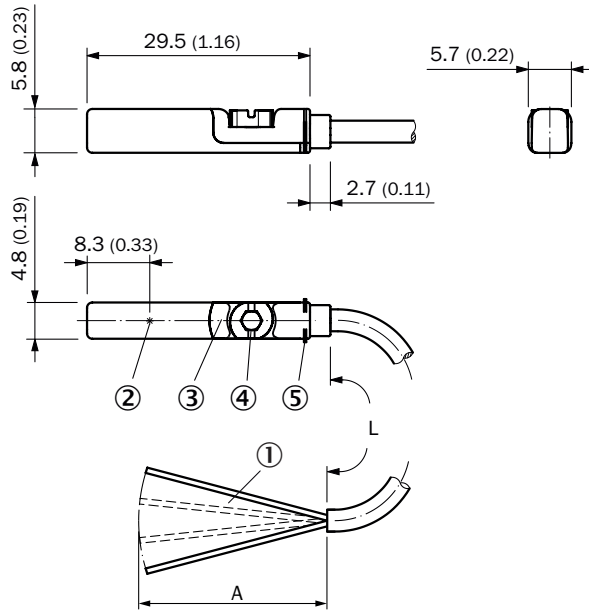

- ① Bağlantı
- ② Sensör elemanı pozisyonu
- ③ LED göstergesi
- ④ Montaj vidası SW 2,5
- ⑤ Tutma yivleri





		L	A	
1070861	RZT7-03ZUS-KU0	2 m	31,5	2
1070865	RZT7-03ZUS-KW0	2 m	31,5	2
1070850	RZT7-03ZRS-KU0	2 m	31,5	3
1070852	RZT7-03ZRS-KW0	2 m	31,5	3
1070863	RZT7-03ZUS-KUB	5 m	31,5	2
1070867	RZT7-03ZUS-KWB	5 m	31,5	2
1070851	RZT7-03ZRS-KUB	5 m	31,5	3
1070853	RZT7-03ZRS-KWB	5 m	31,5	3
1070854	RZT7-03ZRS-KWD	10 m	31,5	3

Önerilen aksesuar

Diğer cihaz modelleri ve aksesuar → www.sick.com/RZT7

	Kısa açıklama	Tip	Stok no.
Bağlantı ve hizalama mesnedi			
	<ul style="list-style-type: none"> • Açıklama: Profil/tie-rod silindirler için montaj tutucusu • Malzeme: Basınçlı çinko döküm • Detaylar: Basınçlı çinko döküm • Teslimat Kapsamı: Montaj malzemeleri dahil 	BEF-KHZ-PT1	2022702

	Kısa açıklama	Tip	Stok no.
	<ul style="list-style-type: none">• Açıklama: 12 mm piston çapına sahip yuvarlak silindirde montaj tutucusu, ortam sıcaklığı 0 °C ila 50 °C• Boyutlar (G x Y x U): 22,4 m• Malzeme: Plastik, Alüminyum• Detaylar: Plastik, Alüminyum• Ambalaj birimi: 1 adet• Uygun olduğu yerler: T-slot	BEF-KHZ-RT-12	2077681
	<ul style="list-style-type: none">• Açıklama: 16 mm piston çapına sahip yuvarlak silindirde montaj tutucusu, ortam sıcaklığı 0 °C ila 50 °C• Boyutlar (G x Y x U): 26,6 m• Malzeme: Plastik, Alüminyum• Detaylar: Plastik, Alüminyum• Ambalaj birimi: 1 adet• Uygun olduğu yerler: T-slot	BEF-KHZ-RT-16	2077680
	<ul style="list-style-type: none">• Açıklama: 20 mm piston çapına sahip yuvarlak silindirde montaj tutucusu, ortam sıcaklığı 0 °C ila 50 °C• Boyutlar (G x Y x U): 30,6 m• Malzeme: Plastik, Alüminyum• Detaylar: Plastik, Alüminyum• Ambalaj birimi: 1 adet• Uygun olduğu yerler: T-slot	BEF-KHZ-RT-20	2077679
	<ul style="list-style-type: none">• Açıklama: 25 mm piston çapına sahip yuvarlak silindirde montaj tutucusu, ortam sıcaklığı 0 °C ila 50 °C• Boyutlar (G x Y x U): 35,7 m• Malzeme: Plastik, Alüminyum• Detaylar: Plastik, Alüminyum• Ambalaj birimi: 1 adet• Uygun olduğu yerler: T-slot	BEF-KHZ-RT-25	2077678
	<ul style="list-style-type: none">• Açıklama: 32 mm piston çapına sahip yuvarlak silindirde montaj tutucusu, ortam sıcaklığı 0 °C ila 50 °C• Boyutlar (G x Y x U): 42,9 m• Malzeme: Plastik, Alüminyum• Detaylar: Plastik, Alüminyum• Ambalaj birimi: 1 adet• Uygun olduğu yerler: T-slot	BEF-KHZ-RT-32	2077677
	<ul style="list-style-type: none">• Açıklama: 40 mm piston çapına sahip yuvarlak silindirde montaj tutucusu, ortam sıcaklığı 0 °C ila 50 °C• Boyutlar (G x Y x U): 50,9 m• Malzeme: Plastik, Alüminyum• Detaylar: Plastik, Alüminyum• Ambalaj birimi: 1 adet• Uygun olduğu yerler: T-slot	BEF-KHZ-RT-40	2077676
	<ul style="list-style-type: none">• Açıklama: 50 mm piston çapına sahip yuvarlak silindirde montaj tutucusu, ortam sıcaklığı 0 °C ila 50 °C• Boyutlar (G x Y x U): 61,8 m• Malzeme: Plastik, Alüminyum• Detaylar: Plastik, Alüminyum• Ambalaj birimi: 1 adet• Uygun olduğu yerler: T-slot	BEF-KHZ-RT-50	2077675
	<ul style="list-style-type: none">• Açıklama: 63 mm piston çapına sahip yuvarlak silindirde montaj tutucusu, ortam sıcaklığı 0 °C ila 50 °C• Boyutlar (G x Y x U): 73,9 m• Malzeme: Plastik, Alüminyum• Detaylar: Plastik, Alüminyum• Ambalaj birimi: 1 adet• Uygun olduğu yerler: T-slot	BEF-KHZ-RT-63	2077674
	<ul style="list-style-type: none">• Açıklama: 8 mm ... 130 mm piston çapına sahip yuvarlak silindirde montaj tutucusu, ortam sıcaklığı -30 °C ila 80 °C• Malzeme: Paslanmaz çelik, Çinko döküm• Detaylar: Paslanmaz çelik, Çinko döküm• Ambalaj birimi: 1 adet• Uygun olduğu yerler: T-slot	BEF-KHZ-RT1-130	2077684

	Kısa açıklama	Tip	Stok no.
	<ul style="list-style-type: none"> Açıklama: 8 mm ... 25 mm piston çapına sahip yuvarlak silindirde montaj tutucusu, ortam sıcaklığı -30 °C ila 80 °C Malzeme: Paslanmaz çelik, Çinko döküm Detaylar: Paslanmaz çelik, Çinko döküm Ambalaj birimi: 1 adet Uygun olduğu yerler: T-slot 	BEF-KHZ-RT1-25	2077682
	<ul style="list-style-type: none"> Açıklama: 8 mm ... 63 mm piston çapına sahip yuvarlak silindirde montaj tutucusu, ortam sıcaklığı -30 °C ila 80 °C Malzeme: Paslanmaz çelik, Çinko döküm Detaylar: Paslanmaz çelik, Çinko döküm Ambalaj birimi: 1 adet Uygun olduğu yerler: T-slot 	BEF-KHZ-RT1-63	2077683
	<ul style="list-style-type: none"> Açıklama: Kıvrımlı kuyruğu slotlu silindirler için montaj tutucusu Malzeme: Alüminyum Detaylar: Alüminyum Teslimat Kapsamı: Montaj malzemeleri bulunmaz 	BEF-KHZ-ST1	2022703
	<ul style="list-style-type: none"> Açıklama: ECDQ2 (T slotlu) SMC rayına montaj için montaj tutucusu Malzeme: Alüminyum Detaylar: Alüminyum Teslimat Kapsamı: Montaj malzemeleri bulunmaz 	BEF-KHZ-TT1	2046439
	<ul style="list-style-type: none"> Açıklama: CDQ2 (T slotlu) SMC rayına montaj için montaj tutucusu Malzeme: Alüminyum Detaylar: Alüminyum Teslimat Kapsamı: Montaj malzemeleri bulunmaz 	BEF-KHZ-TT2	2046440
Diğer			
	<ul style="list-style-type: none"> Ürün ailesi: Tutucular Açıklama: Mekanik darbelere karşı koruma amaçlı adaptör Malzeme: Basınçlı çinko döküm Detaylar: Basınçlı çinko döküm Teslimat Kapsamı: Montaj malzemeleri dahil Uygun olduğu yerler: MZT7, RZT7, MZT8 	BEF-SG-MRZT	2077201

BİR BAKIŞTA SICK

SICK, endüstriyel uygulamalarda akıllı sensör ve sensör çözümleri konusunda lider üreticilerdendir. Eşsiz bir ürün ve hizmet yelpazesi; süreçlerin güvenli ve etkili şekilde kontrolünü, kişilerin kazalardan korunmasını ve çevreye verilen zararların önlenmesini sağlayan mükemmel temeli oluşturur.

Çok çeşitli branşlarda kapsamlı bilgi birikimine sahibiz ve süreçleriniz ile gerekliliklerinizi iyi biliyoruz. İşte bu sayede akıllı sensörlerle tam da müşterilerimizin ihtiyacı olanı teslim edebiliyoruz. Sistem çözümleri Avrupa, Asya ve Kuzey Amerika'da bulunan uygulama merkezlerinde müşteriye özel olarak test ve optimize edilir. Bütün bunlar bizi güvenilir bir tedarikçi ve ARGE ortağı haline getiriyor.

Kapsamlı hizmetlerimiz teklifimizi tamamlar: SICK Ömür Boyu servis hizmeti makinenin kullanım ömrü boyunca güvenlik ve verimlilik ile ilgili destek sağlar.

Bu bizim için "Sensör Zekası"dır.

DÜNYA GENELİNDE HEMEN YAKININIZDA:

Bilgi almak ve diğer merkezler için → www.sick.com