



VL18L-4N344

V18 Laser

SILINDIRIK FOTOSEL

SICK
Sensor Intelligence.



Resimler farklı olabilir



Sipariş bilgileri

Tip	Stok no.
VL18L-4N344	6027436

Diğer cihaz modelleri ve aksesuar → www.sick.com/V18_Laser

Ayrıntılı teknik bilgiler

Özellikler

Fonksiyon prensibi	Reflektörlü sensör
Çalışma prensibi ayrıntısı	Reflektörle minimum mesafede (çift lens sistemi)
Boyutlar (G x Y x D)	18 mm x 18 mm x 107,7 mm
Gövde şekli (ışık çıkışı)	Silindirik
Gövde uzunluğu	107,7 mm
Dış çapı (Gövde)	M18 x 1
Optik eksen	Açılı
Maksimum algılama mesafesi	0,1 m ... 35 m ¹⁾
Algılama mesafesi	0,1 m ... 30 m ¹⁾
Odak	0,04°
Işık türü	Görünebilir kırmızı ışık
Işık kaynağı	Lazer ²⁾
Işık demet çapı (mesafe)	Ø 9 mm (35 m)
Işıma açısı	0,04°
Dalga uzunluğu	650 nm
Lazer sınıfı	1 (IEC 60825-1)
Lazer çıkış gücü	0,4 mW
Ayarlama	Kablo, Kolay öğretim tuşu (Hassasiyet, Hassasiyet) ^{3) 4)}
Özel uygulamalar	Küçük nesnelere algılar

¹⁾ Reflektör P250F.

²⁾ Ortalama dayanım ömrü: T_U = +25 °C için 100.000 saat.

³⁾ Elektronik olarak Control girişi C (0 V) yardımıyla.

⁴⁾ Öğretim tuşuyla manuel.

Mekanik/Elektrik

Gerilim kaynağı U_B	10 V DC ... 30 V DC ¹⁾
Sinyal taşıma	$\pm 10 \%$ ²⁾
Akım tüketimi	20 mA ³⁾
Anahtarlama çıkışı	NPN
Anahtarlama tipi	Aydınlık/karanlık ile anahtarlama
Devre değiştirme türü seçilebilir	C kumanda girişi üzerinden seçilebilir
Çıkış akımı I_{max}	≤ 100 mA
Tepki süresi	$\leq 0,625$ ms ⁴⁾
Anahtarlama frekansı	800 Hz ⁵⁾
Bağlantı tipi	Soket M12, 4-pin
Koruma devreleri	A ⁶⁾ B ⁷⁾ C ⁸⁾ D ⁹⁾
Koruma sınıfı	III
Ağırlık	60 g
Polarizasyon filtresi	✓
Gövde malzemesi	Metal, Nikel kaplı pirinç (sarı)/PC
Malzeme, optik	Plastik, cam malzemeden koruma camı bulunan PC
Koruma sınıfı	IP67
Çalışma ortamı sıcaklığı	-15 °C ... +55 °C
Depo ortam sıcaklığı	-25 °C ... +70 °C
UL-dosya no.	NRKH.E181493, CDRH uyumlu (0312012-00)

1) Sınır değerler.

2) U_V -toleransları aşılamaz veya altına düşemez.

3) Yüksüz.

4) Ohm yükü altında sinyal süresi.

5) Normalde açık/normalde kapalı oranında 1:1.

6) A = U_V -Kutup değiştirme emniyetli bağlantılar.

7) B = Giriş ve çıkışlar kutup değiştirme korumalı.

8) C = Parazitlenme palsini engelleme.

9) D = Çıkışlar aşırı akım ve kısa devre korumalı.

Sınıflandırmalar

ECLASS 5.0	27270902
ECLASS 5.1.4	27270902
ECLASS 6.0	27270902
ECLASS 6.2	27270902
ECLASS 7.0	27270902
ECLASS 8.0	27270902
ECLASS 8.1	27270902
ECLASS 9.0	27270902
ECLASS 10.0	27270902

ECLASS 11.0	27270902
ECLASS 12.0	27270902
ETIM 5.0	EC002717
ETIM 6.0	EC002717
ETIM 7.0	EC002717
ETIM 8.0	EC002717
UNSPSC 16.0901	39121528

Bağlantı tipi



Bağlantı şeması

Cd-099

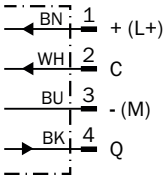

Karakteristik eğri

Operating reserve

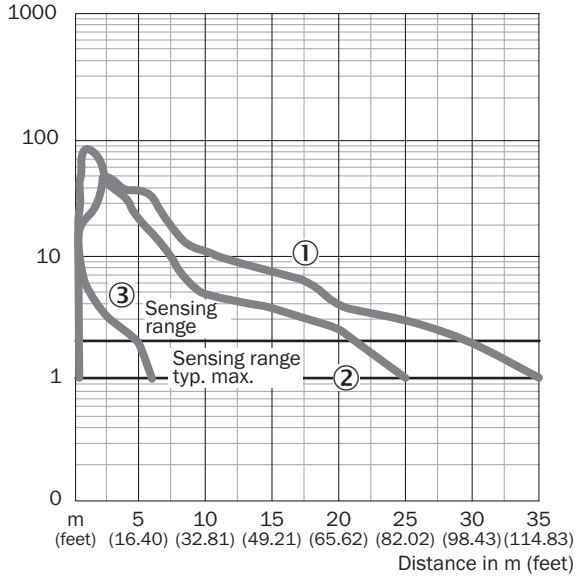

- ① Reflektör P250F
- ② PL80A, P250 reflektör
- ③ Diamond Grade reflektör bandı

Işık demeti çapı

VL18 L

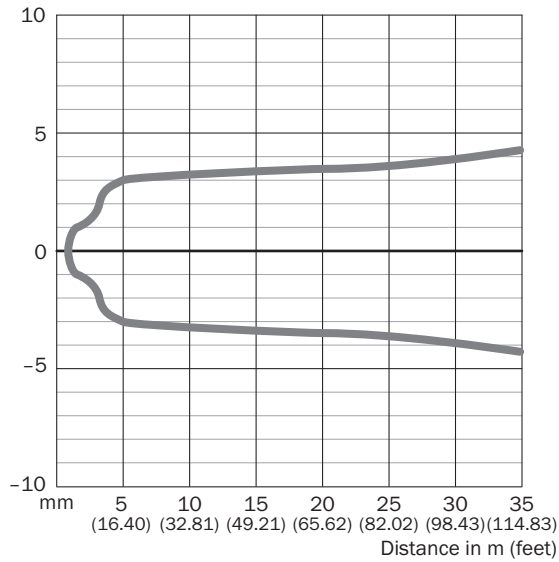

Algılama mesafesi diyagramı

VL18 L

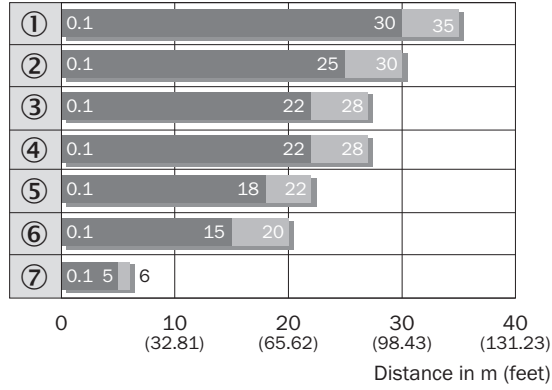

■ Sensing range ■ Sensing range max.

- ① Reflektör P250F
- ② Reflektör PL10F
- ③ PL80A reflektör
- ④ P250 reflektör
- ⑤ C110A reflektör
- ⑥ Reflektör PL20F
- ⑦ Diamond Grade reflektör bandı

Teknik çizim (Ölçüler mm cinsindedir)

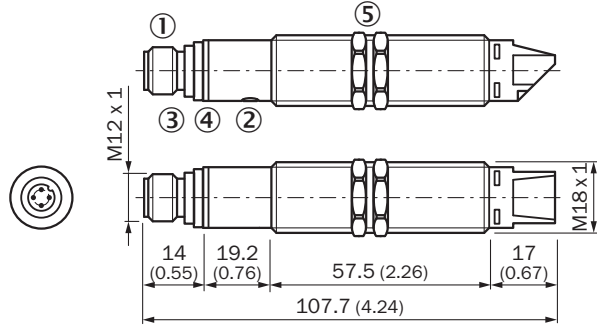

Açılı



- ① Cihaz erkek konnektörü M12, 4 pinli
- ② Hassasiyet ayarı: Tekli öğretim tuşu
- ③ Yeşil LED göstergesi: gerilim kaynağı U_y Mevcut
- ④ Gösterge LED'i sarı,-sürekli yanıyor: alım sinyali> rezerve faktörü 2- yanıp sönüyor: alım sinyali< rezerve faktörü 2, ancak > anahtarlama eşliği 1
- ⑤ Montaj somunu (2 x); anahtar numarası 24, metal(teslimat kapsamında bulunur)

Önerilen aksesuar

Diğer cihaz modelleri ve aksesuar → www.sick.com/V18_Laser

	Kısa açıklama	Tip	Stok no.
Reflektörler			
	İnce üçlü reflektör, vidalanabilir, lazer sensörleri için uygundur, 52 mm x 62 mm, PM-MA/ABS, vidalanır, 2 delikli montaj	P250F	5308843
Diğer			
	<ul style="list-style-type: none">Bağlantı türü A kafa: Dişi konnektör, M12, 4 pin, düz, A kodlamalıBağlantı türü B kafa: Açık kablo ucuSinyal türü: Sensör/hareket elemanı bağlantısıKablo: 5 m, 4 telli, PVCAçıklama: Sensör/hareket elemanı bağlantısı, BlendajsızUygulama alanı: Kimyasal aralık	YF2A14-050VB3XLEAX	2096235
	<ul style="list-style-type: none">Bağlantı türü A kafa: Erkek konnektör, M12, 4 pin, düz, A kodlamalıAçıklama: BlendajsızBağlantı tekniği: Vidalı bağlantılarOnaylı iletken enine kesiti: ≤ 0,75 mm²	STE-1204-G	6009932

BİR BAKIŞTA SICK

SICK, endüstriyel uygulamalarda akıllı sensör ve sensör çözümleri konusunda lider üreticilerdendir. Eşsiz bir ürün ve hizmet yelpazesi; süreçlerin güvenli ve etkili şekilde kontrolünü, kişilerin kazalardan korunmasını ve çevreye verilen zararların önlenmesini sağlayan mükemmel temeli oluşturur.

Çok çeşitli branşlarda kapsamlı bilgi birikimine sahibiz ve süreçleriniz ile gerekliliklerinizi iyi biliyoruz. İşte bu sayede akıllı sensörlerle tam da müşterilerimizin ihtiyacı olanı teslim edebiliyoruz. Sistem çözümleri Avrupa, Asya ve Kuzey Amerika'da bulunan uygulama merkezlerinde müşteriye özel olarak test ve optimize edilir. Bütün bunlar bizi güvenilir bir tedarikçi ve ARGE ortağı haline getiriyor.

Kapsamlı hizmetlerimiz teklifimizi tamamlar: SICK Ömür Boyu servis hizmeti makinenin kullanım ömrü boyunca güvenlik ve verimlilik ile ilgili destek sağlar.

Bu bizim için "Sensör Zekası"dır.

DÜNYA GENELİNDE HEMEN YAKININIZDA:

Bilgi almak ve diğer merkezler için → www.sick.com