



GSE10-P7111

G10

MINIK FOTSELLER

SICK
Sensor Intelligence.



Resimler farklı olabilir

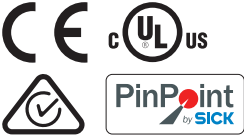

Sipariş bilgileri

Tip	Stok no.
GSE10-P7111	1120777

Diğer cihaz modelleri ve aksesuar → www.sick.com/G10

Ayrıntılı teknik bilgiler

Özellikler

Fonksiyon prensibi	Karşılıklı fotosel
Boyutlar (G x Y x D)	20 mm x 50 mm x 39 mm
Gövde şekli (ışık çıkışı)	Dört köşeli form
Maksimum algılama mesafesi	0 m ... 40 m
Algılama mesafesi	0 m ... 35 m
Işık türü	Görünebilir kırmızı ışık
Işık kaynağı	PinPoint LED ¹⁾
Işık demet çapı (mesafe)	Ø 180 mm (15 m)
Dalga uzunluğu	625 nm
Ayarlama	Yok

¹⁾ Ortalama dayanım ömrü: T_U = +25 °C için 100.000 saat.

Mekanik/Elektrik

Gerilim kaynağı U_B	10 V DC ... 30 V DC ¹⁾
Sinyal taşıma	< 5 V _{SS} ²⁾
Akım tüketimi, verici	≤ 15 mA
Akım tüketimi, alıcı	≤ 20 mA
Anahtarlama çıkışı	PNP

¹⁾ Kısa devre korumalı şebekede işletim için sınır değerleri maks. 8 A.²⁾ U_V-toleransları aşılamaz veya altına inilemez.³⁾ Ohm yükü altında sinyal süresi.⁴⁾ Normalde açık/normalde kapalı oranında 1:1.⁵⁾ 0 °C altında kablo deforme edilmemelidir.⁶⁾ A = U_V-Kutup değiştirme emniyetli bağlantılar.⁷⁾ B = Giriş ve çıkışlar kutup değiştirme korumalı.⁸⁾ C = Parazitenme palsini engelleme.⁹⁾ D = Çıkışlar aşırı akım ve kısa devre korumalı.¹⁰⁾ Harici bir koruyucu gövde (örn. BEF-G10WSG, 2071960) kullanıldığında UL325 gerekliliklerini sağlar.

Anahtarlama tipi	Aydınlık/karanlık ile anahtarlama
Devre deęiřtirme t¼r¼ seilebilir	Aydınlık/karanlık řalteri ile seilebilir
ıkıř akımı I_{max}	≤ 100 mA
Tepki s¼resi	≤ 500 µs ³⁾
Anahtarlama frekansı	1.000 Hz ⁴⁾
Baęlantı tipi	Erkek konnekt¼rle birlikte kablo M12, 4 pinli, 300 mm ⁵⁾
Kablo malzemesi	Plastik, PVC
apraz kablolama	0,14 mm ²
Koruma devreleri	A ⁶⁾ B ⁷⁾ C ⁸⁾ D ⁹⁾
Koruma sınıfı	III
Aęırlık	126,3 g
G¼vde malzemesi	Plastik, ABS/PMMA
Koruma sınıfı	IP67
Elektromanyetik uyumluluk (EMV)	EN 60947-5-2
Test giriři	0 V "testinde" verici kapalı
alıřma ortamı sıcaklıęı	-30 °C ... +60 °C
Depo ortam sıcaklıęı	-40 °C ... +70 °C
UL-dosya no.	NRKH.E348498 & NRKH7.E348498
Dięer standartlar	UL325 ¹⁰⁾

1) Kısa devre korumalı řebekede iřletim iin sınır deęerleri maks. 8 A.

2) U_V-toleransları ařılamaz veya altına inilemez.

3) Ohm y¼k¼ altında sinyal s¼resi.

4) Normalde aık/normalde kapalı oranında 1:1.

5) 0 °C altında kablo deforme edilmemelidir.

6) A = U_V-Kutup deęiřtirme emniyetli baęlantılar.

7) B = Giriř ve ıkıřlar kutup deęiřtirme korumalı.

8) C = Parazitlenme palsini engelleme.

9) D = ıkıřlar ařırı akım ve kısa devre korumalı.

10) Harici bir koruyucu g¼vde (rn. BEF-G10WSG, 2071960) kullanıldıęında UL325 gerekliliklerini saęlar.

Sınıflandırmalar

ECLASS 5.0	27270901
ECLASS 5.1.4	27270901
ECLASS 6.0	27270901
ECLASS 6.2	27270901
ECLASS 7.0	27270901
ECLASS 8.0	27270901
ECLASS 8.1	27270901
ECLASS 9.0	27270901
ECLASS 10.0	27270901
ECLASS 11.0	27270901

ECLASS 12.0	27270901
ETIM 5.0	EC002716
ETIM 6.0	EC002716
ETIM 7.0	EC002716
ETIM 8.0	EC002716
UNSPSC 16.0901	39121528

Ayar olanakları

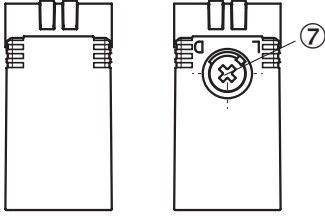

⑧

⑨

- ⑦ Aydınlık / karanlık deęiřtirme řalteri
- ⑧ Verici
- ⑨ Alıcı

Baęlantı řeması

Cd-073

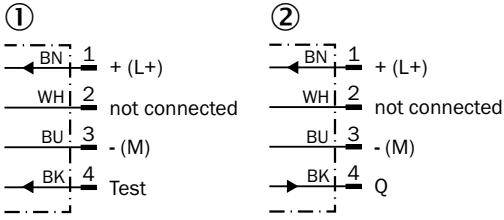

Karakteristik eğri

GSE10, kırmızı ışık

Operating reserve

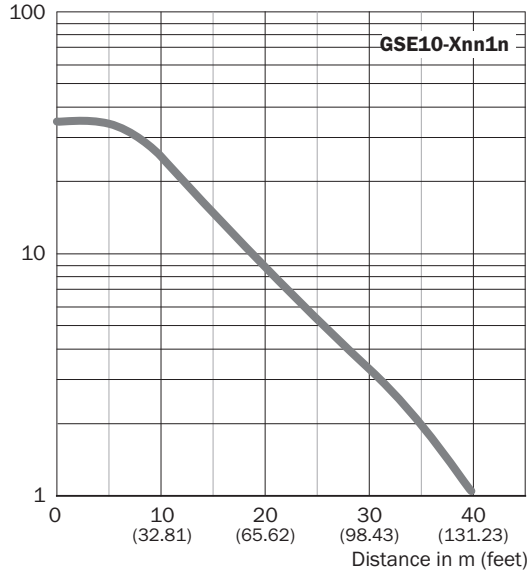

Işık demeti çapı

GSE10, kırmızı ışık

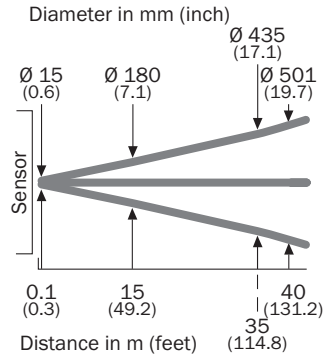

Algılama mesafesi diyagramı

GSE10, kırmızı ışık

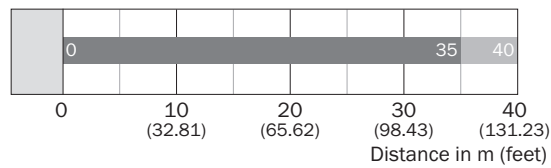

■ Sensing range

■ Sensing range max.

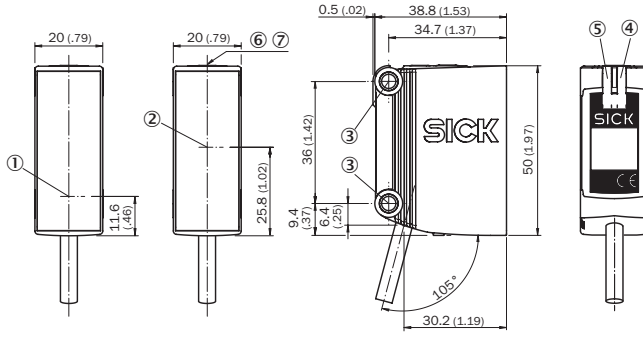

Teknik çizim (Ölçüler mm cinsindedir)

GSE10, DC, kablo



- ① Optik eksen merkezi, verici
- ② Alıcı optik eksen ortası
- ③ Sabitleme deliği, Ø 4,2 mm
- ④ Gösterge LED'i sarı: ışık alımı durumu
- ⑤ Gösterge LED'i yeşil: durum göstergesi

Önerilen aksesuarDiğer cihaz modelleri ve aksesuar → www.sick.com/G10

	Kısa açıklama	Tip	Stok no.
Evrensel sıkma sistemleri			
	G10 ve P250 reflektör için Q-Lock çubuk montaj sistemi, Basıncılı çinko döküm, Çinko kaplamalı çelik	BEF-KHSQ12R01	2071260
Diğer			
	<ul style="list-style-type: none">• Bağlantı türü A kafa: Erkek konnektör, M8, 3 pin, düz, A kodlamalı• Açıklama: Blendajsız• Bağlantı tekniği: Vidalı bağlantılar• Onaylı iletken enine kesiti: 0,14 mm² ... 0,5 mm²	STE-0803-G	6037322

BİR BAKIŞTA SICK

SICK, endüstriyel uygulamalarda akıllı sensör ve sensör çözümleri konusunda lider üreticilerdendir. Eşsiz bir ürün ve hizmet yelpazesi; süreçlerin güvenli ve etkili şekilde kontrolünü, kişilerin kazalardan korunmasını ve çevreye verilen zararların önlenmesini sağlayan mükemmel temeli oluşturur.

Çok çeşitli branşlarda kapsamlı bilgi birikimine sahibiz ve süreçleriniz ile gerekliliklerinizi iyi biliyoruz. İşte bu sayede akıllı sensörlerle tam da müşterilerimizin ihtiyacı olanı teslim edebiliyoruz. Sistem çözümleri Avrupa, Asya ve Kuzey Amerika'da bulunan uygulama merkezlerinde müşteriye özel olarak test ve optimize edilir. Bütün bunlar bizi güvenilir bir tedarikçi ve ARGE ortağı haline getiriyor.

Kapsamlı hizmetlerimiz teklifimizi tamamlar: SICK Ömür Boyu servis hizmeti makinenin kullanım ömrü boyunca güvenlik ve verimlilik ile ilgili destek sağlar.

Bu bizim için "Sensör Zekası"dır.

DÜNYA GENELİNDE HEMEN YAKININIZDA:

Bilgi almak ve diğer merkezler için → www.sick.com