



# PLG3-120F431

PLG

ANAHTARLAMA IŞIK PERDESİ (SAYISAL ÇIKIŞ)

**SICK**  
Sensor Intelligence.



Resimler farklı olabilir



## Sipariş bilgileri

Tip	Stok no.
PLG3-120F431	1028953

Diğer cihaz modelleri ve aksesuar → [www.sick.com/PLG](http://www.sick.com/PLG)

## Ayrıntılı teknik bilgiler

### Özellikler

<b>Sensör prensibi</b>	Reflektörlü sensör
<b>Algılanabilir en küçük nesne (MDO)</b>	35 mm <sup>1)</sup>
<b>İki ışın arasındaki mesafe</b>	30 mm
<b>Işın demeti sayısı</b>	5
<b>Denetleme yüksekliği</b>	120 mm

<sup>1)</sup> See characteristic curve.

### Mekanik/Elektrik

<b>Dalga uzunluğu</b>	650 nm
<b>Gerilim kaynağı U<sub>v</sub></b>	DC 15 V ... 30 V <sup>1)</sup>
<b>Verici akım tüketimi</b>	< 45 mA
<b>Sinyal taşıma</b>	< 5 V <sub>SS</sub>
<b>Çıkış akımı I<sub>max</sub></b>	≤ 100 mA
<b>Çıkış yükü, kapasitif</b>	100 nF
<b>Çıkış yükü, endüktif</b>	1 H
<b>Başlatma süresi</b>	0,6 s
<b>Anahtarlama çıkışı</b>	PNP <sup>2)</sup>
<b>Çıkış modu</b>	Q karanlık ile anahtarlama <sup>3)</sup>
<b>Akım tüketimi Job-LED</b>	10 mA <sup>1)</sup>
<b>Boyutlar ( G x Y x D)</b>	19,2 mm x 199,8 mm x 36,6 mm
<b>Bağlantı tipi</b>	Erkek konnektörle birlikte kablo M12, 4 pinli, 280 mm
<b>Gövde malzemesi</b>	Alüminyum
<b>Gösterge</b>	LED

<sup>1)</sup> Tipik değerler.

<sup>2)</sup> Q.

<sup>3)</sup> Q = aktif, min. bir ışın kesildiyse, /Q = aktif, tüm ışınlar serbestse.

<b>Koruma sınıfı</b>	IP54
<b>Koruma devreleri</b>	U <sub>v</sub> kutup değiştirme korumalı bağlantılar Çıkış Q kısa devre korumalı Parazitlenme palsini engelleme
<b>Koruma sınıfı</b>	III
<b>Ağırlık</b>	200 g
<b>Ön cam</b>	PMMA

1) Tipik değerler.

2) Q.

3) Q = aktif, min. bir ışın kesildiyse, /Q = aktif, tüm ışınlar serbestse.

## Performans

<b>Maksimum algılama mesafesi</b>	2 m
<b>Minimum algılama mesafesi</b>	≥ 110 mm
<b>Algılama mesafesi</b>	1,3 m
<b>Tepki süresi</b>	< 80 ms <sup>1)</sup>

1) Ohm yüklü.

## Ortam verileri

<b>Darbe dayanımı</b>	10 g / DIN EN 60068-2-29 / 16 ms
<b>Titreşime karşı dayanıklılık</b>	5 g, 10 Hz ... 55 Hz (IEC 68-2-6)
<b>EMVC</b>	EN 60947-5-2
<b>Çalışma ortamı sıcaklığı</b>	-10 °C ... +55 °C
<b>Depo ortam sıcaklığı</b>	-40 °C ... +70 °C

## Sınıflandırmalar

<b>ECLASS 5.0</b>	27270910
<b>ECLASS 5.1.4</b>	27270910
<b>ECLASS 6.0</b>	27270910
<b>ECLASS 6.2</b>	27270910
<b>ECLASS 7.0</b>	27270910
<b>ECLASS 8.0</b>	27270910
<b>ECLASS 8.1</b>	27270910
<b>ECLASS 9.0</b>	27270910
<b>ECLASS 10.0</b>	27270910
<b>ECLASS 11.0</b>	27270910
<b>ECLASS 12.0</b>	27270910
<b>ETIM 5.0</b>	EC002549
<b>ETIM 6.0</b>	EC002549
<b>ETIM 7.0</b>	EC002549
<b>ETIM 8.0</b>	EC002549
<b>UNSPSC 16.0901</b>	39121528

Teknik çizim (Ölçüler mm cinsindedir)

PLG3

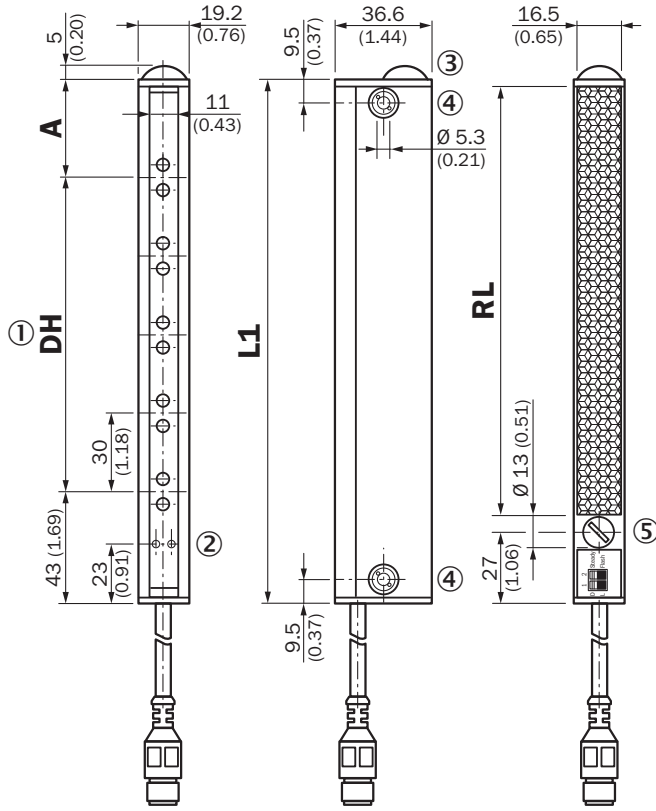

DH	A	L1	RL
<b>120 (4.72)</b>	36 (1.42)	199.8 (7.87)	162 (6.38)
<b>210 (8.27)</b>	26 (1.02)	279.8 (11.02)	242 (9.53)
<b>270 (10.63)</b>	36 (1.42)	349.8 (13.77)	312 (12.28)
<b>360 (14.17)</b>	26 (1.02)	429.8 (16.92)	392 (15.43)
<b>420 (16.54)</b>	36 (1.42)	499.8 (19.68)	462 (18.19)

- ① İzleme yüksekliği (DH)
- ② Gösterge Power-on: yeşil; ışın durumu: sarı
- ③ Çalışma LED'i, yeşil
- ④ Sabitleme deliği, Ø 5,3 mm
- ⑤ Konfigürasyon şalteri

### Bağlantı tipi ve şeması

Bağlantı tipi ve şeması

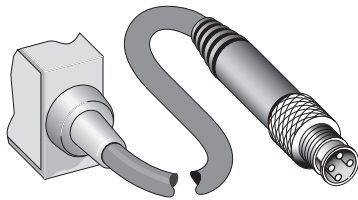

- 1 L+
- 4 Q
- 2 Job-LED
- 3 M

## Ayar olanakları

PLG3

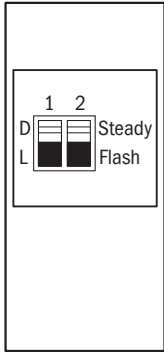

## Configuration over switches

<b>Switch 1</b>	D	Output active, in case of blocked beams
	L	Output inactive, in case of blocked beams
<b>Switch 2</b>	Steady	Job-LED steady
	Flash	Job-LED flashes, 3 Hz

## Kullanım konsepti

Özel fonksiyonlar

## Easy installation

## 1. Easy mounting on to different profiles

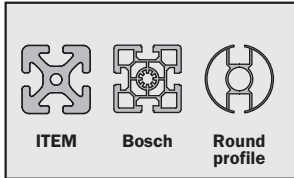

The light grid can be mounted on different profiles, e.g. ITEM, Bosch, round profile.

## 2. Easy installation with slot nuts



The PLG can easily be mounted on the profile with slot nuts.

## Plug &amp; play

## 1. Plug in and tighten the ring of the connector

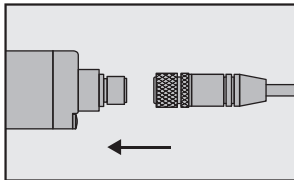

## 2. Device is ready for use

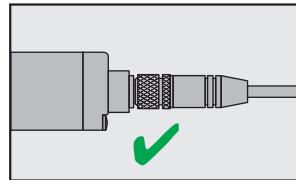

## Algılama mesafesi

Karakteristik eğri: algılama mesafesi

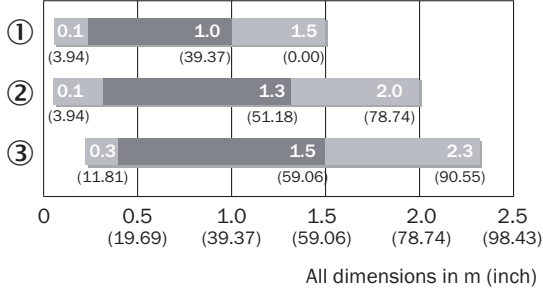

■ Working range    ■ Min./max. range

- ① REF-PLG  
 ② PL150 reflektör  
 ③ PL180 reflektör

## Algılama kapasitesi

PLG3

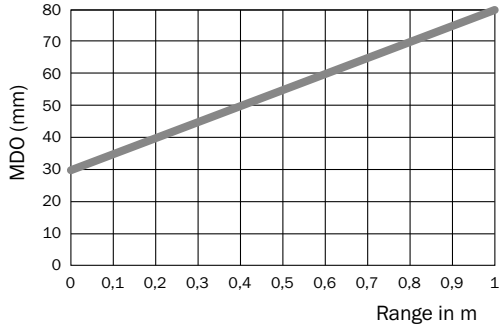



## Önerilen aksesuar

Diğer cihaz modelleri ve aksesuar → [www.sick.com/PLG](http://www.sick.com/PLG)

	Kısa açıklama	Tip	Stok no.
Diğer montaj aksesuarları			
	ITEM profili için bilyalı yayı, 2'şer 6'lık somun ve 8'lik somun ve montaj malzemesi dahil slot somunları, Montaj malzemesi dahil 2'şer tane 6'lık somun ve 8'lik somun	BEF-NSIT-PLG	2041045

1) Rulodan hazır üretime uygun uzunlukta. Genişlik maks. 2,5 cm, uzunluk maks. 22,8 m.

	Kısa açıklama	Tip	Stok no.
Reflektörler			
	Alüminyum profil üzerinde reflektör bandı, 2 delikli montaj, vidalanır, 2 delikli montaj	REF-PLG120	1029196
	Kendinden yapışkanlı, rulodan hazır üretime uygun uzunlukta, 2,5 cm x 22,8 m <sup>1)</sup> , kendinden yapışkanlı	REF-PLUS-R25-K	4051184
Diğer			
	<ul style="list-style-type: none"><li><b>Bağlantı türü A kafa:</b> Dişi konnektör, M12, 4 pin, düz, A kodlamalı</li><li><b>Bağlantı türü B kafa:</b> Açık kablo ucu</li><li><b>Sinyal türü:</b> Sensör/hareket elemanı bağlantısı</li><li><b>Kablo:</b> 5 m, 4 telli, PVC</li><li><b>Açıklama:</b> Sensör/hareket elemanı bağlantısı, Blendajsız</li><li><b>Uygulama alanı:</b> Kimyasal aralık</li></ul>	YF2A14-050VB3XLEAX	2096235

<sup>1)</sup> Rulodan hazır üretime uygun uzunlukta. Genişlik maks. 2,5 cm, uzunluk maks. 22,8 m.

## BİR BAKIŞTA SICK

SICK, endüstriyel uygulamalarda akıllı sensör ve sensör çözümleri konusunda lider üreticilerdendir. Eşsiz bir ürün ve hizmet yelpazesi; süreçlerin güvenli ve etkili şekilde kontrolünü, kişilerin kazalardan korunmasını ve çevreye verilen zararların önlenmesini sağlayan mükemmel temeli oluşturur.

Çok çeşitli branşlarda kapsamlı bilgi birikimine sahibiz ve süreçleriniz ile gerekliliklerinizi iyi biliyoruz. İşte bu sayede akıllı sensörlerle tam da müşterilerimizin ihtiyacı olanı teslim edebiliyoruz. Sistem çözümleri Avrupa, Asya ve Kuzey Amerika'da bulunan uygulama merkezlerinde müşteriye özel olarak test ve optimize edilir. Bütün bunlar bizi güvenilir bir tedarikçi ve ARGE ortağı haline getiriyor.

Kapsamlı hizmetlerimiz teklifimizi tamamlar: SICK Ömür Boyu servis hizmeti makinenin kullanım ömrü boyunca güvenlik ve verimlilik ile ilgili destek sağlar.

**Bu bizim için "Sensör Zekası"dır.**

## DÜNYA GENELİNDE HEMEN YAKININIZDA:

Bilgi almak ve diğer merkezler için → [www.sick.com](http://www.sick.com)