



RFU620-10400

RFU62x

RFID

SICK
Sensor Intelligence.



Sipariş bilgileri

Tip	Stok no.
RFU620-10400	1062600

Diğer cihaz modelleri ve aksesuar → www.sick.com/RFU62x



Ayrıntılı teknik bilgiler

Özellikler

Versiyon	Mid Range
Ürün kategorisi	Entegre antenli RFID yazma/okuma cihazı
Radio ekipmanları tip onayı	Avrupa Birliği ¹⁾ Güney Afrika Cumhuriyeti Sırbistan
Frekans bandı	UHF (860 MHz ... 960 MHz)
Taşıyıcı frekansı	865,7 MHz ... 867,5 MHz
Çıkış gücü	0,25 W (ERP, 24 dBm)
RFID Standardı	EPCglobal UHF Class 1 Generation 2, ISO/IEC 18000-6 C, RAIN
Modülasyon	PR-ASK
Bağlantı tipi	Kablo
Görüş açısı	100°
Isıtma	Hayır
Lazer tarama mesafesi	≤ 2 m ²⁾
Anten	Entegre
Verici gücü	Ayarlanabilir
Polarizasyon	Dairesel
Eksenel oran	Typ. 2 dB
Geri sönmleme	> 5 dB

¹⁾ Avrupa Birliği'nin tüm üye ülkeleri, EWR-EFTA ülkeleri (Liechtenstein, İzlanda, Norveç), İsviçre, Türkiye.

²⁾ Kullanılan transponderlere ve ortam koşullarına bağlı olarak.

Diğer fonksiyonlar	Arıza teşhis, Cihaz yazılımı güncelleştirilebilir, esnek veri çıktı biçimi (serbestçe programlanabilir), Kalp atışı, Tetikleme, SICK-AppSpace fonksiyonları, SDK6U-P00100 SD kart aksesuar parçası ile aktive edilebilir (≥ 2.0.0 Firmware için)
---------------------------	--

1) Avrupa Birliği'nin tüm üye ülkeleri, EWR-EFTA ülkeleri (Liechtenstein, İzlanda, Norveç), İsviçre, Türkiye.

2) Kullanılan transponderlere ve ortam koşullarına bağlı olarak.

Mekanik/Elektrik

Bağlantı tipi	1, 1 x kablo, 15-pinli D-Sub HD erkek konnektör, USB, 5-pinli dişi konnektör, mikro-B tip
Besleme Gerilimi	10 V DC ... 30 V DC
Güç tüketimi	Typ. 8 W, Bekleme 3 W
Gövde malzemesi	Alüminyum döküm Plastik (PPS)
Koruma sınıfı	IP65
Koruma sınıfı	III
Ağırlık	780 g
Boyutlar (U x G x Y)	137 mm x 131 mm x 56 mm
MTBF	> 100 yıl

Arayüzler

Seri	✓, RS-232, RS-422
Not	RS-422, sadece 4 tel üzerinden mümkündür
Fonksiyon	Veri arayüzü (okuma sonucu çıkışı), Servis arayüzü
Veri aktarma hızı	0,3 kBaud ... 115,2 kBaud, AUX: 57,6 kBaud
CAN	✓
Not	CSN (SICK CAN Sensor Network)
Fonksiyon	Veri arayüzü (okuma sonucu çıkışı)
PROFIBUS DP	✓
Haberleşme tipi	Harici fieldbus haberleşme modülü ile opsiyonel CDF600-2
Fonksiyon	Veri arayüzü (okuma sonucu çıkışı)
USB	✓
Not	USB 2.0
Fonksiyon	Servis arayüzü
PROFINET	✓
Haberleşme tipi	Harici fieldbus haberleşme modülü ile opsiyonel CDF600-2
Fonksiyon	PROFINET Dual Port, Veri arayüzü (okuma sonucu çıkışı)
CANopen	✓
Fonksiyon	Veri arayüzü (okuma sonucu çıkışı)
EtherCAT	✓
Haberleşme tipi	Harici fieldbus haberleşme modülü ile opsiyonel
Fonksiyon	Veri arayüzü (okuma sonucu çıkışı)
Dijital girişler	2 (fiziksel, CDB620 / CDM420 içindeki opsiyonel CMC600 parametre hafızası üzerinden ek olarak 2 mantıksal giriş)
Dijital çıkışlar	2 (fiziksel, CDB620 / CDM420 içindeki opsiyonel CMC600 parametre hafızası üzerinden ek olarak 2 mantıksal çıkış)
Optik göstergeler	7 LED'ler, çok renkli (cihaz durumu)

1) Alternatif olarak, SICK'in CoLa komut dili temelinde özel konfigürasyon araçları da oluşturulabilir (örn. kullanıcının kendi yazılımında veya PLC fonksiyon bloklarında).

	4 RGB-LED (Process Feedback)
Konfigürasyon yazılımı	SOPAS ET ¹⁾
Hafıza kartı	MicroSD hafıza kartı (parametre klonlama, veri kaydetme)

¹⁾ Alternatif olarak, SICK'in CoLa komut dili temelinde özel konfigürasyon araçları da oluşturulabilir (örn. kullanıcının kendi yazılımında veya PLC fonksiyon bloklarında).

Ortam verileri

Elektromanyetik uyumluluk (EMV)	EN 301489-3
Titreşim dayanımı	EN 60068-2-64:2008-02
Darbe dayanımı	EN 60068-2-27:2009-05
Çalışma ortamı sıcaklığı	-25 °C ... +50 °C
Depolama sıcaklığı	-40 °C ... +70 °C
İzin verilen rölatif nem	90 %, yoğunlaşmaz

Sınıflandırmalar

ECLASS 5.0	27280401
ECLASS 5.1.4	27280401
ECLASS 6.0	27280401
ECLASS 6.2	27280401
ECLASS 7.0	27280401
ECLASS 8.0	27280401
ECLASS 8.1	27280401
ECLASS 9.0	27280401
ECLASS 10.0	27280401
ECLASS 11.0	27280401
ECLASS 12.0	27280401
ETIM 6.0	EC002998
ETIM 7.0	EC002998
ETIM 8.0	EC002998
UNSPSC 16.0901	52161523

Teknik çizim (Ölçüler mm cinsindedir)

RFU62x boyutsal çizimi

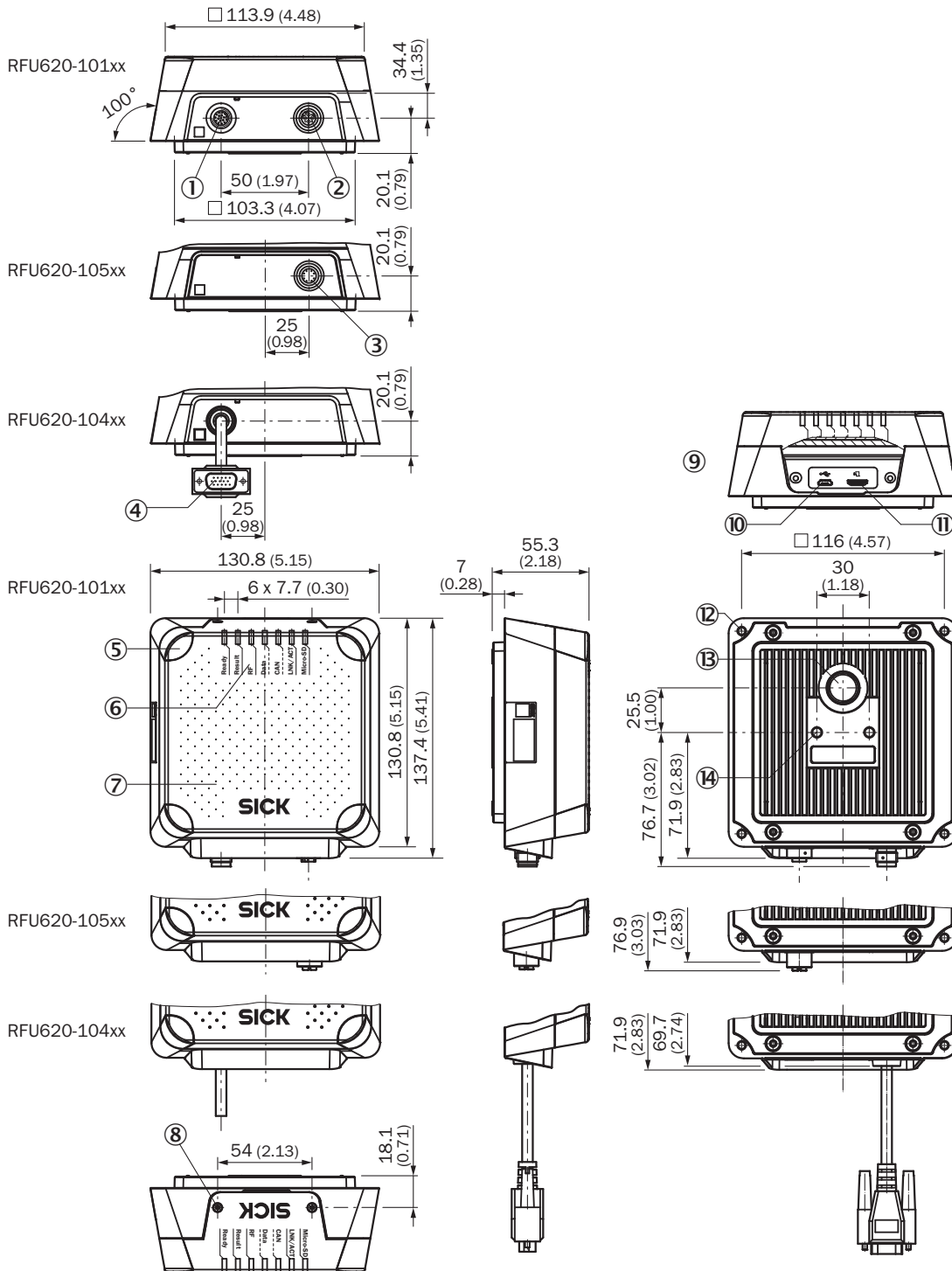

- ① Bağlantı "Power/AUX/CAN/I/O", 17 pinli M12 erkek konnektör, A kodlu
- ② "ethernet" bağlantısı, 4 pinli M12 dişi konnektör, D kodlu
- ③ Bağlantı "PoE", 8 pinli M12 dişi konnektör, X kodlu
- ④ Bağlantı "Power/HOST/AUX/CAN/I/O", 15 pinli D-Sub-HD erkek konnektör, kablo 0,9 m
- ⑤ 4 x LED çok renkli (Process Feedback)
- ⑥ 7 x LED durum göstergesi için
- ⑦ Entegre antenli kapak
- ⑧ Vida (Torx T8), bağlı (2 x), yan kapak için
- ⑨ Yan kapak açık
- ⑩ USB dişi konnektörü, tip Micro-B
- ⑪ MicroSD hafıza kartı kutusu
- ⑫ Kör delikli vida dişi M5, 9 mm derin (4 x), montaj için alternatif
- ⑬ Basınç dengeleme vanası (navalandırma elemanı)
- ⑭ Kör delikli vida dişi M6, 7 mm derin (2 x), montaj için

Yön diyagramı

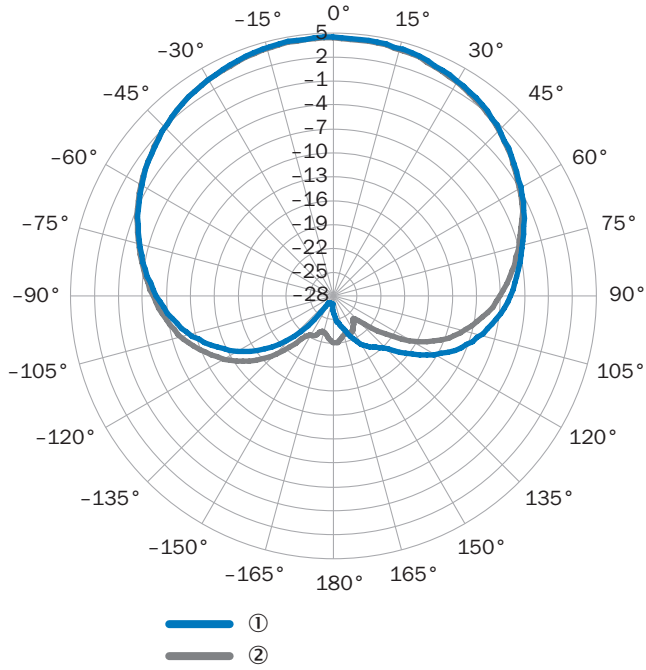

868,5 MHz'de ölçülen dBic cinsinden anten kazancı, RHCP (sağa dönen dairesel polarizasyonlu)

① Yata düzlem (azimut)

② Dikey düzlem (yükseltme)

Bağlantı şeması

PROFINET IO/RT

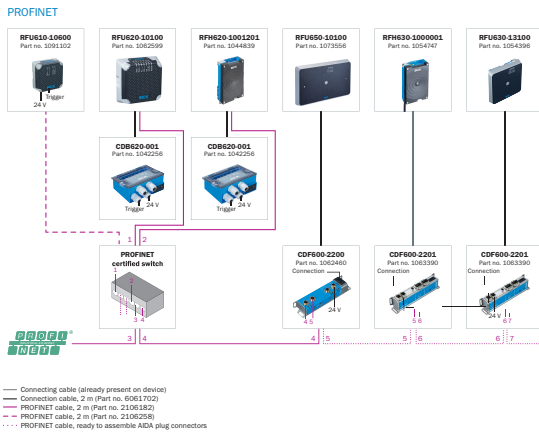

EtherCAT®

EtherCAT®



EtherCAT®

— Connecting cable (already present on device)
 — EtherCAT® cable, 2 m (Part no. 2106159)

Sistem yapısı

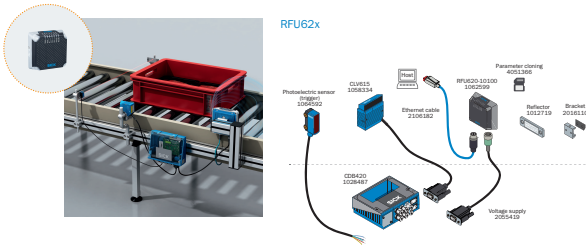

Barkod ve RFID veri birleştirilmesi



Genel bakış





SICK AppSpace



Önerilen aksesuar

Diğer cihaz modelleri ve aksesuar → www.sick.com/RFU62x

	Kısa açıklama	Tip	Stok no.
Depolama ortamları			
	Endüstriyel kullanım için 1 GB MicroSD hafıza kartı	MicroSD hafıza kartı	4051366
Modüller			
	<ul style="list-style-type: none"> Aksesuar grubu: 4Dprobağlama tekniği Ürün ailesi: Connection Device Basic Yan ürün ailesi: CDB620 Desteklenen ürünler: CLV61x - CLV65xLector62xRFH6xxRFU62x Kısa açıklama: Bir sensör için küçük bağlantı modülü, CMC600 için temel cihaz 4 PG konnektör 	CDB620-001	1042256

	Kısa açıklama	Tip	Stok no.
	<ul style="list-style-type: none"> Aksesuar grubu: 4Dprobağlama tekniği Ürün ailesi: Connection Device Fieldbus Yan ürün ailesi: CDF PROFINET Desteklenen ürünler: Lector serisiCLV61x - CLV65xCLV69xRFID yazma/okuma cihazlarıMobil el tipi okuyucular Kısa açıklama: PROFINET IO Ağına kod okuyucuları bağlamak için Fieldbus proxy/Ağ Geçidi (arayüz 2 x M12, dişi konnektör /dişi konnektör, 4-pinli) 	CDF600-2200	1062460
Montaj braketi ve plakaları			
	Basit montaj braketi	Montaj braketi	2071067
Diğer			
	<ul style="list-style-type: none"> Bağlantı türü A kafa: Erkek konnektör, Micro-B, 4 pin, düz Bağlantı türü B kafa: Erkek konnektör, USB-A, 4 pin, düz Sinyal türü: USB 2.0 Kablo: 2 m, 4 telli Açıklama: USB 2.0, Blendajsız 	USB kablosu	6036106
	<ul style="list-style-type: none"> Taşıyıcı frekansı: 865 MHz ... 928 MHz Hafıza kapasitesi (Ull / user memory): 128/512 Bit Boyutlar (U x G x Y): 18 mm x 122 mm x 2 mm 	UHF Transponder, Rectangular, global	6068184
	<ul style="list-style-type: none"> Taşıyıcı frekansı: 865 MHz ... 928 MHz Hafıza kapasitesi (Ull / user memory): 496/128 Bit Boyutlar (U x G x Y): 18 mm x 122 mm x 2 mm 	UHF Transponder, Rectangular, global	6088050

Önerilen hizmetler

Diğer hizmetler → www.sick.com/RFU62x

	Tip	Stok no.
Devreye alma		
<ul style="list-style-type: none"> Ürün bölümü: RFID Hizmet kapsamı: Bağlantı kontrolü, hizalama, RFU/RFH parametrelerinin iyileştirilmesi ve testler, Okuma konfigürasyonu, veri işleme gibi önceden belirlenen fonksiyonların ve ağ, arayüz ya da giriş ve çıkışların hizalanması Süre: İlave çalışmalar ayrı olarak işçiliğe göre hesaplanır 	RFU/RFH'nin devreye alınması	1610018
Bakım		
<ul style="list-style-type: none"> Ürün bölümü: RFID Hizmet kapsamı: Belirlenen fonksiyonların kontrol edilmesi, analizi ve tekrar oluşturulması, Okuma konfigürasyonu, veri işleme, ağ, arayüzler, giriş ve çıkışlar ve çalışma verilerinin kontrol edilmesi ve uyarlanması Süre: İlave çalışmalar ayrı olarak işçiliğe göre hesaplanır 	RFU/RFH'nin bakımı	1611424
Uzatılmış garanti		
<ul style="list-style-type: none"> Ürün bölümü: Endüstriyel Görüntü İşleme, LiDAR sensörleri, Güvenlik kamera sistemleri, Güvenli lazer alan tarayıcılar, Bkz. Güvenli radar sensörleri, Radar sensörler, Sabit barkod okuyucular, Kamera tabanlı kod okuyucu, RFID, Mobil el tipi okuyucular Hizmet kapsamı: Hizmetler yasal garanti kapsamıyla aynıdır (SICK genel teslimat koşulları) Süre: Teslim tarihinden itibaren beş yıl garanti. 	Teslim tarihinden itibaren toplam beş yıllık uzatılmış garanti	1680671

BİR BAKIŞTA SICK

SICK, endüstriyel uygulamalarda akıllı sensör ve sensör çözümleri konusunda lider üreticilerdendir. Eşsiz bir ürün ve hizmet yelpazesi; süreçlerin güvenli ve etkili şekilde kontrolünü, kişilerin kazalardan korunmasını ve çevreye verilen zararların önlenmesini sağlayan mükemmel temeli oluşturur.

Çok çeşitli branşlarda kapsamlı bilgi birikimine sahibiz ve süreçleriniz ile gerekliliklerinizi iyi biliyoruz. İşte bu sayede akıllı sensörlerle tam da müşterilerimizin ihtiyacı olanı teslim edebiliyoruz. Sistem çözümleri Avrupa, Asya ve Kuzey Amerika'da bulunan uygulama merkezlerinde müşteriye özel olarak test ve optimize edilir. Bütün bunlar bizi güvenilir bir tedarikçi ve ARGE ortağı haline getiriyor.

Kapsamlı hizmetlerimiz teklifimizi tamamlar: SICK Ömür Boyu servis hizmeti makinenin kullanım ömrü boyunca güvenlik ve verimlilik ile ilgili destek sağlar.

Bu bizim için "Sensör Zekası"dır.

DÜNYA GENELİNDE HEMEN YAKININIZDA:

Bilgi almak ve diğer merkezler için → www.sick.com