



V2D621P-2MSFBB5

InspectorP62x

2B GÖRÜNTÜ İŞLEME

SICK
Sensor Intelligence.



Sipariş bilgileri

Tip	Stok no.
V2D621P-2MSFBB5	1110847

Diğer cihaz modelleri ve aksesuar → www.sick.com/InspectorP62x



Ayrıntılı teknik bilgiler

Özellikler

Teknoloji	2D anlık görüntü
Ürün kategorisi	Programlanabilir, konfigüre edilebilir
SensorApp	Nova Inspector
Mevcut lisans	Quality Inspection License Komple araç takımının verimli şekilde kullanılmasına olanak sağlayan Intelligent Inspection Upgrade License ile opsiyonel yükseltme.
Alet takımı	HALCON
Sensör	CMOS matris sensörü, gri ton değeri
Shutter teknolojisi	Global-Shutter
Optik odak	Ayarlanabilir odak (elektrikli)
Çalışma mesafesi	70 mm ... 1.500 mm ¹⁾
Aydınlatma	Entegre edilmiş
Aydınlatma rengi	Kırmızı, LED, görülür, 617 nm, ± 15 nm Mavi, LED, görülür, 470 nm, ± 15 nm
Geri bildirim noktası	LED, görülür, yeşil, 525 nm, ± 15 nm
Hizalama yardımı	Lazer, kırmızı, 630 nm ... 680 nm
Lazer sınıfı	1, sapmalar haricinde 24 Haziran 2007 tarihli "Lazer uyarısı No. 50"ye göre olan 21 CFR 1040.10' ile uyumludur (IEC 60825-1:2014, EN 60825-1:2014)
LED sınıfı	Risk gurubu 1 (IEC 62471 (2006-07) / EN 62471 (2008-09))
Spektral aralık	Yakl. 400 nm ... 900 nm
Lens arabirimi	
Odak uzunluğu	9,6 mm
Görev	Algılama - Standart nesnelere

¹⁾ Ayrıntılar için görüş alanı diyagramına bakın.

	Ölçüm - Boyut, kontur ve hacim Ölçüm - Adet Tanımlama - 2D kodu Tanımlama - OCR Tanımlama - Şablonlar Tanımlama - Sınıflandırma Tanımlama - Ayırma Pozisyon belirleme - 2D pozisyon belirleme
--	--

¹⁾ Ayrıntılar için görüş alanı diyagramına bakın.

Mekanik/Elektrik

Bağlantı tipi	1 x M12, 17 pin erkek konnektör (seri, I/Os, güç kaynağı) 1 x M12, 4 pin dişi konnektör (Ethernet)
Besleme Gerilimi	12 V DC ... 24 V DC, ± 10 %
Güç tüketimi	Typ. 4 W
Koruma sınıfı	IP65 (EN 60529 (1991-10), EN 60529/A2 (2002-02))
Koruma sınıfı	III
Gövde malzemesi	Alüminyum döküm
Ön cam materyali	PMMA
Ağırlık	170 g
Boyutlar (U x G x Y)	71 mm x 43 mm x 35,6 mm
MTBF	75.000 h

Performans

Sensör çözünürlüğü	1.280 px x 1.024 px (1,3 Mpixel)
Tarama/görüntü frekansı	50 Hz

Arayüzler

Seri	✓, RS-232, RS-422
Not	Ön kurulumu yapılmış Quality Inspection SensorApp'te henüz mevcut değildir
Veri aktarma hızı	300 Baud ... 115,2 kBaud
Ethernet	✓, TCP/IP
Fonksiyon	FTP, HTTP
Veri aktarma hızı	10/100 Mbit/s
CAN	✓
Not	Ön kurulumu yapılmış Quality Inspection SensorApp'te henüz mevcut değildir
Fonksiyon	SICK CAN sensör ağı (CAN Controller/CAN Device)
EtherNet/IP™	✓
Veri aktarma hızı	10/100 Mbit/s
EtherCAT	✓
Haberleşme tipi	Harici fieldbus haberleşme modülü ile opsiyonel CDF600
Not	Ön kurulumu yapılmış Quality Inspection SensorApp'te henüz mevcut değildir
PROFINET	✓
Fonksiyon	PROFINET Single Port
Veri aktarma hızı	10/100 Mbit/s
PROFIBUS DP	✓

¹⁾ Ön kurulumu yapılmış Quality Inspection SensorApp'te henüz mevcut değildir.

Haberleşme tipi	Harici fieldbus haberleşme modülü ile opsiyonel CDF600-2
Not	Ön kurulumu yapılmış Quality Inspection SensorApp'te henüz mevcut değildir
Operatör arayüzü	Web sunucu
Konfigürasyon yazılımı	Web GUI (SensorApp konfigürasyonu), SICK AppStudio (programlama)
Veri depolama ve çağırma	MicroSD hafıza kartı ve harici FTP ile görüntü ve veri kaydı (FTP, önceden kurulmuş Quality Inspection SensorApp'te henüz mevcut değildir)
Girişler/Çıkışlar	2 opto ayrılmış giriş, 4 giriş/çıkış, konfigüre edilebilir
Çıkış akımı	≤ 100 mA
Maksimum enkoder frekansı	Max. 300 Hz
Harici aydınlatma	Dijital çıkış üzerinden (maks. 24 V tetik)
Çalışma elemanları	2 tuş ¹⁾
Optik göstergeler	16 LEDs (5 x durum göstergesi, 10 x LED bar tipi gösterge, 1 yeşil/kırmızı geri bildirim noktası)
Akustik göstergeler	Sesli uyarı ¹⁾

¹⁾ Ön kurulumu yapılmış Quality Inspection SensorApp'te henüz mevcut değildir.

Ortam verileri

Şok yüklenmesi	EN 60068-2-27:2009-05
Titreşim yükü	EN 60068-2-6:2008-02
Çalışma ortamı sıcaklığı	0 °C ... +50 °C ¹⁾
Depolama sıcaklığı	-20 °C ... +70 °C ¹⁾

¹⁾ İzin verilen bağıl nem: %0 ... %90 (yoğuşmasız).

Sınıflandırmalar

ECLASS 5.0	27310205
ECLASS 5.1.4	27310205
ECLASS 6.0	27310205
ECLASS 6.2	27310205
ECLASS 7.0	27310205
ECLASS 8.0	27310205
ECLASS 8.1	27310205
ECLASS 9.0	27310205
ECLASS 10.0	27310205
ECLASS 11.0	27310205
ECLASS 12.0	27310205
ETIM 5.0	EC001820
ETIM 6.0	EC001820
ETIM 7.0	EC001820
ETIM 8.0	EC001820
UNSPSC 16.0901	43211731

Teknik çizim (Ölçüler mm cinsindedir)

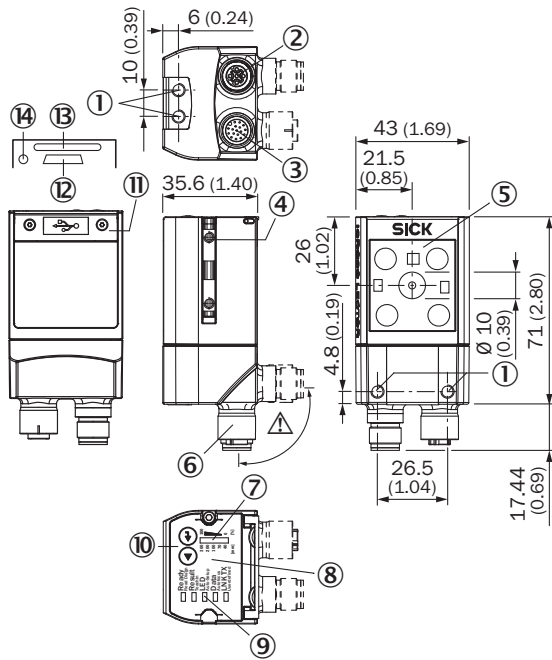

- ① Kör delikli vida dişi M5, 5 mm derin (4 x), sensör montajı için
- ② "ethernet" bağlantısı, 4 pinli M12 dişi konnektör, D kodlu
- ③ Bağlantı "Power/Serial Data/CAN/I/O", 17 pinli M12 erkek konnektör, A kodlu
- ④ Slot somunlar M5, 5,5 mm derin (2 x), montaj için (alternatif)
- ⑤ Dahili aydınlatma LED'li (4 x) okuma penceresi
- ⑥ Döndürülebilir erkek konnektör ünitesi
- ⑦ Bar tipi gösterge
- ⑧ Sesli uyarı (gövde kapağının altında)
- ⑨ Durum göstergesi için LED (2 düzey), 5 x
- ⑩ Fonksiyon tuşu (2 x)
- ⑪ Kapak (klape)
- ⑫ "USB" bağlantısı (dişi konnektör, 5 pin, Micro-B tipi), arayüz, sadece geçici kullanım için öngörülmüştür (servis)
- ⑬ MicroSD hafıza kartı kutusu
- ⑭ MicroSD hafıza kartı için LED

Görüş alanı

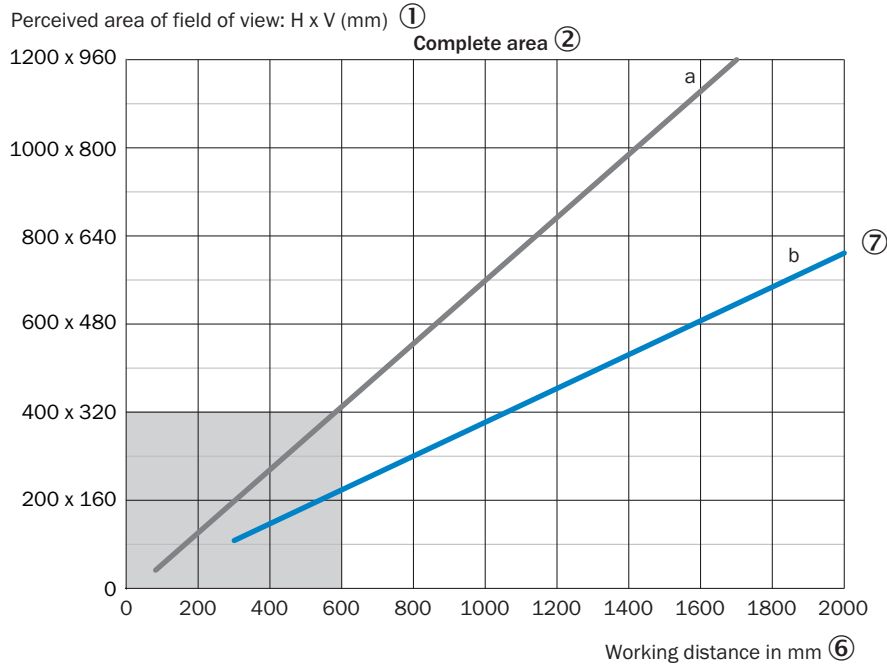

Min. resolution in mm ③
1D code ④ 2D code ⑤

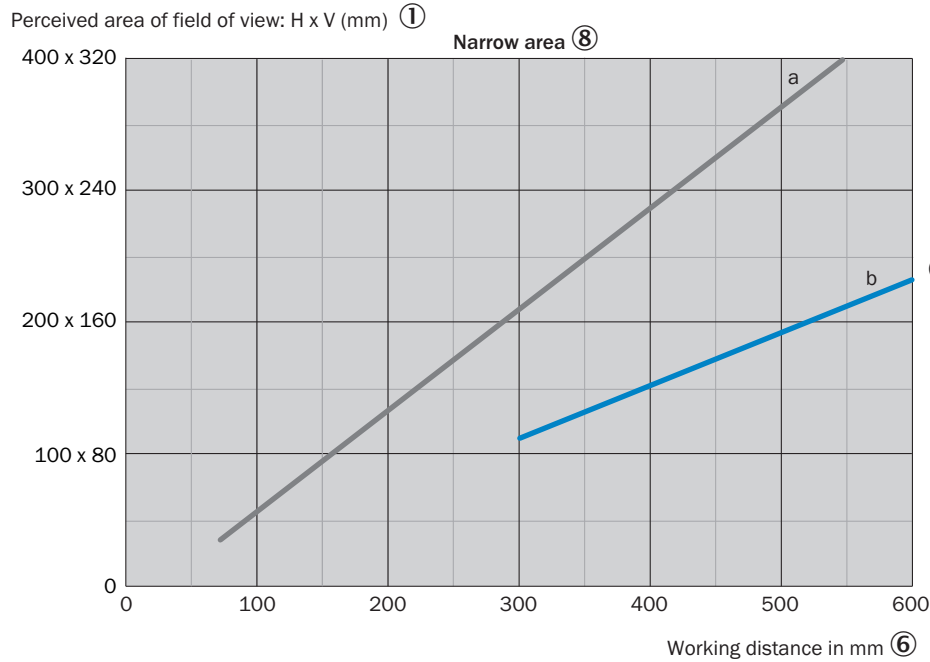
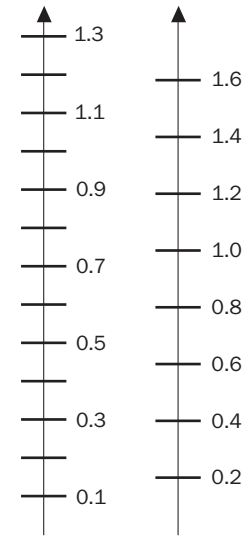

Min. resolution in mm ③
1D code ④ 2D code ⑤

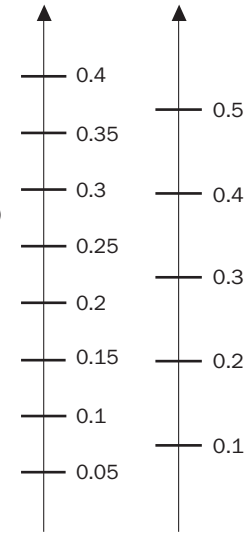

— a: f = 9.6 mm

— b: f = 17.1 mm

- ① Görüş alanının algılanan düz alanı: yatay x dikey (mm)
- ② Tüm alan
- ③ Mm cinsinden minimum çözünürlük
- ④ 1D kodu
- ⑤ 2D kodu
- ⑥ Mm cinsinden çalışma mesafesi
- ⑦ Lensin odak uzunluğu, burada örnek olarak f = 17,1 mm için

© Yakın bölge

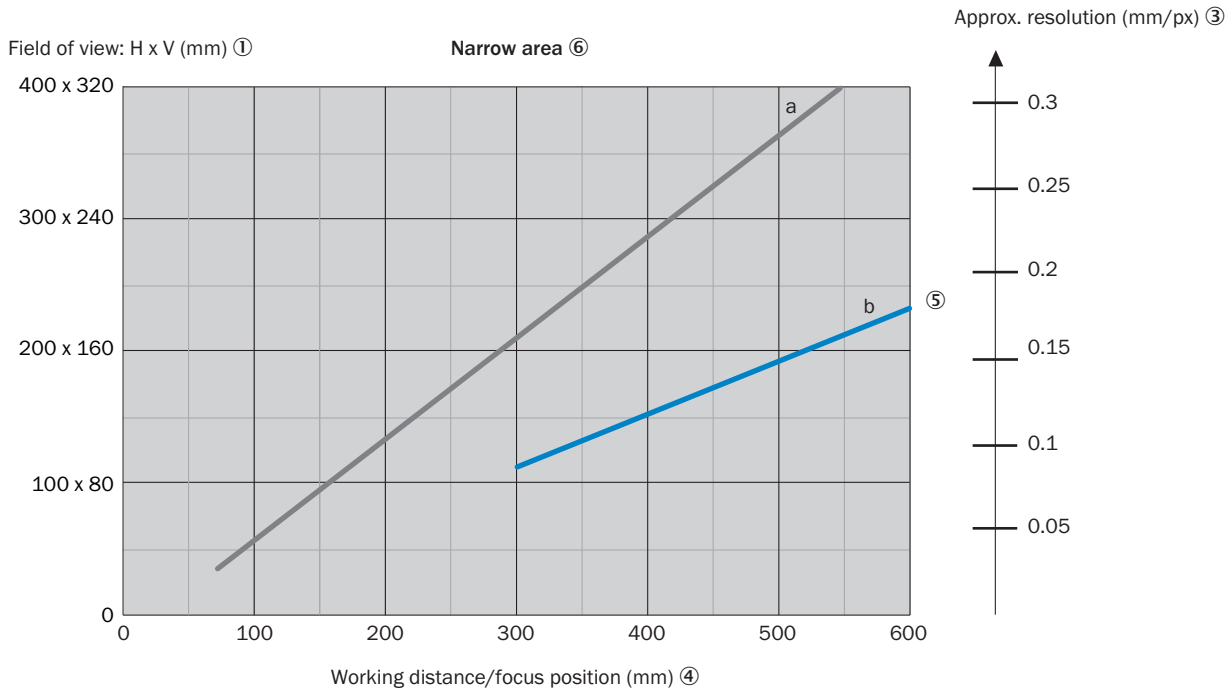
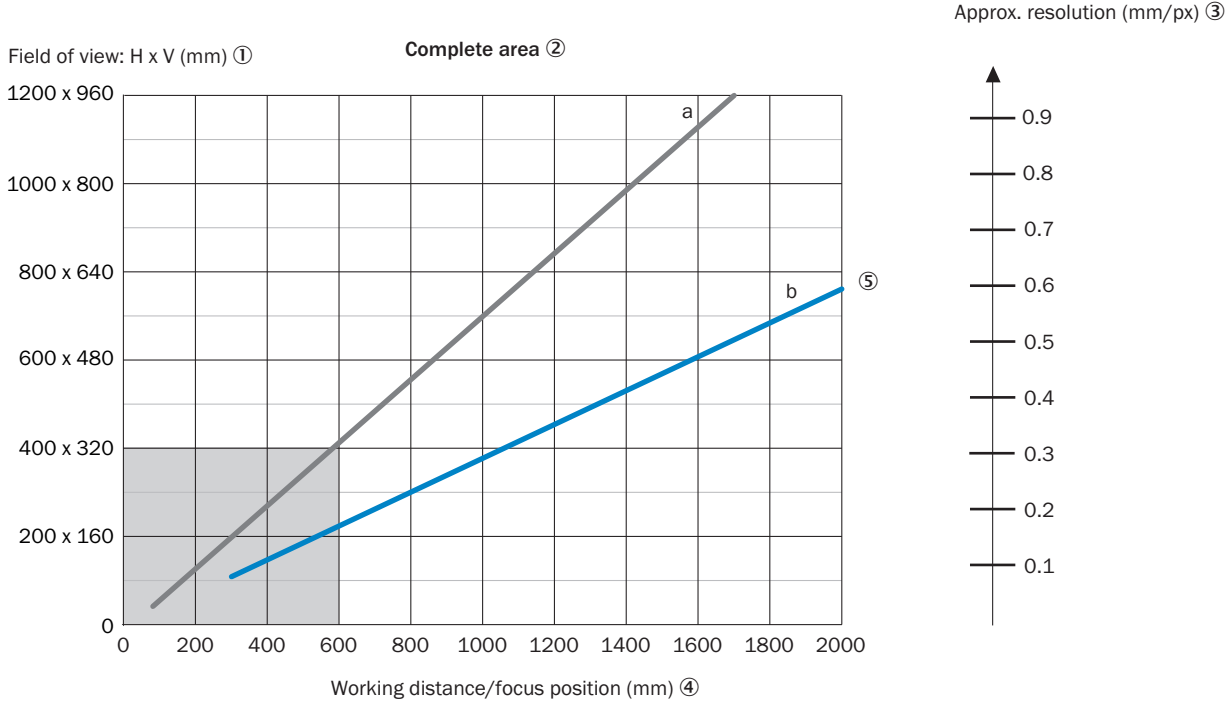

— a: $f = 9.6$ mm
 — b: $f = 17.1$ mm

Uygulama tasarlanırken şu noktalar dikkate alınmalıdır: Cihazın görüş alanı geometrisi ve cihazın önündeki alanın görüş alanı konumu. Nesnelerin cihaz temelinde ortaya çıkabildiği olası açılar. Planlanan çalışma mesafesi için: ortaya çıkan görüş alanı uzunluğu, genişliği ve yaklaşık çözünürlük.

① Görüş alanı: mm cinsinden yatay x dikey
 ② Tüm alan

- ③ Mm/px cinsinden yaklaşık çözünürlük
- ④ Mm cinsinden çalışma mesafesi/odak konumu
- ⑤ Lensin odak uzunluğu, burada örnek olarak $f = 17,1$ mm için
- ⑥ Dar alan

Genel bakış



SICK AppSpace



Önerilen aksesuar

Diğer cihaz modelleri ve aksesuar → www.sick.com/InspectorP62x

	Kısa açıklama	Tip	Stok no.
Modüller			
	CDB650-204	CDB650-204	1064114

	Kısa açıklama	Tip	Stok no.
Montaj braketi ve plakaları			
	<ul style="list-style-type: none">Açıklama: Adaptör plakalı köşebent	Montaj braketi	2042902
Diğer			
	<ul style="list-style-type: none">Bağlantı türü A kafa: Dişi konnektör, M12, 17 pin, düz, A kodlamalıBağlantı türü B kafa: Erkek konnektör, M12, 17 pin, düz, A kodlamalıSinyal türü: Power, Seri, CAN, Dijital I/OKablo: 3 m, 17 telliAçıklama: Power, Seri, CAN, Dijital I/O, 2-A için uygun, Blendajlı, CDB650 bağlantı modülüneUygulama alanı: Çekme zinciri çalışması	YM2A8D-030XXXF2A8D	6051194
	<ul style="list-style-type: none">Bağlantı türü A kafa: Erkek konnektör, M12, 4 pin, düz, D kodlamalıBağlantı türü B kafa: Erkek konnektör, RJ45, 4 pin, düzSinyal türü: Ethernet, PROFINETKablo: 2 m, 4 telli, PUR, halojensizAçıklama: Ethernet, PROFINET, BlendajlıUygulama alanı: Çekme zinciri çalışması, Yağ/yağlama maddesi alanı	YM2D24-020PN1MRJA4	2106182

Önerilen hizmetler

Diğer hizmetler → www.sick.com/InspectorP62x

	Tip	Stok no.
Uzatılmış garanti		
<ul style="list-style-type: none">Ürün bölümü: Endüstriyel Görüntü İşleme, LiDAR sensörleri, Güvenlik kamera sistemleri, Güvenli lazer alan tarayıcılar, Bkz. Güvenli radar sensörleri, Radar sensörler, Sabit barkod okuyucular, Kamera tabanlı kod okuyucu, RFID, Mobil el tipi okuyucularHizmet kapsamı: Hizmetler yasal garanti kapsamıyla aynıdır (SICK genel teslimat koşulları)Süre: Teslim tarihinden itibaren beş yıl garanti.	Teslim tarihinden itibaren toplam beş yıllık uzatılmış garanti	1680671

BİR BAKIŞTA SICK

SICK, endüstriyel uygulamalarda akıllı sensör ve sensör çözümleri konusunda lider üreticilerdendir. Eşsiz bir ürün ve hizmet yelpazesi; süreçlerin güvenli ve etkili şekilde kontrolünü, kişilerin kazalardan korunmasını ve çevreye verilen zararların önlenmesini sağlayan mükemmel temeli oluşturur.

Çok çeşitli branşlarda kapsamlı bilgi birikimine sahibiz ve süreçleriniz ile gerekliliklerinizi iyi biliyoruz. İşte bu sayede akıllı sensörlerle tam da müşterilerimizin ihtiyacı olanı teslim edebiliyoruz. Sistem çözümleri Avrupa, Asya ve Kuzey Amerika'da bulunan uygulama merkezlerinde müşteriye özel olarak test ve optimize edilir. Bütün bunlar bizi güvenilir bir tedarikçi ve ARGE ortağı haline getiriyor.

Kapsamlı hizmetlerimiz teklifimizi tamamlar: SICK Ömür Boyu servis hizmeti makinenin kullanım ömrü boyunca güvenlik ve verimlilik ile ilgili destek sağlar.

Bu bizim için "Sensör Zekası"dır.

DÜNYA GENELİNDE HEMEN YAKININIZDA:

Bilgi almak ve diğer merkezler için → www.sick.com