



V3T11S-MR12A7

TriSpector1000

3B GÖRÜNTÜ İŞLEME

SICK
Sensor Intelligence.



Sipariş bilgileri

Tip	Stok no.
V3T11S-MR12A7	1075604

Diğer cihaz modelleri ve aksesuar → www.sick.com/TriSpector1000



Ayrıntılı teknik bilgiler

Özellikler

Teknoloji	3D üçgenleme
Ön kalibrasyonlu	✓
Ürün kategorisi	Konfigüre edilebilir
Alet takımı	Form Alan tarama Blob bulucu Hacim Düzlem arama Sabit düzlem
Çalışma mesafesi	56 mm ... 116 mm
Örnek görüş alanı	65 mm x 15 mm
Aydınlatma	Entegre edilmiş
Aydınlatma rengi	Kırmızı, Lazer, görülür, 660 nm, ± 7 nm
Lazer sınıfı	2 (EN 60825-1:2014+A11:2021; IEC 60825-1:2014, 8 Mayıs 2019 tarihli Lazer Notu No. 56'da açıklandığı gibi, IEC 60825-1 Ed.3'e uygunluk hariç lazer ürünleri için FDA güç standartlarına uygundur.)
Önceden kalibre edilmiş	✓
Minimum çalışma mesafesindeki genişlik	40 mm
Maksimum çalışma mesafesindeki genişlik	75 mm
Maksimum yükseklik aralığı	60 mm
Resim sensörü açısı	65°
Çevrimdışı destek	Emülatör
Görev	Algılama - Standart nesneler Algılama - Dolum seviyesi Ölçüm - Boyut, kontur ve hacim Ölçüm - Adet Denetleme ve kontrol - Kalite Pozisyon belirleme - 3D pozisyon belirleme

Mekanik/Elektrik

Bağlantı tipi	M12, 12 pinli erkek konnektör, A kodlu (gerilim kaynağı, I/O) M12, 8 pin soket, X kodlamalı (Gigabit Ethernet) M12, 8 pinli dişi konnektör, A kodlu (enkoder)
Malzeme, bağlantılar	Nikel kaplı pirinç(Sarı)
Besleme Gerilimi	24 V DC, ± 20 %
Sinyal taşıma	< 5 V _{ss}

Güç tüketimi	≤ 11 W
Akım tüketimi	< 400 mA, çıkış yüksüz
Koruma sınıfı	IP67
Koruma sınıfı	III
Gövde malzemesi	Eloksallı alüminyum
Ön cam materyali	Cam
Ağırlık	0,9 kg
Boyutlar (U x G x Y)	136 mm x 62 mm x 84 mm

Performans

Tarama/görüntü frekansı	5.000 3D profil(ler)i
Maksimum profil sayısı	2.500 resim başın
Veri noktası/profil	1.536
Yükseklik çözünürlüğü	20 µm ... 50 µm
3D profil çözünürlüğü	0,049 mm/px

Arayüzler

Ethernet	✓, TCP/IP
Veri aktarma hızı	1.000 Mbit/s
Seri	✓, RS-232, RS-422
Fonksiyon	Enkoder (RS-422 / DBS36E-BBCP02048)
Veri aktarma hızı	Maksimum enkoder frekansı: 300 kHz
Artımlı	✓, TTL
Konfigürasyon yazılımı	SOPAS ET
Dijital giriş	3 (izole edilmemiş)
Dijital çıkış	4 (izole edilmemiş)
Enkoder arayüzü	RS-422 / TTL (DBS36E-BBCP02048)
Maksimum enkoder frekansı	Max. 300 kHz

Ortam verileri

Elektromanyetik uyumluluk (EMV)	EN 61000-6-2:2005 / EN 61000-6-3:2007
Şok yüklenmesi	15 g / 6 ms (EN 60068-2-27)
Titreşim yükü	5 g, 10 Hz ... 150 Hz (EN 60068-2-6)
Çalışma ortamı sıcaklığı	0 °C ... +45 °C ¹⁾
Depolama sıcaklığı	-20 °C ... +70 °C ¹⁾

¹⁾ İzin verilen bağıl nem: %0 ... %90 (yoğuşmasız).

Sınıflandırmalar

ECLASS 5.0	27310205
ECLASS 5.1.4	27310205
ECLASS 6.0	27310205
ECLASS 6.2	27310205
ECLASS 7.0	27310205
ECLASS 8.0	27310205

ECLASS 8.1	27310205
ECLASS 9.0	27310205
ECLASS 10.0	27310205
ECLASS 11.0	27310205
ECLASS 12.0	27310205
ETIM 5.0	EC001820
ETIM 6.0	EC001820
ETIM 7.0	EC001820
ETIM 8.0	EC001820
UNSPSC 16.0901	43211731

Teknik çizim (Ölçüler mm cinsindedir)

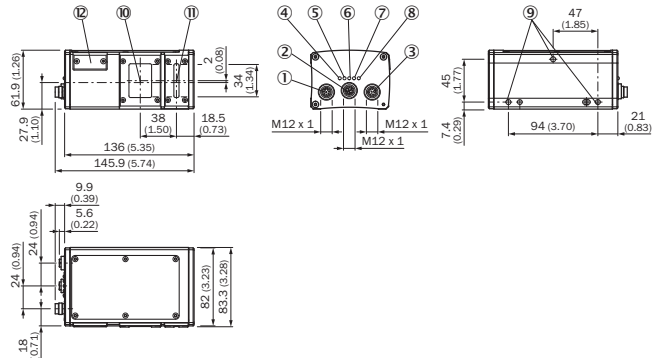

- ① Enkoder bağlantısı (iç vida dişi)
- ② Gigabit-Ethernet bağlantısı (GbE)
- ③ Power-I/O bağlantısı (iç vida dişi)
- ④ LED; açık
- ⑤ LED; durum
- ⑥ LED; bağlantı/veriler
- ⑦ LED; sonuç
- ⑧ LED; lazer
- ⑨ Montaj vida dişi (M5 x 8,5 mm uzunluk)
- ⑩ Optik alıcı (orta)
- ⑪ Optik verici (orta)
- ⑫ MicroSD hafıza kartı

Görüş alanı

Typical field of view

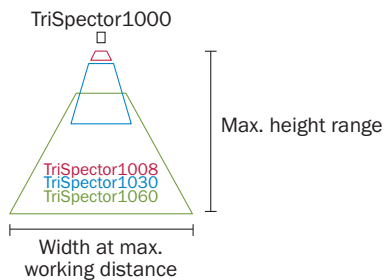



TriSpector1008

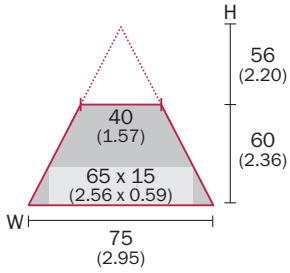

Typ. field of view in mm (inch)



Önerilen aksesuar

Diğer cihaz modelleri ve aksesuar → www.sick.com/TriSpector1000

	Kısa açıklama	Tip	Stok no.
Montaj braketi ve plakaları			
	Eğim açısının ayarlanması için açı göstergesi dahil, montaj braketinden, soğutma plakasından ve vidalardan oluşan montaj braketi seti	Mounting bracket	2076735
Diğer			
	<ul style="list-style-type: none"> Bağlantı türü A kafa: Dişi konnektör, M12, 8 pin, düz, A kodlamalı Bağlantı türü B kafa: Erkek konnektör, M12, 8 pin, düz, A kodlamalı Sinyal türü: Sensör/hareket elemanı bağlantısı Kablo: 2 m, 8 telli, PUR, halojensiz Açıklama: Sensör/hareket elemanı bağlantısı, Blendajlı Uygulama alanı: Yağ/yağlama maddesi alanı, Çekme zinciri çalışması 	YF2A28-020UA6M2A28	2096105
	<ul style="list-style-type: none"> Bağlantı türü A kafa: Dişi konnektör, M12, 12 pin, düz Bağlantı türü B kafa: Erkek konnektör, M12, 17 pin, düz Sinyal türü: Power, Dijital I/O, Seri Kablo: 0,25 m Açıklama: Power, Dijital I/O, Seri, Blendajlı, Bir TriSpector'un CDF600-2'ye bağlantısı için kablo, başka bir bağlantı kablosu (örn. ürün no. 2055419) ile birlikte kullanılmalıdır 	YF2AAB-C25S01M2AAD	2086398
	<ul style="list-style-type: none"> Bağlantı türü A kafa: Erkek konnektör, M12, 5 pin, düz Bağlantı türü B kafa: Açık kablo ucu Kablo: 2 m Açıklama: Blendajlı Bağlantı tekniği: Açık kablo ucu 	Bağlantı kablosu	6024860
	<ul style="list-style-type: none"> Bağlantı türü A kafa: Dişi konnektör, M12, 12 pin, düz Bağlantı türü B kafa: Erkek konnektör, M12, 5 pin, düz Sinyal türü: Power Kablo: 0,25 m Açıklama: Power, Bir TriSpector'un 2079609 adaptöre bağlantısı için kablo 	YF2A6B-C25XXXM2A15	2079766
	<ul style="list-style-type: none"> Bağlantı türü A kafa: Erkek konnektör, M12, 8 pin, düz, A kodlamalı Bağlantı türü B kafa: Açık kablo ucu Sinyal türü: Sensör/hareket elemanı bağlantısı Kablo: 5 m, 8 telli, PVC Açıklama: Sensör/hareket elemanı bağlantısı, Blendajlı Uygulama alanı: Kimyasal aralık 	YM2A28-050VA6XLEAX	2096233

	Kısa açıklama	Tip	Stok no.
	<ul style="list-style-type: none">• Bağlantı türü A kafa: Erkek konnektör, M12, 8 pin, düz, X kodlamalı• Bağlantı türü B kafa: Erkek konnektör, RJ45, 8 pin, düz• Sinyal türü: Ethernet, Gigabit-Ethernet• Kablo: 2 m, 8 telli, PUR, halojensiz• Açıklama: Ethernet, Gigabit-Ethernet, Blendajlı• Uygulama alanı: Yağ/yağlama maddesi alanı	YM2X18-020EG1MRJA8	2106258
	<ul style="list-style-type: none">• Bağlantı türü A kafa: Erkek konnektör, M12, 8 pin, düz, X kodlamalı• Bağlantı türü B kafa: Erkek konnektör, RJ45, 8 pin, düz• Sinyal türü: Ethernet, Gigabit-Ethernet• Kablo: 3 m, 8 telli, PUR, halojensiz• Açıklama: Ethernet, Gigabit-Ethernet, Blendajlı• Uygulama alanı: Yağ/yağlama maddesi alanı	YM2X18-030EG1MRJA8	2145693

Önerilen hizmetler

Diğer hizmetler → www.sick.com/TriSpector1000

	Tip	Stok no.
Devreye alma		
<ul style="list-style-type: none">• Ürün bölümü: 3B Görüntü İşleme• Hizmet kapsamı: Bağlantı kontrolü, ince ayar, SICK ürünü parametrelerinin iyileştirilmesi ve testler, görüntü kaydıyla ilgili daha önceden belirlenen fonksiyonların ayarlanması, görev parametrelendirme, arayüz ve sonuç ayarları• Süre: İlave çalışmalar ayrı olarak işçiliğe göre hesaplanır	TriSpector1000'in devreye alınması	1612239
Bakım		
<ul style="list-style-type: none">• Ürün bölümü: 3B Görüntü İşleme• Hizmet kapsamı: Belirlenen fonksiyonların kontrol edilmesi, analizi ve tekrar oluşturulması, Görüntü kaydıyla ilgili daha önceden belirlenen fonksiyonların kontrolü ve adaptasyonu, görev parametrelendirme, sonuç ve arayüz ayarları• Süre: İlave çalışmalar ayrı olarak işçiliğe göre hesaplanır	TriSpector1000 bakımı	1612243
Uzatılmış garanti		
<ul style="list-style-type: none">• Ürün bölümü: Endüstriyel Görüntü İşleme, LiDAR sensörleri, Güvenlik kamera sistemleri, Güvenli lazer alan tarayıcılar, Bkz. Güvenli radar sensörleri, Radar sensörler, Sabit barkod okuyucular, Kamera tabanlı kod okuyucu, RFID, Mobil el tipi okuyucular• Hizmet kapsamı: Hizmetler yasal üretici garantisi kapsamında aynıdır (SICK genel teslimat koşulları)• Süre: Teslim tarihinden itibaren beş yıl garanti.	Teslim tarihinden itibaren toplam beş yıllık uzatılmış garanti	1680671

BİR BAKIŞTA SICK

SICK, endüstriyel uygulamalarda akıllı sensör ve sensör çözümleri konusunda lider üreticilerdendir. Eşsiz bir ürün ve hizmet yelpazesi; süreçlerin güvenli ve etkili şekilde kontrolünü, kişilerin kazalardan korunmasını ve çevreye verilen zararların önlenmesini sağlayan mükemmel temeli oluşturur.

Çok çeşitli branşlarda kapsamlı bilgi birikimine sahibiz ve süreçleriniz ile gerekliliklerinizi iyi biliyoruz. İşte bu sayede akıllı sensörlerle tam da müşterilerimizin ihtiyacı olanı teslim edebiliyoruz. Sistem çözümleri Avrupa, Asya ve Kuzey Amerika'da bulunan uygulama merkezlerinde müşteriye özel olarak test ve optimize edilir. Bütün bunlar bizi güvenilir bir tedarikçi ve ARGE ortağı haline getiriyor.

Kapsamlı hizmetlerimiz teklifimizi tamamlar: SICK Ömür Boyu servis hizmeti makinenin kullanım ömrü boyunca güvenlik ve verimlilik ile ilgili destek sağlar.

Bu bizim için "Sensör Zekası"dır.

DÜNYA GENELİNDE HEMEN YAKININIZDA:

Bilgi almak ve diğer merkezler için → www.sick.com