

# DGS80B-TYLC01024

DGS80

ARTİMSAL ENKODER

**SICK**  
Sensor Intelligence.



Resimler farklı olabilir



### Sipariş bilgileri

Tip	Stok no.
DGS80B-TYLC01024	1118756

Diğer cihaz modelleri ve aksesuar → [www.sick.com/DGS80](http://www.sick.com/DGS80)

### Ayrıntılı teknik bilgiler

#### Emniyet tekniği parametreleri

<b>MTTF<sub>D</sub> (tehlike oluşturan bir devre dışı kalma durumunda kadar ortalama süre)</b>	518 yıl (EN ISO 13849-1) <sup>1)</sup>
--	--

<sup>1)</sup> Bu ürün standart bir üründür, makine direktiflerinde tanımlanmış güvenli komponent içermez. Yapı elemanlarının nominal yük bazlı hesaplaması, ortalama ortam sıcaklığı 40 °C, kullanım sıklığı 8760 h/a. Bütün elektronik devre dışı kalma durumları tehlikeli devre dışı kalma olarak kabul edilir. Ayrıntılı bilgi için bakınız Doküman No. 8015532.

#### Performans

<b>Devir başına pulsler</b>	1.024
<b>Ölçme adımı</b>	90°, elektrik/pulsler devir başına
<b>Ölçüm sapması</b>	± 15° elektrikli
<b>Algılama derecesi</b>	≤ 0,5 ± %15

#### Arayüzler

<b>İletişim arayüzü</b>	Artımlı
<b>İletişim arayüzü ayrıntısı</b>	HTL / Push pull
<b>Sinyal kanalı sayısı</b>	6 kanal
<b>Başlatma süresi</b>	< 50 ms
<b>Çıkış frekansı</b>	≤ 300 kHz
<b>Yük akımı</b>	≤ 40 mA, kanal başına
<b>Çalışma akımı</b>	≤ 50 mA (Yüksüz)
<b>Güç tüketimi</b>	≤ 0,85 W

#### Elektrik

<b>Bağlantı tipi</b>	Erkek konnektör, M12, 8 pin, radyal
<b>Besleme Gerilimi</b>	5 ... 30 V
<b>Referans sinyali, konum</b>	90°, elektrikli, A ve B ile mantıksal birleşim
<b>Ters polarizasyon koruması</b>	✓
<b>Çıkışların kısa devre dayanımı</b>	✓

## Mekanik

<b>Mekanik uygulama</b>	Through hollow shaft
<b>Mil çapı</b>	42 mm <sup>1)</sup>
<b>Flanş türü / tork desteği</b>	Tork desteği 1 taraflı, uzun delik, delik dairesi yarıçapı 50 mm - 103 mm
<b>Ağırlık</b>	650 g
<b>Mil malzemesi</b>	Alüminyum
<b>Flanş malzemesi</b>	ZAMAC basınçlı döküm
<b>Gövde malzemesi</b>	ZAMAC basınçlı döküm
<b>Malzeme, mil keçesi</b>	FKM70
<b>Çalışmaya başlama torku</b>	6 Ncm (+20 °C)
<b>İşletme torku</b>	5 Ncm (+20 °C)
<b>İzin verilen mil yükü</b>	160 N (radyal) 100 N (düz)
<b>Çalışma devir sayısı</b>	≤ 3.600 min <sup>-1</sup>
<b>Rotorun atalet momenti</b>	877 gcm <sup>2</sup>
<b>Rulman dayanım ömrü</b>	10 <sup>9</sup> devir

<sup>1)</sup> Mil ebatlarını 30 mm / 42 mm'nin altına indirmek için sıkma pensleri (mil küçültücü) aksesuar olarak temin edilebilir.

## Ortam verileri

<b>EMVC</b>	EN 61000-6-2 ve EN 61000-6-3 uyarınca
<b>Koruma sınıfı</b>	IP65 (IEC 60529)
<b>İzin verilen rölatif nem</b>	98 % (Çiğlenmeye izin verilmez)
<b>Çalışma sıcaklığı aralığı</b>	-25 °C ... +85 °C
<b>Depolama sıcaklığı aralığı</b>	-25 °C ... +85 °C, Ambalajsız
<b>Darbelere karşı direnç</b>	250 g, 6 ms (EN 60068-2-27)
<b>Titreşimlere karşı direnç</b>	10 g, 5 Hz ... 2.000 Hz (EN 60068-2-6)

## Sınıflandırmalar

<b>ECLASS 5.0</b>	27270501
<b>ECLASS 5.1.4</b>	27270501
<b>ECLASS 6.0</b>	27270590
<b>ECLASS 6.2</b>	27270590
<b>ECLASS 7.0</b>	27270501
<b>ECLASS 8.0</b>	27270501
<b>ECLASS 8.1</b>	27270501
<b>ECLASS 9.0</b>	27270501
<b>ECLASS 10.0</b>	27270501
<b>ECLASS 11.0</b>	27270501
<b>ECLASS 12.0</b>	27270501
<b>ETIM 5.0</b>	EC001486
<b>ETIM 6.0</b>	EC001486
<b>ETIM 7.0</b>	EC001486
<b>ETIM 8.0</b>	EC001486

UNSPSC 16.0901

41112113

### Teknik çizim (Ölçüler mm cinsindedir)

Delik büyüklüğü 42 mm, M12 erkek konnektör

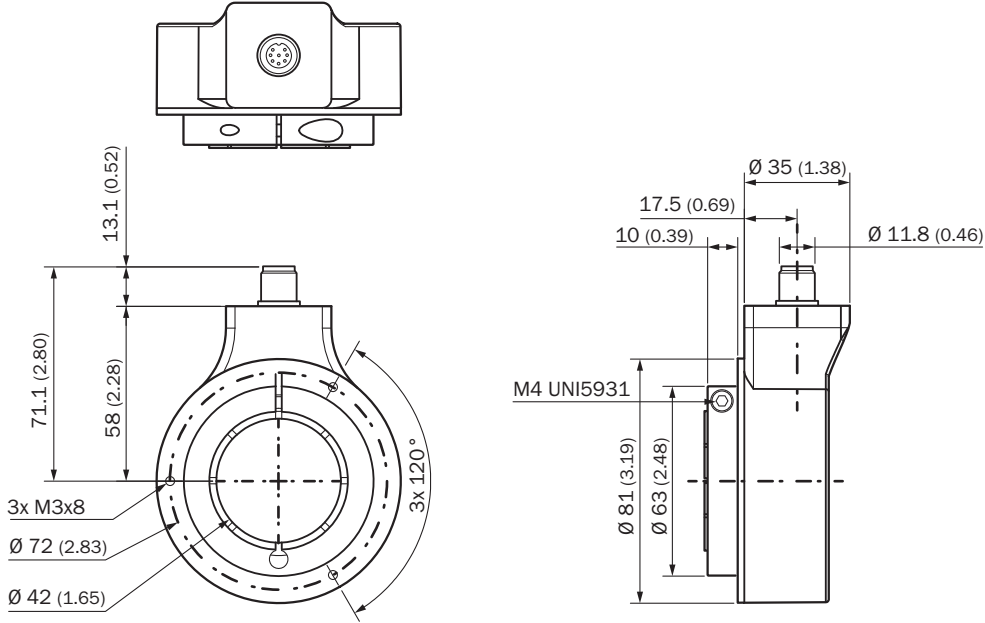

### PIN yerleşimi

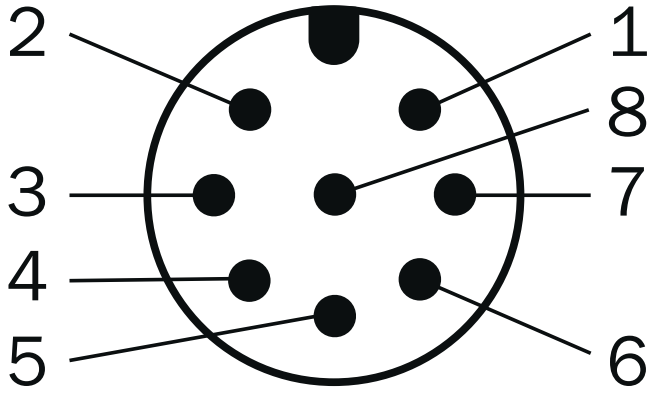









Damarların rengi (kablo bağlantısı)	PIN Erkek konnektör M12, 8 pinli	PIN Erkek konnektör M23, 12 pinli	PIN MS erkek konnektör: 10 pin	Sinyal	Açıklama
Kahverengi	1	6	H	A-	Sinyal hattı
Beyaz	2	5	A	A	Sinyal hattı
Siyah	3	1	I	B-	Sinyal hattı
Pembe	4	8	B	B	Sinyal hattı
Sarı	5	4	J	Z-	Sinyal hattı

Damarların rengi (kablo bağlantısı)	PIN Erkek konnek- tör M12, 8 pinli	PIN Erkek konnek- tör M23, 12 pinli	PIN MS erkek kon- nektör: 10 pin	Sinyal	Açıklama
Lila	6	3	C	Z	Sinyal hattı
Mavi	7	10	F	GND	Şasi bağlantısı
Kırmızı	8	12	D	+U <sub>S</sub>	Besleme Gerilimi
-	-	2	E	N.c.	Bağlı değil
-	-	7	-	N.c.	Bağlı değil
-	-	-	G	Gövde	Gövde
-	-	9	-	N.c.	Bağlı değil
-	-	11	-	N.c.	Bağlı değil
Ekran				Ekran	Ekran, enkoder tara- fında gövdeye bağlı- dır

## Önerilen aksesuar

Diğer cihaz modelleri ve aksesuar → [www.sick.com/DGS80](http://www.sick.com/DGS80)

	Kısa açıklama	Tip	Stok no.
Diğer			
	<ul style="list-style-type: none"> <li><b>Ürün ailesi:</b> Tork destekleri</li> <li><b>Açıklama:</b> Tork desteği 1 taraflı, uzun delik, 115 mm</li> <li><b>Detaylar:</b> Paslanmaz çelik 1.4301 (AISI 304)</li> <li><b>Teslimat Kapsamı:</b> 1 x tork desteği, 3 x M3 vida, tork desteği için 1 x izolasyon pulu</li> </ul>	DGS80-TETHER-A	2122697
	<ul style="list-style-type: none"> <li><b>Ürün ailesi:</b> Tork destekleri</li> <li><b>Açıklama:</b> Tork desteği 1 taraflı, uzun delik, 84 mm</li> <li><b>Detaylar:</b> Paslanmaz çelik 1.4301 (AISI 304)</li> <li><b>Teslimat Kapsamı:</b> 1 x tork desteği, 3 x M3 vida, tork desteği için 1 x izolasyon pulu</li> </ul>	DGS80-TETHER-B	2122698
	<ul style="list-style-type: none"> <li><b>Ürün segmenti:</b> Şaft adaptasyonu</li> <li><b>Ürün ailesi:</b> Kavrama şaftları</li> <li><b>Açıklama:</b> Tork desteği 1 taraflı, uzun delik, 67 mm</li> </ul>	DGS80-TETHER-C	2135677
	<ul style="list-style-type: none"> <li><b>Ürün segmenti:</b> Şaft adaptasyonu</li> <li><b>Ürün ailesi:</b> Sıkma pensleri</li> <li><b>Açıklama:</b> Through hollow şaft için sıkma pensi, mil çapı 30 mm, dış çap 42 mm</li> </ul>	SPZ-042-030-M	2123008
	<ul style="list-style-type: none"> <li><b>Ürün segmenti:</b> Şaft adaptasyonu</li> <li><b>Ürün ailesi:</b> Sıkma pensleri</li> <li><b>Açıklama:</b> Through hollow şaft için sıkma pensi, mil çapı 32 mm, dış çap 42 mm</li> </ul>	SPZ-042-032-M	2123009
	<ul style="list-style-type: none"> <li><b>Ürün segmenti:</b> Şaft adaptasyonu</li> <li><b>Ürün ailesi:</b> Sıkma pensleri</li> <li><b>Açıklama:</b> Through hollow şaft için sıkma pensi, mil çapı 35 mm, dış çap 42 mm</li> </ul>	SPZ-042-035-M	2123010
	<ul style="list-style-type: none"> <li><b>Ürün segmenti:</b> Şaft adaptasyonu</li> <li><b>Ürün ailesi:</b> Sıkma pensleri</li> <li><b>Açıklama:</b> Through hollow şaft için sıkma pensi, mil çapı 38 mm, dış çap 42 mm</li> </ul>	SPZ-042-038-M	2123011
	<ul style="list-style-type: none"> <li><b>Ürün segmenti:</b> Şaft adaptasyonu</li> <li><b>Ürün ailesi:</b> Sıkma pensleri</li> <li><b>Açıklama:</b> Through hollow şaft için sıkma pensi, mil çapı 40 mm, dış çap 42 mm</li> </ul>	SPZ-042-040-M	2123012

	Kısa açıklama	Tip	Stok no.
	<ul style="list-style-type: none"><li>• <b>Ürün segmenti:</b> Şaft adaptasyonu</li><li>• <b>Ürün ailesi:</b> Sıkma pensleri</li><li>• <b>Açıklama:</b> Through hollow shaft için sıkma pensi, mil çapı 1 1/8 ", dış çap 42 mm</li></ul>	SPZ-042-118Z-M	2143603

## BİR BAKIŞTA SICK

SICK, endüstriyel uygulamalarda akıllı sensör ve sensör çözümleri konusunda lider üreticilerdendir. Eşsiz bir ürün ve hizmet yelpazesi; süreçlerin güvenli ve etkili şekilde kontrolünü, kişilerin kazalardan korunmasını ve çevreye verilen zararların önlenmesini sağlayan mükemmel temeli oluşturur.

Çok çeşitli branşlarda kapsamlı bilgi birikimine sahibiz ve süreçleriniz ile gerekliliklerinizi iyi biliyoruz. İşte bu sayede akıllı sensörlerle tam da müşterilerimizin ihtiyacı olanı teslim edebiliyoruz. Sistem çözümleri Avrupa, Asya ve Kuzey Amerika'da bulunan uygulama merkezlerinde müşteriye özel olarak test ve optimize edilir. Bütün bunlar bizi güvenilir bir tedarikçi ve ARGE ortağı haline getiriyor.

Kapsamlı hizmetlerimiz teklifimizi tamamlar: SICK Ömür Boyu servis hizmeti makinenin kullanım ömrü boyunca güvenlik ve verimlilik ile ilgili destek sağlar.

**Bu bizim için "Sensör Zekası"dır.**

## DÜNYA GENELİNDE HEMEN YAKININIZDA:

Bilgi almak ve diğer merkezler için → [www.sick.com](http://www.sick.com)