



V30W-0101000

V300 Work Station Extended

GÜVENLİK KAMERA SİSTEMLERİ

SICK
Sensor Intelligence.



Resimler farklı olabilir



Sipariş bilgileri

Tip	Stok no.
V30W-0101000	1041542

Çözünürlük setini ayrıca sipariş edin!

Diğer cihaz modelleri ve aksesuar → www.sick.com/V300_Work_Station_Extended

Ayrıntılı teknik bilgiler

Özellikler

Teknoloji	2D camera
Çözünürlük	20 mm, 24 mm, 30 mm ¹⁾
Koruma alanı mesafesi	
20 mm çözünürlük	1,41 m
24 mm çözünürlük	1,7 m
30 mm çözünürlük	2,12 m
Koruma alanı boyutları	
20 mm çözünürlük	1 m x 1 m
24 mm çözünürlük	1,2 m x 1,2 m
30 mm çözünürlük	1,5 m x 1,5 m
Koruma alanı en boy oranı	1:1 ile 2:1
Tepki süresi	20 ms
Teslimat Kapsamı	Öğretme pimi, CD-ROM üzerinde kullanma kılavuzu ve hızlı başlatma (hızlı devreye alma kılavuzu) dahil

¹⁾ Çözünürlük setine bağlı olarak.

Emniyet tekniği parametreleri

Tip	Tip 3 (IEC 61496-1)
Güvenlik için entegrasyon seviyesi	SIL 2 (IEC 61508)
Kategori	Kategori 3 (EN ISO 13849)
Performans seviyesi	PL d (EN ISO 13849)
PFH_D (saat başına tehlike getiren devre dışı kalma için ortalama olasılık)	$5,6 \times 10^{-9}$
T_M (kullanım ömrü)	20 yıl (EN ISO 13849)
Hata durumunda emniyetli durum	En az bir OSSD KAPALI durumda bulunur.

Fonksiyonlar

	Fonksiyonlar	Teslimat durumu
Tekrar çalışma kilidi	✓	Devre dışı bırakılmış
Kontaktör kontrolü (EDM)	✓	Devre dışı bırakılmış
Kaskat bağlantı	✓	
Teach/Sync	✓	

Arayüzler

Bağlantı tipi	Erkek konnektör M12, 8 pinli
İzin verilen hat uzunluğu	$\leq 7,5 \text{ m}^1$
Gösterge elemanları	LEDs

¹⁾ 0,25 mm² kablo kesitinde.

Elektriksel veriler

Koruma sınıfı	III (EN 50178)
Gerilim kaynağı U_V	24 V DC (19,2 V DC ... 28,8 V DC)
Akım tüketimi	$\leq 165 \text{ mA}^1$ $\leq 690 \text{ mA}^2$
Güvenlik çıkışları (OSSD'ler)	2 PNP-Yarı iletken, kısa devre korumalı, çapraz devre denetimli
AÇIK durumu, anahtarlama gerilimi YÜKSEK	$U_V - 2,7 \text{ V DC} \dots U_V$
KAPALI durumu, anahtarlama gerilimi ALÇAK	$\leq 3,5 \text{ V DC}$

¹⁾ Çıkış yükü olmadan 24 V DC.

²⁾ Maksimum çıkış yükü ile.

Mekanik veriler

Boyutlar (G x Y x D)	93,9 mm x 50 mm x 93,9 mm
Ağırlık	+ 355 g
Gövde malzemesi	Alüminyum döküm

Ortam verileri

Koruma sınıfı	IP54 (EN 60529)
Çalışma ortamı sıcaklığı	0 °C ... +50 °C
Depolama sıcaklığı	-25 °C ... +70 °C
Hava nemliliği	15 % ... 95 %, yoğuşmasız
Titreşim dayanımı	5 g, 10 Hz ... 55 Hz (EN 60068-2-6)

Diğer veriler

Dalga uzunluğu	850 nm
----------------	--------

Sınıflandırmalar

ECLASS 5.0	27272790
ECLASS 5.1.4	27272790
ECLASS 6.0	27272790
ECLASS 6.2	27272790
ECLASS 7.0	27272790
ECLASS 8.0	27272790

ECLASS 8.1	27272790
ECLASS 9.0	27272790
ECLASS 10.0	27272790
ECLASS 11.0	27272790
ECLASS 12.0	27272790
ETIM 5.0	EC001511
ETIM 6.0	EC001511
ETIM 7.0	EC001511
ETIM 8.0	EC001511
UNSPSC 16.0901	39121528

Teknik çizim (Ölçüler mm cinsindedir)

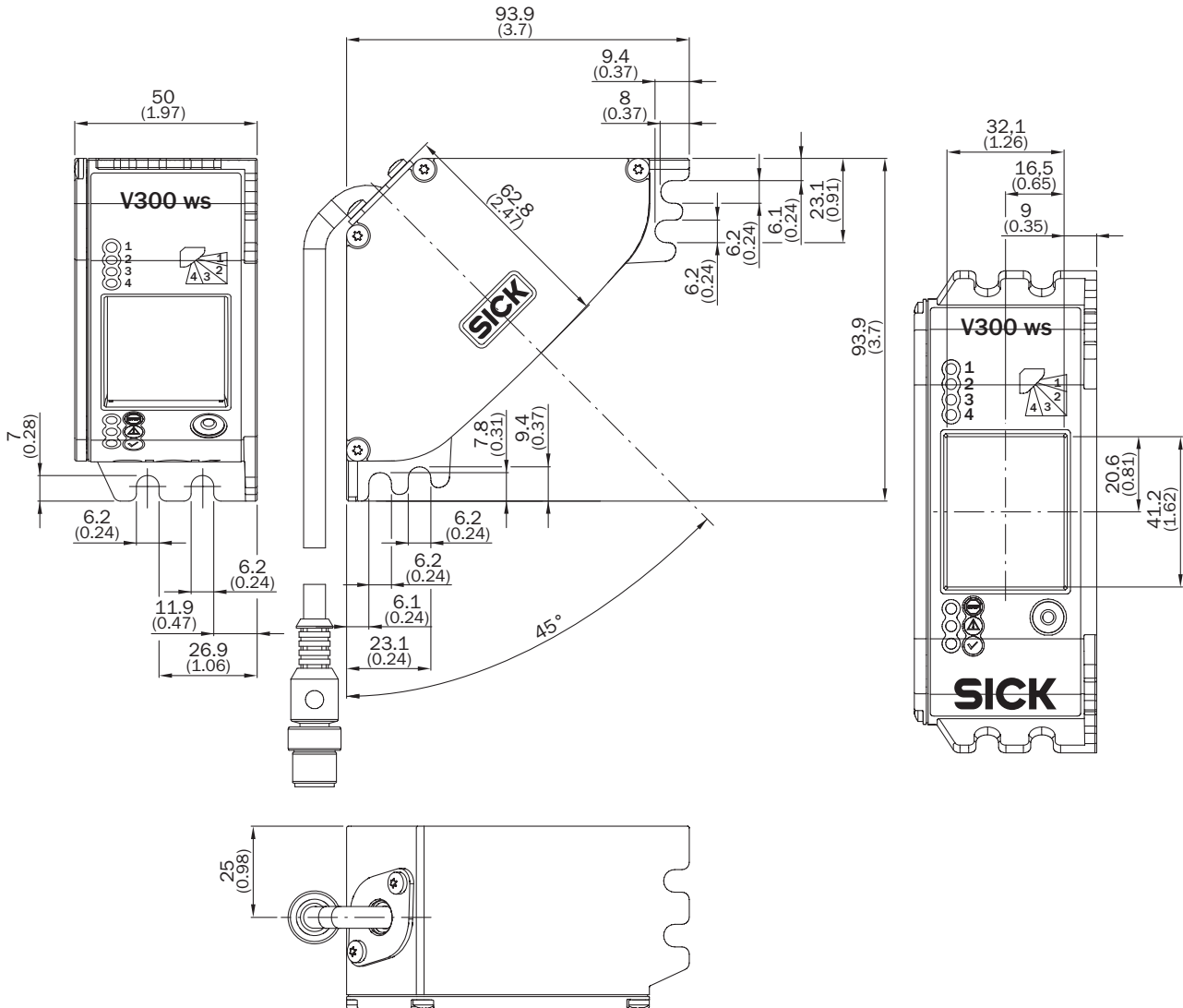

Anahtarlama örneği



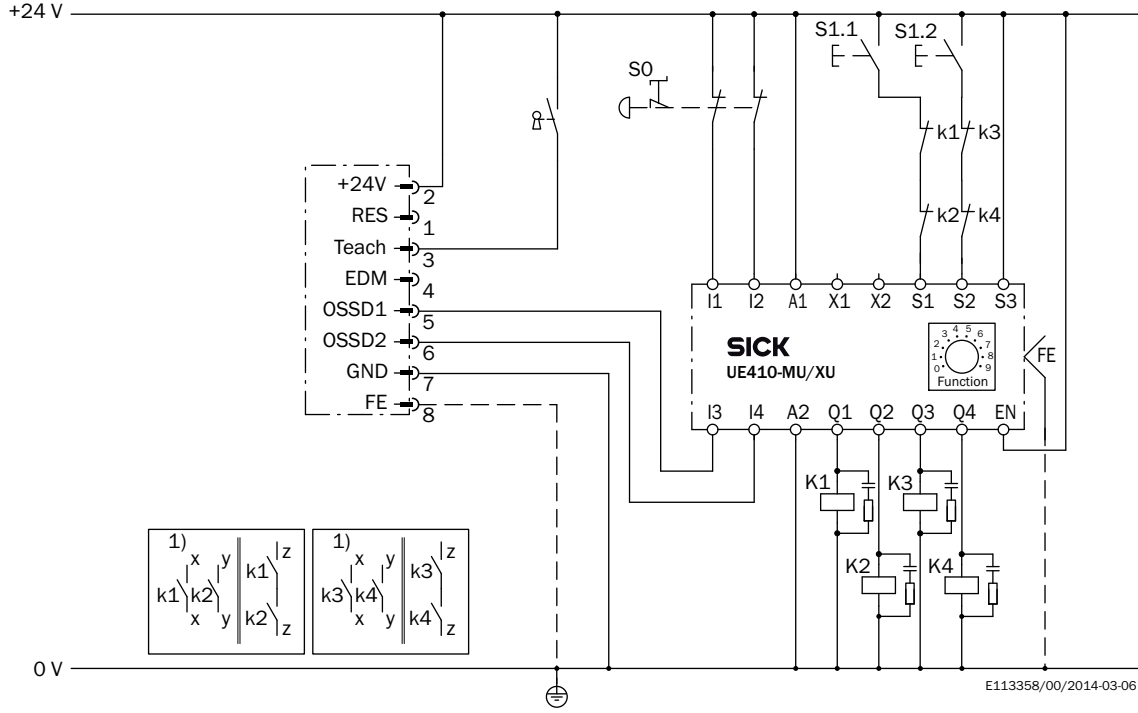

Güvenlik kontrolöründe Flexi Classic güvenlik kamera sistemi



E113358/00/2014-03-06

Önerilen aksesuar

Diğer cihaz modelleri ve aksesuar → www.sick.com/V300_Work_Station_Extended

	Kısa açıklama	Tip	Stok no.
Programlama ve konfigürasyon aletleri			
	Güvenlik kamera sistemleri için öğretme kalemi	Öğretme kalemi	4052939
Setler ve kitleler			
	20 mm çözünürlük ve 0,4 x 0,4 m ila 1,0 m x 1,0 m koruma alanı boyutları için çözünürlük seti	Çözünürlük seti 20 mm	2051336
	24 mm çözünürlük ve 0,4 x 0,4 m ila 1,2 m x 1,2 m koruma alanı boyutları için çözünürlük seti	Çözünürlük seti 24 mm	2051338
	30 mm çözünürlük ve 0,6 x 0,6 m ila 1,5 m x 1,5 m koruma alanı boyutları için çözünürlük seti	Çözünürlük seti 30 mm	2051339
Bağlantı ve hizalama mesnedi			
	Sensörün profil çerçeve üzerine montajı için montaj takımı	Montaj takımı	2045375

BİR BAKIŞTA SICK

SICK, endüstriyel uygulamalarda akıllı sensör ve sensör çözümleri konusunda lider üreticilerdendir. Eşsiz bir ürün ve hizmet yelpazesi; süreçlerin güvenli ve etkili şekilde kontrolünü, kişilerin kazalardan korunmasını ve çevreye verilen zararların önlenmesini sağlayan mükemmel temeli oluşturur.

Çok çeşitli branşlarda kapsamlı bilgi birikimine sahibiz ve süreçleriniz ile gerekliliklerinizi iyi biliyoruz. İşte bu sayede akıllı sensörlerle tam da müşterilerimizin ihtiyacı olanı teslim edebiliyoruz. Sistem çözümleri Avrupa, Asya ve Kuzey Amerika'da bulunan uygulama merkezlerinde müşteriye özel olarak test ve optimize edilir. Bütün bunlar bizi güvenilir bir tedarikçi ve ARGE ortağı haline getiriyor.

Kapsamlı hizmetlerimiz teklifimizi tamamlar: SICK Ömür Boyu servis hizmeti makinenin kullanım ömrü boyunca güvenlik ve verimlilik ile ilgili destek sağlar.

Bu bizim için "Sensör Zekası"dır.

DÜNYA GENELİNDE HEMEN YAKININIZDA:

Bilgi almak ve diğer merkezler için → www.sick.com