



# WFS3-40N115

WFS

ÇATAL SENSÖRLER

**SICK**  
Sensor Intelligence.



Resimler farklı olabilir



## Sipariş bilgileri

Tip	Stok no.
WFS3-40N115	6055434

Diğer cihaz modelleri ve aksesuar → [www.sick.com/WFS](http://www.sick.com/WFS)

## Ayrıntılı teknik bilgiler

### Özellikler

<b>Fonksiyon prensibi</b>	Optik denetim prensibi
<b>Boyutlar ( G x Y x D)</b>	10 mm x 25 mm x 64,3 mm
<b>Çatal genişliği</b>	3 mm
<b>Çatal derinliği</b>	42 mm
<b>Algılanabilir en küçük nesne (MDO)</b>	Etiket arasında boşluk / Etiket boyutu: 2 mm <sup>1)</sup>
<b>Etiket tanıma</b>	✓
<b>Ayarlama</b>	Artı/eksi butonları, kablo (Öğretme, hassasiyet, aydınlık / karanlık ile anahtarlama, Öğretme dinamik)
<b>Öğretme çalışması</b>	2 nokta öğretme Öğretme dinamik

<sup>1)</sup> Etiket kalınlığına bağlı.

### Mekanik/Elektrik

<b>Akım tüketimi</b>	20 mA <sup>1)</sup>
<b>Tepki süresi stabilitesi</b>	± 20 µs
<b>Jitter</b>	40 µs
<b>Anahtarlama çıkışı</b>	NPN
<b>Anahtarlama çıkışı (gerilim)</b>	NPN: YÜKSEK = yaklaşık $U_V$ / LOW ≤ 2 V
<b>Anahtarlama tipi</b>	Aydınlık/karanlık ile anahtarlama
<b>Çıkış akımı <math>I_{max}</math></b>	100 mA
<b>Giriş, öğretme (ET)</b>	NPN Teach: $U < (U_V - 6 V)$ Run: $U > (U_V - 5 V)$
<b>Başlatma süresi</b>	20 ms
<b>Bağlantı tipi</b>	Kablo, 4-telli, 2 m
<b>Koruma devreleri</b>	$U_V$ kutup değiştirme korumalı bağlantılar

<sup>1)</sup> Yüksüz.

	Çıkış Q kısa devre korumalı Parazitlenme palsini engelleme
<b>Ağırlık</b>	Yakl. 36 g
<b>Gövde malzemesi</b>	Plastik, PA (cam elyaf takviyeli)

1) Yüksüz.

### Emniyet tekniği parametreleri

<b>MTTF<sub>D</sub></b>	97 yıl
<b>DC<sub>avg</sub></b>	0 %

### İletişim arayüzü

<b>IO-Link</b>	✓, IO-Link V1.1
----------------	-----------------

### Ortam verileri

<b>Şok yüklenmesi</b>	EN 60068-2-27 uyarınca
<b>UL-dosya no.</b>	NRKH.E191603

### Sınıflandırmalar

<b>ECLASS 5.0</b>	27270909
<b>ECLASS 5.1.4</b>	27270909
<b>ECLASS 6.0</b>	27270909
<b>ECLASS 6.2</b>	27270909
<b>ECLASS 7.0</b>	27270909
<b>ECLASS 8.0</b>	27270909
<b>ECLASS 8.1</b>	27270909
<b>ECLASS 9.0</b>	27270909
<b>ECLASS 10.0</b>	27270909
<b>ECLASS 11.0</b>	27270909
<b>ECLASS 12.0</b>	27270909
<b>ETIM 5.0</b>	EC002720
<b>ETIM 6.0</b>	EC002720
<b>ETIM 7.0</b>	EC002720
<b>ETIM 8.0</b>	EC002720
<b>UNSPSC 16.0901</b>	39121528

Teknik çizim (Ölçüler mm cinsindedir)

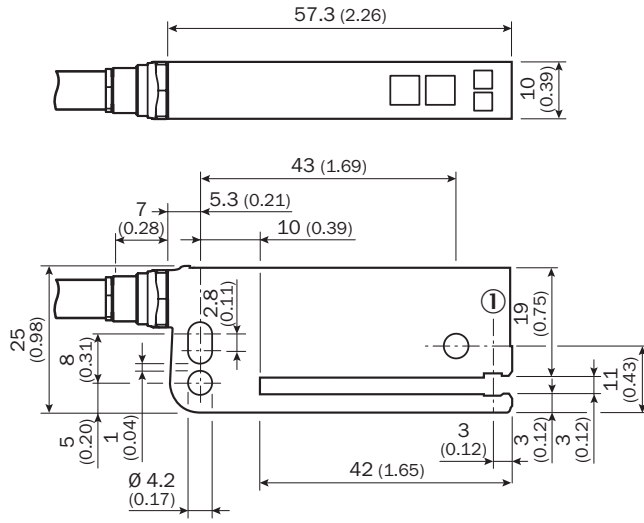

① Optik eksen

### Ayar olanakları

Ayar: artı/eksi butonları vasıtasıyla öğretim (WFxx-B416)

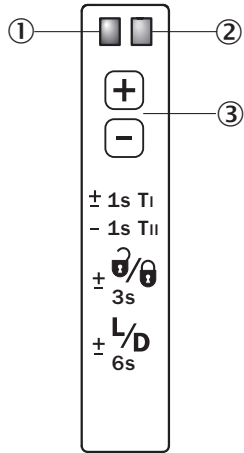

- ① Fonksiyon göstergesi (sarı), anahtarlama çıkışı
- ② Fonksiyon göstergesi (kırmızı)
- ③ “+”/“-” tuşu ve fonksiyon tuşu



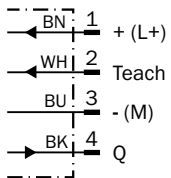

### Bağlantı şeması

Cd-092



## Önerilen aksesuar

Diğer cihaz modelleri ve aksesuar → [www.sick.com/WFS](http://www.sick.com/WFS)

	Kısa açıklama	Tip	Stok no.
Evrensel sıkma sistemleri			
	WFS montaj çubuğu, 2 x sabitleme vidası dahil düz, Alüminyum	BEF-M12GF-A	2059414
	12 mm çubuk çapı için çubuk bağlantı kelepçesi (montaj çubuğunun sabitlenmesi), Alüminyum, 2 adet M6 x 30 vida, 2 adet yaylı rondela	BEF-RMC-D12	5321878
Diğer			
	<ul style="list-style-type: none"><li><b>Bağlantı türü A kafa:</b> Erkek konnektör, M8, 4 pin, düz</li><li><b>Açıklama:</b> Blendajsız</li><li><b>Bağlantı tekniği:</b> Vidalı bağlantılar</li><li><b>Onaylı iletken enine kesiti:</b> 0,14 mm<sup>2</sup> ... 0,5 mm<sup>2</sup></li></ul>	STE-0804-G	6037323
	<ul style="list-style-type: none"><li><b>Bağlantı türü A kafa:</b> Dişi konnektör, M8, 4 pin, düz, A kodlamalı</li><li><b>Bağlantı türü B kafa:</b> Açık kablo ucu</li><li><b>Sinyal türü:</b> Sensör/hareket elemanı bağlantısı</li><li><b>Kablo:</b> 5 m, 4 telli, PVC</li><li><b>Açıklama:</b> Sensör/hareket elemanı bağlantısı, Blendajsız</li><li><b>Uygulama alanı:</b> Kimyasal aralık</li></ul>	YF8U14-050VA3XLEAX	2095889

## BİR BAKIŞTA SICK

SICK, endüstriyel uygulamalarda akıllı sensör ve sensör çözümleri konusunda lider üreticilerdendir. Eşsiz bir ürün ve hizmet yelpazesi; süreçlerin güvenli ve etkili şekilde kontrolünü, kişilerin kazalardan korunmasını ve çevreye verilen zararların önlenmesini sağlayan mükemmel temeli oluşturur.

Çok çeşitli branşlarda kapsamlı bilgi birikimine sahibiz ve süreçleriniz ile gerekliliklerinizi iyi biliyoruz. İşte bu sayede akıllı sensörlerle tam da müşterilerimizin ihtiyacı olanı teslim edebiliyoruz. Sistem çözümleri Avrupa, Asya ve Kuzey Amerika'da bulunan uygulama merkezlerinde müşteriye özel olarak test ve optimize edilir. Bütün bunlar bizi güvenilir bir tedarikçi ve ARGE ortağı haline getiriyor.

Kapsamlı hizmetlerimiz teklifimizi tamamlar: SICK Ömür Boyu servis hizmeti makinenin kullanım ömrü boyunca güvenlik ve verimlilik ile ilgili destek sağlar.

**Bu bizim için "Sensör Zekası"dır.**

## DÜNYA GENELİNDE HEMEN YAKININIZDA:

Bilgi almak ve diğer merkezler için → [www.sick.com](http://www.sick.com)