



UC4-11345

UC4

ULTRASONİK MESAFE SENSÖRLERİ

SICK
Sensor Intelligence.



Sipariş bilgileri

Tip	Stok no.
UC4-11345	6034668

Diğer cihaz modelleri ve aksesuar → www.sick.com/UC4



Ayrıntılı teknik bilgiler

Özellikler

Algılama mesafesi, mesafe sınırı	13 mm ... 100 mm, 150 mm ¹⁾
Ölçülen nesne	Doğal nesnelere
Çözünürlük	≥ 0,1 mm
Tekrarlanabilirlik	± 0,15 % ²⁾
Ölçüm hassasiyeti	± 1 % ³⁾
Tepki süresi	24 ms
Anahtarlama frekansı	30 Hz
Çıkış süresi	8 ms
Ultrasonik frekans (tipik)	380 kHz
Algılama mesafesi (tipik)	Bkz. diyagramlar
Ek fonksiyon	Ayarlanabilen çalışma modları: anahtarlama noktası (DtO) / anahtarlama penceresi/arka fon (ObSB), öğretilebilen dijital çıkış, ters çevrilebilen dijital çıkış, öğretim tuşu/tuşları (devre dışı bırakılabilir), Fabrika ayarlarına sıfırlama ⁴⁾
Emniyet tekniği parametreleri	
MTTF _D	101 yıl
DC _{avg}	%0

¹⁾ Öğretim 21 mm'den itibaren.

²⁾ Güncel ölçüm değeri temel alınarak, minimum değer ≥ çözünürlük.

³⁾ Güncel ölçüm değerine dayalı olarak.

⁴⁾ Özellikler sensörün sürümüne bağlı olarak değişebilir.

Arayüzler

Dijital çıkış	
Adet	1 ¹⁾
Tür	NPN
Maksimum çıkış akımı I _A	≤ 200 mA

¹⁾ NPN: HIGH = ≤ 2 V / LOW = U_v.

Histerezis	2 mm
-------------------	------

¹⁾ NPN: HIGH = $\leq 2 V$ / LOW = U_V .

Elektrik

Gerilim kaynağı U_B	DC 15 V ... 30 V ¹⁾
Güç tüketimi	$\leq 0,75 W$ ²⁾
Başlatma süresi	< 300 ms
Gösterge	2 x LED
Koruma sınıfı	IP65 / IP67
Koruma sınıfı	III

¹⁾ Sınır değerler, kutup değiştirme korumalı. Kısa devre korumalı şebekede çalışma: maks. 8 A.

²⁾ Yüksüz.

Mekanik

Boyutlar (G x Y x D)	16 mm x 40,1 mm x 16,7 mm
Gövde şekli	Dört köşeli form
Gönderi çıkışı	Düz
Gövde malzemesi	Plastik (ABS, Ultrasonik sensör: poliüretan köpük, cam parçalı epoksi reçine)
Ağırlık	10 g
Bağlantı tipi	Erkek konnektör, M8, 3-pinli

Ortam verileri

İşletim ortam sıcaklığı	-25 °C ... +70 °C ¹⁾
Depo ortam sıcaklığı	-40 °C ... +85 °C
Sıcaklık sapması	0,17 % / K ²⁾

¹⁾ Çalışma sıcaklığı > 50 °C için UC4'ün arka tarafı brakete bağlamak için düzdür.

²⁾ Güncel ölçüm değerine dayalı olarak.

Sınıflandırmalar

ECLASS 5.0	27270804
ECLASS 5.1.4	27270804
ECLASS 6.0	27270804
ECLASS 6.2	27270804
ECLASS 7.0	27270804
ECLASS 8.0	27270804
ECLASS 8.1	27270804
ECLASS 9.0	27270804
ECLASS 10.0	27270804
ECLASS 11.0	27270804
ECLASS 12.0	27272806
ETIM 5.0	EC001846
ETIM 6.0	EC001846
ETIM 7.0	EC001846
ETIM 8.0	EC001846

UNSPSC 16.0901

41111960

Teknik çizim (Ölçüler mm cinsindedir)

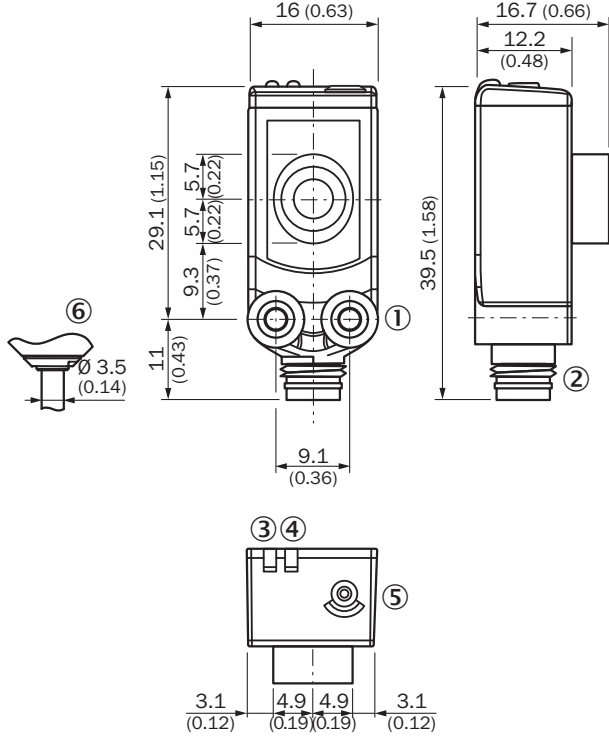

- ① Montaj vida dişi M3
- ② Bağlantı
- ③ Dijital çıkış durum göstergesi (turuncu)
- ④ Gerilim kaynağı aktif durum göstergesi (yeşil)
- ⑤ Çalışma elemanları

Bağlantı tipi

3 pinli M8 erkek konnektör

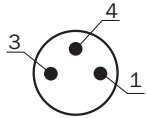

Bağlantı şeması

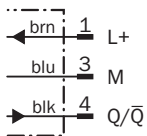

Ayar olanakları

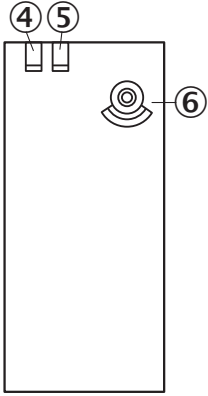

- ④ Dijital çıkış durum göstergesi (turuncu)
- ⑤ Gerilim kaynağı aktif durum göstergesi (yeşil)
- ⑥ Çalışma elemanları

Algılama alanı

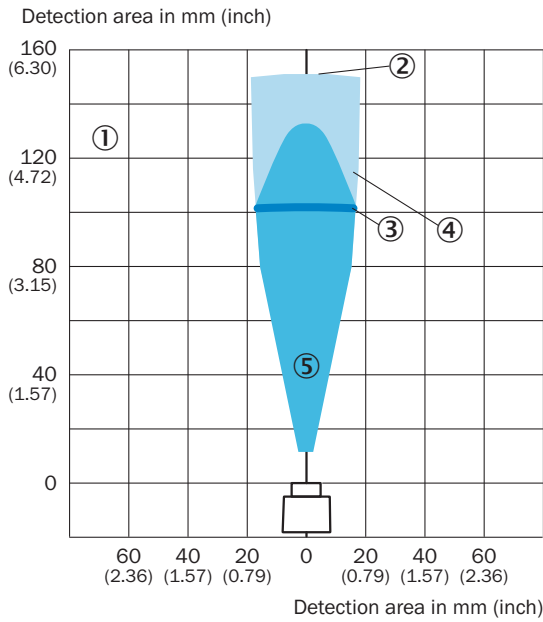

UC4-11



- ① Algılama alanı nesnenin yansımaya özelliklerine, ebadına ve hizalamasına bağlıdır
- ② Sınır mesafe
- ③ Algılama mesafesi
- ④ Örnek nesne: hizalanmış plaka 100 mm x 100 mm
- ⑤ Örnek nesne: 10 mm çaplı yuvarlak çubuk

Önerilen aksesuar

Diğer cihaz modelleri ve aksesuar → www.sick.com/UC4

	Kısa açıklama	Tip	Stok no.
Donanım			
	UC4 ürün ailesi için ultrasonik kılavuz aksesuarları	SonicTube UC4	5329249
Montaj braketi ve plakaları			
	Duvara montaj için montaj braketi, 1.4571 paslanmaz çelik, montaj malzemeleri dahil	BEF-W4-A	2051628
Diğer			
	<ul style="list-style-type: none">• Bağlantı türü A kafa: Dişi konnektör, M8, 3 pin, düz, A kodlamalı• Bağlantı türü B kafa: Açık kablo ucu• Sinyal türü: Sensör/hareket elemanı bağlantısı• Kablo: 2 m, 3 telli, PVC• Açıklama: Sensör/hareket elemanı bağlantısı, Blendajsız• Uygulama alanı: Kimyasal aralık	YF8U13-020VA1XLEAX	2095860

BİR BAKIŞTA SICK

SICK, endüstriyel uygulamalarda akıllı sensör ve sensör çözümleri konusunda lider üreticilerdendir. Eşsiz bir ürün ve hizmet yelpazesi; süreçlerin güvenli ve etkili şekildeki kontrolünü, kişilerin kazalardan korunmasını ve çevreye verilen zararların önlenmesini sağlayan mükemmel temeli oluşturur.

Çok çeşitli branşlarda kapsamlı bilgi birikimine sahibiz ve süreçleriniz ile gerekliliklerinizi iyi biliyoruz. İşte bu sayede akıllı sensörlerle tam da müşterilerimizin ihtiyacı olanı teslim edebiliyoruz. Sistem çözümleri Avrupa, Asya ve Kuzey Amerika'da bulunan uygulama merkezlerinde müşteriye özel olarak test ve optimize edilir. Bütün bunlar bizi güvenilir bir tedarikçi ve ARGE ortağı haline getiriyor.

Kapsamlı hizmetlerimiz teklifimizi tamamlar: SICK Ömür Boyu servis hizmeti makinenin kullanım ömrü boyunca güvenlik ve verimlilik ile ilgili destek sağlar.

Bu bizim için "Sensör Zekası"dır.

DÜNYA GENELİNDE HEMEN YAKININIZDA:

Bilgi almak ve diğer merkezler için → www.sick.com