



FC1A-AZ2A1A

FlexChain

ANAHTARLAMA IŞIK PERDESİ (SAYISAL ÇIKIŞ)

SICK
Sensor Intelligence.



Resimler farklı olabilir

Sipariş bilgileri

Tip	Stok no.
FC1A-AZ2A1A	1091608

Teslimat kapsamına dahildir: M8 4 PIN ERKEK BUS SONLANDIRMA ERKEK KONNEKTÖRÜ (2)

Diğer cihaz modelleri ve aksesuar → www.sick.com/FlexChain



Ayrıntılı teknik bilgiler

Özellikler

Cihaz modeli	FlexChain Host
Sensör prensibi	Verici/Alıcı Reflektörlü sensör Cisimden yansımali sensör Işık bariyeri sistemi
Parametreleme modu	FlexChain'in SICK'in mühendislik aracı olan SOPAS ET ile kolayca yapılandırılması için USB bağlantısı
Parametreleme	Sensör parametreleme Bölge tanımı Ölçüm fonksiyonları Mantık fonksiyonu Arayüz parametreleme Diagnostik fonksiyonlar
Teslimat kapsamında	1 x FlexChain Host 1 x hızlı başlatma kılavuzu 2 x sonlandırma direnci FlexChain (2119481)

Mekanik/Elektrik

Gerilim kaynağı U_v	24 V ^{1) 2)}
Akım tüketimi $I_{maks.}$ (maksimum Guest sayısında)	600 mA @ 24 V
Çıkış akımı $I_{max.}$	≤ 100 mA
Çıkış yükü, kapasitif	100 µF
Çıkış yükü, endüktif	1 H
Başlatma süresi	< 1 s
Boyutlar (G x Y x D)	109,4 mm x 25 mm x 35 mm
Bağlantı tipi	5 pinli M12 erkek konnektörlü kablo ³⁾
Gövde malzemesi	Plastik (ABS)

¹⁾ ± 20 %.

²⁾ Sınır değerler, kutup değiştirme korumalı. Kısa devre korumalı şebekede çalışma: maks. 8 A.

³⁾ SPS iletişimi.

Senkronizasyon	Kablo
Koruma sınıfı	IP65, IP67
Koruma devreleri	U _V kutup değiştirme korumalı bağlantılar Çıkış Q kısa devre korumalı Parazitlenme palsini engelleme
Koruma sınıfı	III
Ağırlık	Yakl. 154 g

1) ± 20 %.

2) Sınır değerler, kutup değiştirme korumalı. Kısa devre korumalı şebekede çalışma: maks. 8 A.

3) SPS iletimi.

Performans

Tepki süresi	≤ 35 ms ¹⁾
---------------------	----------------------------

1) Sistem konfigürasyonuna bağlı.

İletişim arayüzü

IO-Link	✓, IO-Link V1.1
Veri aktarma hızı	230,4 kbit/s (COM3)
Döngü süresi	$\geq 2,3$ ms
Proses verisi uzunluğu	32 Byte
Girişler/Çıkışlar	2 x I/O + 1 x Q (IO-Link)
Dijital çıkış	Q ₁ , Q ₂ , Q ₃
Adet	3
Dijital giriş	I _{n1} , I _{n2}
Adet	2

Ortam verileri

Darbe dayanımı	Tek şok 30 g, 11 msn, her ekseninde 6, Sürekli şok 25 g, 6 msn, her ekseninde 1.000
Titreşime karşı dayanıklılık	Sinüs şeklinde titreşim 20-2.000 Hz 10 g, her ekseninde 2 h
EMVC	EN 61000-6-2, EN 61000-6-3
Çalışma ortamı sıcaklığı	-25 °C ... +50 °C
Depo ortam sıcaklığı	-25 °C ... +70 °C

Smart Task

Smart Task tanımı	Temel mantık
--------------------------	--------------

Sınıflandırmalar

ECLASS 5.0	27242608
ECLASS 5.1.4	27242608
ECLASS 6.0	27242608
ECLASS 6.2	27242608
ECLASS 7.0	27242608
ECLASS 8.0	27242608
ECLASS 8.1	27242608
ECLASS 9.0	27242608
ECLASS 10.0	27242608

ECLASS 11.0	27242608
ECLASS 12.0	27242608
ETIM 5.0	EC001604
ETIM 6.0	EC001604
ETIM 7.0	EC001604
ETIM 8.0	EC001604
UNSPSC 16.0901	39121528

Teknik çizim (Ölçüler mm cinsindedir)

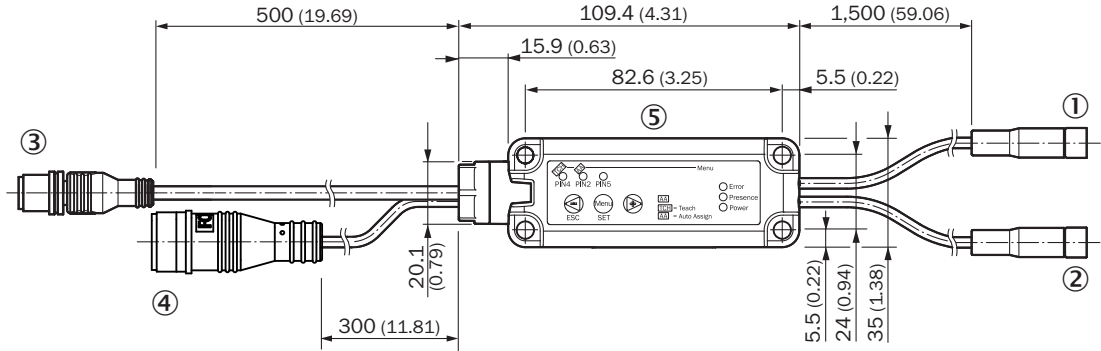



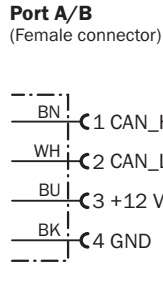
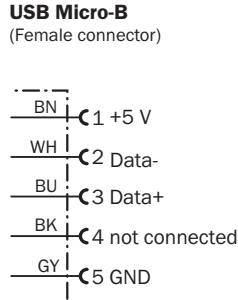
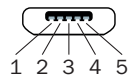
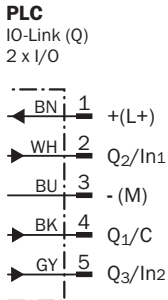
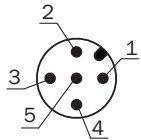

- ① A portu, M8 dişi konnektörlü kablo, 4 pin
- ② B portu, M8 dişi konnektörlü kablo, 4 pin
- ③ PLC, M12 erkek konnektörlü kablo, 5 pin
- ④ USB Micro-B, M16 dişi konnektörlü kablo, 5 pin
- ⑤ Kumanda alanı

Bağlantı tipi ve şeması



Önerilen aksesuar

Diğer cihaz modelleri ve aksesuar → www.sick.com/FlexChain

	Kısa açıklama	Tip	Stok no.
Diğer			
	<ul style="list-style-type: none"> Bağlantı türü A kafa: Dişi konnektör, M12, 5 pin, düz, A kodlamalı Bağlantı türü B kafa: Erkek konnektör, M12, 5 pin, düz, A kodlamalı Sinyal türü: Sensör/hareket elemanı bağlantısı Kablo: 10 m, 5 telli, PUR, halojensiz Açıklama: Sensör/hareket elemanı bağlantısı, Blendajsız Uygulama alanı: Yağ/yağlama maddesi alanı, Robot, Çekme zinciri çalışması 	YF2A15-100UB5M2A15	2096011
	<ul style="list-style-type: none"> Bağlantı türü A kafa: Erkek konnektör, Micro-B, 4 pin, düz Bağlantı türü B kafa: Erkek konnektör, USB-A, 4 pin, düz Sinyal türü: USB 2.0 Kablo: 2 m, 4 telli Açıklama: USB 2.0, Blendajsız 	USB kablosu	6036106
	<ul style="list-style-type: none"> Açıklama: FlexChain adaptörü 	FCA-A1Z2A1AZ	6073035
	<ul style="list-style-type: none"> Açıklama: FlexChain Booster 	FCA-BZZ2A1A1	6073036
Sensor Integration Gateway			
	<ul style="list-style-type: none"> Diğer fonksiyonlar: Entegre Web sunucu, SIG200 Sensor Integration Gateway'in SIC-K'in mühendislik aracı olan SOPAS ET ile kolayca yapılandırılması için USB bağlantısı, mantıksal fonksiyonların kolayca yapılandırılması için lojik editörü CONFIG bağlantısı: 1 x M8, 4 pin dişi konnektör, USB 2.0 (USB-A) Lojik editörü: Evet İletişim arayüzü: IO-Link, USB, Ethernet, PROFINET, REST API, USB, Ethernet, PROFINET Ürün kategorisi: IO-Link Master 	SIG200-0A0412200	1089794
	<ul style="list-style-type: none"> Diğer fonksiyonlar: Entegre Web sunucu, SIG200 Sensor Integration Gateway'in SIC-K'in mühendislik aracı olan SOPAS ET ile kolayca yapılandırılması için USB bağlantısı, mantıksal fonksiyonların kolayca yapılandırılması için lojik editörü CONFIG bağlantısı: 1 x M8, 4 pin dişi konnektör, USB 2.0 (USB-A) Lojik editörü: Evet İletişim arayüzü: IO-Link, USB, Ethernet, REST API, USB, Ethernet, REST API Ürün kategorisi: IO-Link Master 	SIG200-0A0G12200	1102605

BİR BAKIŞTA SICK

SICK, endüstriyel uygulamalarda akıllı sensör ve sensör çözümleri konusunda lider üreticilerdendir. Eşsiz bir ürün ve hizmet yelpazesi; süreçlerin güvenli ve etkili şekilde kontrolünü, kişilerin kazalardan korunmasını ve çevreye verilen zararların önlenmesini sağlayan mükemmel temeli oluşturur.

Çok çeşitli branşlarda kapsamlı bilgi birikimine sahibiz ve süreçleriniz ile gerekliliklerinizi iyi biliyoruz. İşte bu sayede akıllı sensörlerle tam da müşterilerimizin ihtiyacı olanı teslim edebiliyoruz. Sistem çözümleri Avrupa, Asya ve Kuzey Amerika'da bulunan uygulama merkezlerinde müşteriye özel olarak test ve optimize edilir. Bütün bunlar bizi güvenilir bir tedarikçi ve ARGE ortağı haline getiriyor.

Kapsamlı hizmetlerimiz teklifimizi tamamlar: SICK Ömür Boyu servis hizmeti makinenin kullanım ömrü boyunca güvenlik ve verimlilik ile ilgili destek sağlar.

Bu bizim için "Sensör Zekası"dır.

DÜNYA GENELİNDE HEMEN YAKININIZDA:

Bilgi almak ve diğer merkezler için → www.sick.com