



KTX-WB9494125AZZZZ

KTX

KONTRAST SENSÖRLERİ

SICK
Sensor Intelligence.



Resimler farklı olabilir



Sipariş bilgileri

Tip	Stok no.
KTX-WB9494125AZZZZ	1220799

Diğer cihaz modelleri ve aksesuar → www.sick.com/KTX

Ayrıntılı teknik bilgiler

Özellikler

Özel uygulamalar	Standart
Cihaz tipi	Standart
Boyutlar (G x Y x D)	30 mm x 53 mm x 78,5 mm
Algılama mesafesi	≤ 150 mm
Algılama genişliği toleransı	± 8 mm
Gövde yapısı	Büyük
Işık kaynağı	LED, RGB ¹⁾
Dalga uzunluğu	470 nm, 525 nm, 625 nm
Işık çıkışı	Uzun cihaz tarafı
Işık demet çapı	Ø 3,3 mm
Işık noktası konumu	Yuvarlak
Alım filtreleme	Yok
Öğretme çalışması	1 noktalı öğretme, 2 noktalı öğretme, dinamik öğretme, otomatik mod
Anahtarlama fonksiyonu	Aydınlık/karanlık ile anahtarlama
Gecikme süresi	Ayarlanabilir
Özel özellikler	Büyük algılama genişliği
Teslimat durumu	2 nokta öğretme
Ön ayar	Yok
Tuş blokajının ayarlanması	Standart

¹⁾ Ortalama dayanım ömrü: T_U = +25 °C için 100.000 saat.

Mekanik/Elektrik

Besleme Gerilimi	10,8 V DC ... 28,8 V DC ¹⁾
Sinyal taşıma	$\leq 5 V_{SS}$ ²⁾
Akım tüketimi	$< 100 \text{ mA}$ ³⁾
Anahtarlama frekansı	6,25 kHz ^{4) 5)}
Tepki süresi	80 μs ^{6) 7)}
Jitter	40 μs ⁸⁾
Anahtarlama çıkışı	İtme-çekme: PNP/NPN
Anahtarlama çıkışı (gerilim)	İtme çekme: PNP/NPN YÜKSEK = $U_V - 3 \text{ V}$ /DÜŞÜK $\leq 3 \text{ V}$
Çıkış akımı I_{max}	100 mA ⁹⁾
Giriş, öğretim (ET)	Öğretim: $U = 10 \text{ V} \dots < U_V$
Giriş, silme girişi (AT)	Silinmiş: $U = 10 \text{ V} \dots < U_V$
Giriş, ince/kalın (F/C)	Coarse: $U = 10 \text{ V} \dots < U_V$
Giriş, açık/koyu (L/D)	Aydınlık: $U = 10 \text{ V} \dots < U_V$
Hafıza süresi (ET)	25 ms, uçucu olmayan bellek
Bağlantı tipi	5 pinli M12 erkek konnektör
Koruma sınıfı	III
Koruma devreleri	U_V kutup değiştirme korumalı bağlantılar Çıkış Q kısa devre korumalı Parazitlenme palsini engelleme
Koruma sınıfı	IP67
Ağırlık	94 g
Gövde malzemesi	VISTAL®

¹⁾ Sınır değerler: DC 12 V (% -10) ... DC 24 V (% +20). Kısa devre korumalı şebekede çalışma maks. 8 A.

²⁾ U_V -toleransları aşılamaz veya altına inilemez.

³⁾ Yüksüz.

⁴⁾ Normalde açık/normalde kapalı oranında 1:1.

⁵⁾ 1-point teach-in (color mode): 2 kHz.

⁶⁾ Ohm yükü altında sinyal süresi.

⁷⁾ 1-point teach-in (color mode): 240 μs .

⁸⁾ 1 noktalı öğretim (renk modu): 120 μs .

⁹⁾ Tüm çıkışların toplam akımı.

İletişim arayüzü

IO-Link	✓, IO-Link
VendorID	26
DeviceID HEX	8000A4
DeviceID DEC	8388772
Proses verisi yapısı	Bit 0 = Anahtarlama sinyali Q_{L1} Bit 1 = boş Bit 2 = Proses kalitesi alarmı Bit 3 ... 5 = Gönderme rengi Bit 6 ... 15 = Gönderme rengi ölçüm değeri
Dijital çıkış	Q_1, Q_2
Adet	2
Dijital giriş	I_{n1}, I_{n2}

Adet 2

Ortam verileri

Çalışma ortamı sıcaklığı	-20 °C ... +60 °C
Depo ortam sıcaklığı	-25 °C ... +75 °C
Şok yüklenmesi	IEC 60068-2-27 uyarınca (30 g/11 ms)
UL-dosya no.	E181493

Sınıflandırmalar

ECLASS 5.0	27270906
ECLASS 5.1.4	27270906
ECLASS 6.0	27270906
ECLASS 6.2	27270906
ECLASS 7.0	27270906
ECLASS 8.0	27270906
ECLASS 8.1	27270906
ECLASS 9.0	27270906
ECLASS 10.0	27270906
ECLASS 11.0	27270906
ECLASS 12.0	27270906
ETIM 5.0	EC001820
ETIM 6.0	EC001820
ETIM 7.0	EC001820
ETIM 8.0	EC001820
UNSPSC 16.0901	39121528

Teknik çizim (Ölçüler mm cinsindedir)

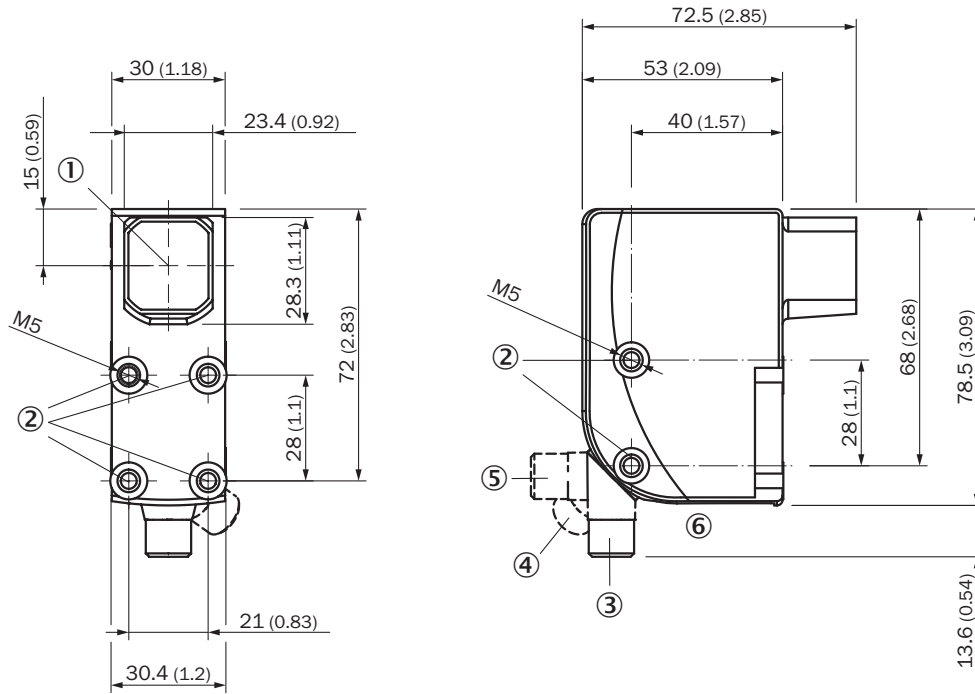

- ① Optik eksen
- ② Montaj vida dişi M5
- ③ M12 erkek konnektör, teslimat durumu
- ④ M12 erkek konnektör, son dayanak sağda
- ⑤ M12 erkek konnektör, son dayanak solda
- ⑥ Gösterge ve ayarlama elemanları

Ayar olanakları

Gösterge ve ayarlama elemanları

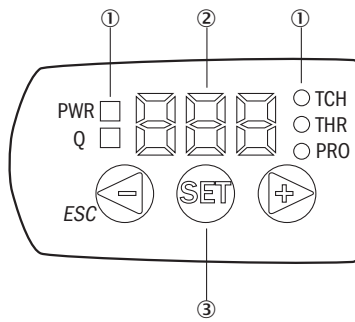

- ① LED durum göstergesi
- ② Ekran
- ③ Navigasyon tuşları

Bağlantı şeması

Cd-387

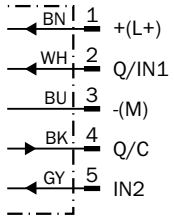

Kullanım konsepti

KTS/KTX Prime - Anahtarlama eşikini ayarlama (2 noktalı öğretme)

Suitable for manual positioning of the object to be detected, e.g. marks and background.

1. Position mark

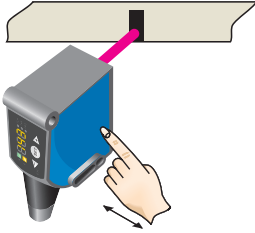

When setting the contrasts to be detected, "1st" flashes. Press set button.

2. Position background

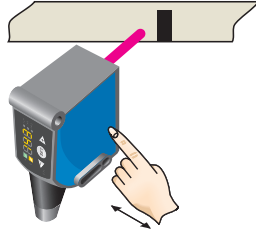

When setting the contrasts to be detected, "2nd" flashes. Press set button. The Quality of Teach is displayed.

KTS/KTX Prime - Anahtarlama eşik ayarı (dinamik öğretme)

Suitable for teaching in moving objects.

1. Position background

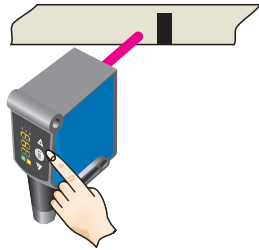

Press the Set pushbutton to start the teach-in process.

2. Move at least the mark and background using the light spot

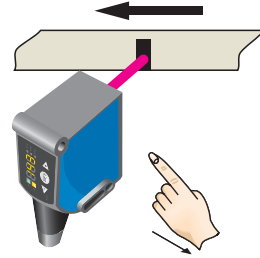

The display lights up during repeat length detection (- - -).

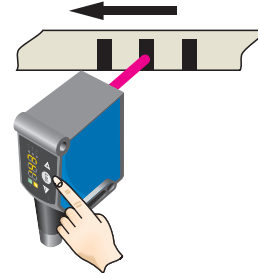

Press the Set pushbutton to end the teach-in process. The Quality of Teach is displayed.

Example

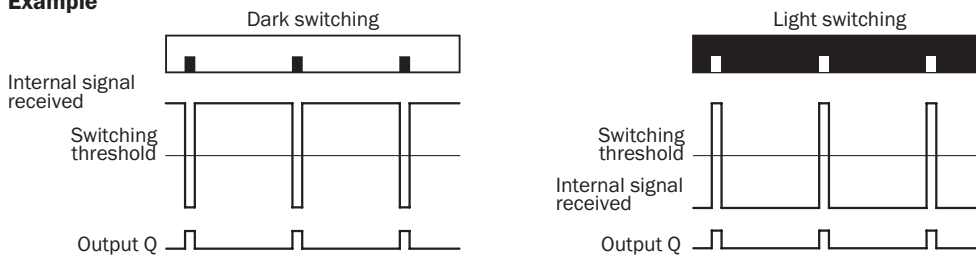

Switching characteristics

The optimum emitted light is selected automatically (at RGB variants).

Static teach-in: light/dark setting is defined using teach-in sequence.

Dynamic teach-in: switching output active on mark, if background is longer in the field of view during the teach-in.

The switching threshold is set in the center between the background and the mark.

Keylock (activation and deactivation): Press and hold the “+” pushbutton > 10 s.

The Q-LED (yellow) flashes and the “Err” error message appears on the display.

Algılama mesafesi

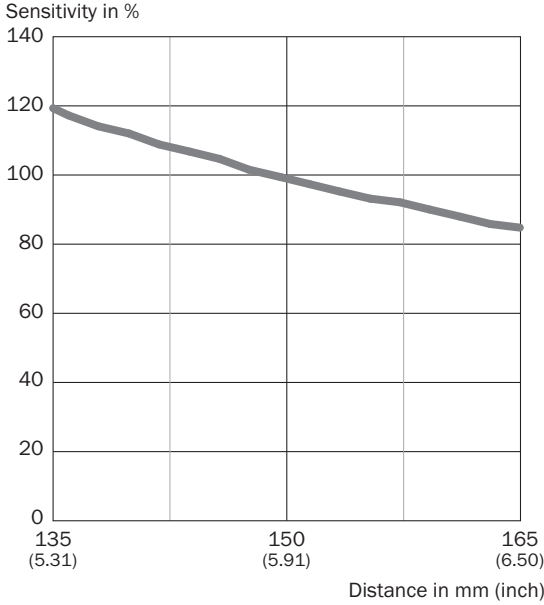

Algılama genişliği 150 mm



Önerilen aksesuar

Diğer cihaz modelleri ve aksesuar → www.sick.com/KTX

	Kısa açıklama	Tip	Stok no.
Evrensel sıkma sistemleri			
	Çok amaçlı bağlantı kelepçesi için G plakası, Çinko kaplamalı çelik, Çok amaçlı bağlantı kelepçesi (2022726), montaj malzemeleri	BEF-KHS-G01	2022464
	Düz, 200 mm, çelik montaj çubuğu, Çinko kaplamalı çelik, montaj malzemeleri bulunmaz	BEF-MS12G-A	4056054
	L biçimli, 150 mm x 150 mm, çelik montaj çubuğu, Çinko kaplamalı çelik, montaj malzemeleri bulunmaz	BEF-MS12L-A	4056052
Diğer			
	<ul style="list-style-type: none">Bağlantı türü A kafa: Dişi konnektör, M12, 5 pin, düz, A kodlamalıBağlantı türü B kafa: Açık kablo ucuSinyal türü: Sensör/hareket elemanı bağlantısıKablo: 5 m, 5 telli, PVCAçıklama: Sensör/hareket elemanı bağlantısı, BlendajsızUygulama alanı: Kimyasal aralık	YF2A15-050VB5XLEAX	2096240
	<ul style="list-style-type: none">Bağlantı türü A kafa: Erkek konnektör, M12, 5 pin, düz, A kodlamalıAçıklama: Blendajsız, Kafa A: Erkek konnektör, M12, 5 pin, düz, ekransız, 4 mm ... 6 mm kablo çapı için Kafa B: -Bağlantı tekniği: Vidalı bağlantılarOnaylı iletken enine kesiti: ≤ 0,75 mm²Bilgi: Feldbus tekniği için	STE-1205-G	6022083

	Kısa açıklama	Tip	Stok no.
Sensor Integration Gateway			
	<ul style="list-style-type: none">• Diğer fonksiyonlar: Entegre Web sunucu, SIG200 Sensor Integration Gateway'in SIC-K'in mühendislik aracı olan SOPAS ET ile kolayca yapılandırılması için USB bağlantısı, mantıksal fonksiyonların kolayca yapılandırılması için lojik editörü• CONFIG bağlantısı: 1 x M8, 4 pin dişi konnektör, USB 2.0 (USB-A)• Lojik editörü: Evet• İletişim arayüzü: IO-Link, USB, Ethernet, PROFINET, REST API• Ürün kategorisi: IO-Link Master	SIG200-0A0412200	1089794
	<ul style="list-style-type: none">• Diğer fonksiyonlar: Entegre Web sunucu, SIG200 Sensor Integration Gateway'in SIC-K'in mühendislik aracı olan SOPAS ET ile kolayca yapılandırılması için USB bağlantısı, mantıksal fonksiyonların kolayca yapılandırılması için lojik editörü• CONFIG bağlantısı: 1 x M8, 4 pin dişi konnektör, USB 2.0 (USB-A)• Lojik editörü: Evet• İletişim arayüzü: IO-Link, USB, Ethernet, REST API• Ürün kategorisi: IO-Link Master	SIG200-0A0G12200	1102605

BİR BAKIŞTA SICK

SICK, endüstriyel uygulamalarda akıllı sensör ve sensör çözümleri konusunda lider üreticilerdendir. Eşsiz bir ürün ve hizmet yelpazesi; süreçlerin güvenli ve etkili şekilde kontrolünü, kişilerin kazalardan korunmasını ve çevreye verilen zararların önlenmesini sağlayan mükemmel temeli oluşturur.

Çok çeşitli branşlarda kapsamlı bilgi birikimine sahibiz ve süreçleriniz ile gerekliliklerinizi iyi biliyoruz. İşte bu sayede akıllı sensörlerle tam da müşterilerimizin ihtiyacı olanı teslim edebiliyoruz. Sistem çözümleri Avrupa, Asya ve Kuzey Amerika'da bulunan uygulama merkezlerinde müşteriye özel olarak test ve optimize edilir. Bütün bunlar bizi güvenilir bir tedarikçi ve ARGE ortağı haline getiriyor.

Kapsamlı hizmetlerimiz teklifimizi tamamlar: SICK Ömür Boyu servis hizmeti makinenin kullanım ömrü boyunca güvenlik ve verimlilik ile ilgili destek sağlar.

Bu bizim için "Sensör Zekası"dır.

DÜNYA GENELİNDE HEMEN YAKININIZDA:

Bilgi almak ve diğer merkezler için → www.sick.com