



PLG3-270F431

PLG

ANAHTARLAMA IŞIK PERDESİ (SAYISAL ÇIKIŞ)

SICK
Sensor Intelligence.



Resimler farklı olabilir



Sipariş bilgileri

Tip	Stok no.
PLG3-270F431	1029130

Diğer cihaz modelleri ve aksesuar → www.sick.com/PLG

Ayrıntılı teknik bilgiler

Özellikler

Sensör prensibi	Reflektörlü sensör
Algılanabilir en küçük nesne (MDO)	35 mm ¹⁾
İki ışın arasındaki mesafe	30 mm
Işın demeti sayısı	10
Denetleme yüksekliği	270 mm

¹⁾ See characteristic curve.

Mekanik/Elektrik

Dalga uzunluğu	650 nm
Gerilim kaynağı U_v	DC 15 V ... 30 V ¹⁾
Verici akım tüketimi	< 45 mA
Sinyal taşıma	< 5 V _{SS}
Çıkış akımı I_{max}	≤ 100 mA
Çıkış yükü, kapasitif	100 nF
Çıkış yükü, endüktif	1 H
Başlatma süresi	0,6 s
Anahtarlama çıkışı	PNP ²⁾
Çıkış modu	Q karanlık ile anahtarlama ³⁾
Akım tüketimi Job-LED	10 mA ¹⁾
Boyutlar (G x Y x D)	19,2 mm x 349,8 mm x 36,6 mm
Bağlantı tipi	Erkek konnektörle birlikte kablo M12, 4 pinli, 280 mm
Gövde malzemesi	Alüminyum
Gösterge	LED

¹⁾ Tipik değerler.

²⁾ Q.

³⁾ Q = aktif, min. bir ışın kesildiyse, /Q = aktif, tüm ışınlar serbestse.

Koruma sınıfı	IP54
Koruma devreleri	U _v kutup değiştirme korumalı bağlantılar Çıkış Q kısa devre korumalı Parazitlenme palsini engelleme
Koruma sınıfı	III
Ağırlık	350 g
Ön cam	PMMA

1) Tipik değerler.

2) Q.

3) Q = aktif, min. bir ışın kesildiyse, /Q = aktif, tüm ışınlar serbestse.

Performans

Maksimum algılama mesafesi	2 m
Minimum algılama mesafesi	≥ 110 mm
Algılama mesafesi	1,3 m
Tepki süresi	< 80 ms ¹⁾

1) Ohm yüklü.

Ortam verileri

Darbe dayanımı	10 g / DIN EN 60068-2-29 / 16 ms
Titreşime karşı dayanıklılık	5 g, 10 Hz ... 55 Hz (IEC 68-2-6)
EMVC	EN 60947-5-2
Çalışma ortamı sıcaklığı	-10 °C ... +55 °C
Depo ortam sıcaklığı	-40 °C ... +70 °C

Sınıflandırmalar

ECLASS 5.0	27270910
ECLASS 5.1.4	27270910
ECLASS 6.0	27270910
ECLASS 6.2	27270910
ECLASS 7.0	27270910
ECLASS 8.0	27270910
ECLASS 8.1	27270910
ECLASS 9.0	27270910
ECLASS 10.0	27270910
ECLASS 11.0	27270910
ECLASS 12.0	27270910
ETIM 5.0	EC002549
ETIM 6.0	EC002549
ETIM 7.0	EC002549
ETIM 8.0	EC002549
UNSPSC 16.0901	39121528

Teknik çizim (Ölçüler mm cinsindedir)

PLG3

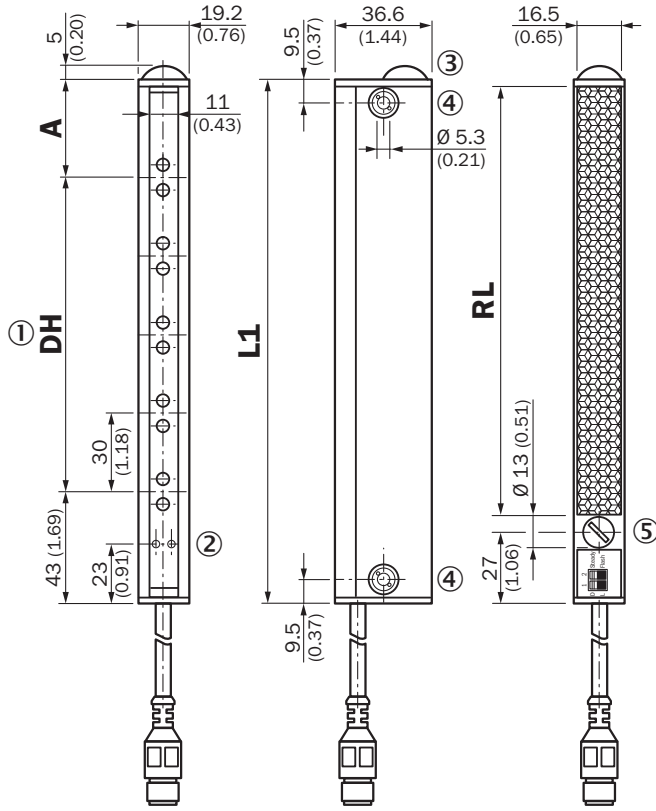

DH	A	L1	RL
120 (4.72)	36 (1.42)	199.8 (7.87)	162 (6.38)
210 (8.27)	26 (1.02)	279.8 (11.02)	242 (9.53)
270 (10.63)	36 (1.42)	349.8 (13.77)	312 (12.28)
360 (14.17)	26 (1.02)	429.8 (16.92)	392 (15.43)
420 (16.54)	36 (1.42)	499.8 (19.68)	462 (18.19)

- ① İzleme yüksekliği (DH)
- ② Gösterge Power-on: yeşil; ışın durumu: sarı
- ③ Çalışma LED'i, yeşil
- ④ Sabitleme deliği, Ø 5,3 mm
- ⑤ Konfigürasyon şalteri

Bağlantı tipi ve şeması

Bağlantı tipi ve şeması

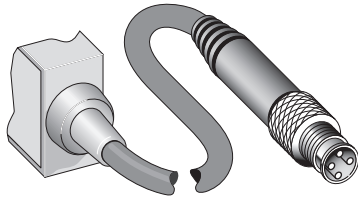

brn	1	L+
blk	4	Q
wht	2	Job-LED
blu	3	M

Ayar olanakları

PLG3

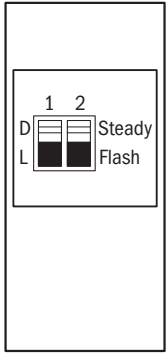

Configuration over switches

Switch 1	D	Output active, in case of blocked beams
	L	Output inactive, in case of blocked beams
Switch 2	Steady	Job-LED steady
	Flash	Job-LED flashes, 3 Hz

Kullanım konsepti

Özel fonksiyonlar

Easy installation

1. Easy mounting on to different profiles

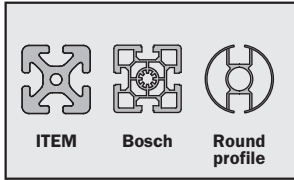

The light grid can be mounted on different profiles, e.g. ITEM, Bosch, round profile.

2. Easy installation with slot nuts



The PLG can easily be mounted on the profile with slot nuts.

Plug & play

1. Plug in and tighten the ring of the connector

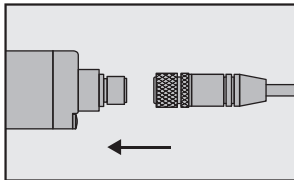

2. Device is ready for use

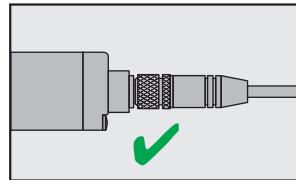

Algılama mesafesi

Karakteristik eğri: algılama mesafesi

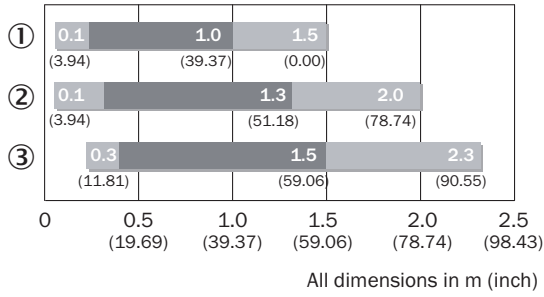

■ Working range ■ Min./max. range

- ① REF-PLG
- ② PL150 reflektör
- ③ PL180 reflektör

Algılama kapasitesi

PLG3

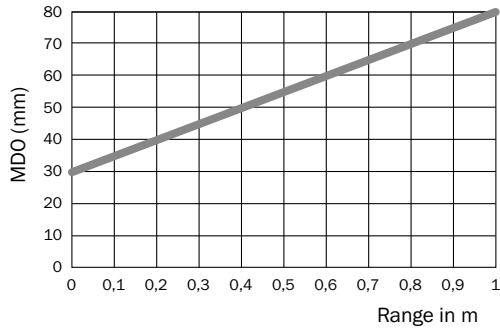



Önerilen aksesuar

Diğer cihaz modelleri ve aksesuar → www.sick.com/PLG

	Kısa açıklama	Tip	Stok no.
Diğer montaj aksesuarları			
	ITEM profili için bilyalı yayı, 2'şer 6'lık somun ve 8'lik somun ve montaj malzemesi dahil slot somunları, Montaj malzemesi dahil 2'şer tane 6'lık somun ve 8'lik somun	BEF-NSIT-PLG	2041045

1) Rulodan hazır üretime uygun uzunlukta. Genişlik maks. 2,5 cm, uzunluk maks. 22,8 m.

	Kısa açıklama	Tip	Stok no.
Reflektörler			
	Alüminyum profil üzerinde reflektör bandı, 16,5 mm x 344,3 mm, 2 delikli montaj, vidalanır, 2 delikli montaj	REF-PLG270	1029198
	Kendinden yapışkanlı, rulodan hazır üretime uygun uzunlukta, 2,5 cm x 22,8 m ¹⁾ , kendinden yapışkanlı	REF-PLUS-R25-K	4051184
Diğer			
	<ul style="list-style-type: none">Bağlantı türü A kafa: Dişi konnektör, M12, 4 pin, düz, A kodlamalıBağlantı türü B kafa: Açık kablo ucuSinyal türü: Sensör/hareket elemanı bağlantısıKablo: 5 m, 4 telli, PVCAçıklama: Sensör/hareket elemanı bağlantısı, BlendajsızUygulama alanı: Kimyasal aralık	YF2A14-050VB3XLEAX	2096235

¹⁾ Rulodan hazır üretime uygun uzunlukta. Genişlik maks. 2,5 cm, uzunluk maks. 22,8 m.

BİR BAKIŞTA SICK

SICK, endüstriyel uygulamalarda akıllı sensör ve sensör çözümleri konusunda lider üreticilerdendir. Eşsiz bir ürün ve hizmet yelpazesi; süreçlerin güvenli ve etkili şekilde kontrolünü, kişilerin kazalardan korunmasını ve çevreye verilen zararların önlenmesini sağlayan mükemmel temeli oluşturur.

Çok çeşitli branşlarda kapsamlı bilgi birikimine sahibiz ve süreçleriniz ile gerekliliklerinizi iyi biliyoruz. İşte bu sayede akıllı sensörlerle tam da müşterilerimizin ihtiyacı olanı teslim edebiliyoruz. Sistem çözümleri Avrupa, Asya ve Kuzey Amerika'da bulunan uygulama merkezlerinde müşteriye özel olarak test ve optimize edilir. Bütün bunlar bizi güvenilir bir tedarikçi ve ARGE ortağı haline getiriyor.

Kapsamlı hizmetlerimiz teklifimizi tamamlar: SICK Ömür Boyu servis hizmeti makinenin kullanım ömrü boyunca güvenlik ve verimlilik ile ilgili destek sağlar.

Bu bizim için "Sensör Zekası"dır.

DÜNYA GENELİNDE HEMEN YAKININIZDA:

Bilgi almak ve diğer merkezler için → www.sick.com