



RSB1-0386C105088KK3FZZZZZZ

Roller Sensor Bar

MULTITASK FOTOSELLER

SICK
Sensor Intelligence.



Resimler farklı olabilir



Sipariş bilgileri

Tip	Stok no.
RSB1-0386C105088KK3FZZZZZ	1126332

Diğer cihaz modelleri ve aksesuar → www.sick.com/Roller_Sensor_Bar

Ayrıntılı teknik bilgiler

Özellikler

Fonksiyon prensibi	Cisimden yansımali sensör
Çalışma prensibi ayrıntısı	Enerjetik
Algılama mesafesi	
Min. algılama mesafesi	2 mm
Maksimum algılama mesafesi	300 mm
Referans nesne	%90 remisyon derecesine sahip nesne (DIN 5033 uyarınca standart beyaza karşılık gelir)
En iyi performans için önerilen algılama mesafesi aralığı	2 mm ... 45 mm
Verici ışını	
Işık kaynağı	LED
Işık türü	Kızılötesi ışık
Işık noktası biçimi	Nokta şeklinde
Işık demeti çapı (mesafe)	27 mm x 29 mm (45 mm)
Gönderme ışık huzmesinin maksimum yayılması ve norm gönderme eksenine (meyilli açı)	< +/- 4° (T _U = +23 °C'de)
LED karakteristik verileri	
LED risk grubu işareti	Serbest grup
Dalga uzunluğu	850 nm
Ortalama kullanım süresi	T _U = +25 °C'de 100.000 saat
Işın demeti sayısı	3
İki ışın arasındaki mesafe	105 mm
1. ışık huzmesi ile gövdenin ön kenarı arasındaki mesafe (uç başlığı dahil)	88 mm
Algılanabilir en küçük nesne (MDO), tipik.	105 mm (ışınların mesafesine bağlıdır)
Ayarlama	
Yok	-
Gösterge	
Yeşil LED	Durum göstergesi Kalıcı açık: Power on
Sarı LED	Işık alımı durumu Kalıcı açık: Nesne mevcut

Özel uygulamalar	Kalıcı kapalı: Nesne mevcut değil Düz nesnelere algılanması, Delikli nesnelere algılanması, Konum toleranslı nesnelere algılanması, Pürüzlü, parlak nesnelere algılanması
-------------------------	------------------------------------------------------------------------------------------------------------------------------------------------------------------------------

Elektrik

Gerilim kaynağı U_B	10 V DC ... 30 V DC
Sinyal taşıma	$\leq 5 V_{SS}$
Kullanım kategorisi	DC-12 (EN 60947-5-2 uyarınca) DC-13 (EN 60947-5-2 uyarınca)
Akım tüketimi	15 mA, yüksüz. $U_B = 24 V$ 'ta
Koruma sınıfı	III
Dijital çıkış	
Adet	1
Tür	PNP: open collector
Anahtarlama tipi	Karanlık ile anahtarlama
Sinyal gerilimi PNP HIGH/LOW	Yaklaşık $U_B - 2,5 V / 0 V$
Çıkış akımı I_{max}	$\leq 100 mA$
Koruma devreleri Çıkışlar	Ters kutup korumalı Aşırı akıma dayanıklı Kısa devre korumalı
Tepki süresi	$\leq 1 ms$ ¹⁾
Tekrarlama hassasiyeti (tepki süresi)	1 ms
Anahtarlama frekansı	500 Hz ²⁾
Pin/damar düzeni	
BN 1	+ (L+)
WH 2	Q_2
BU 3	- (M)
BK 4	Q_1
Fonksiyon Pin 4 / siyah (BK)	Dijital çıkış, karanlık ile anahtarlama, nesne mevcut → DÜŞÜK çıkışı
Fonksiyon Pin 2 / beyaz (WH)	Dijital çıkış, karanlık ile anahtarlama, nesne mevcut → DÜŞÜK çıkışı

¹⁾ Ohm yükü altında sinyal süresi.

²⁾ Normalde açık/normalde kapalı oranında 1:1.

Mekanik

Boyutlar (G x Y x D)	386 mm x 20,3 mm x 17 mm ¹⁾
Bağlantı	4 pinli M8 erkek konnektöre ve tırtıllı civatalara sahip kablo ²⁾
Bağlantı ayrıntısı	
Derin dondurma özelliği	0 °C altında kablo deforme edilmemelidir
Kablo çapı	0,13 mm ²
Kablo çapı	Ø 3,6 mm
Kablo uzunluğu (L)	1.500 mm ²⁾
Malzeme	
Gövde	Metal, Alüminyum (eloksallı)

¹⁾ B = Roller Sensor Bar'ın uzunluğu (takılmış durumdaki).

²⁾ Üretime bağlı olarak kablo biraz daha uzun olabilir.

Ön cam	Plastik, PMMA
Kablo	Plastik, PVC
Erkek konektör	Plastik, PVC
Ağırlık	Yakl. 140,3 g
Montaj şekli	Yok

¹⁾ B = Roller Sensor Bar'ın uzunluğu (takılmış durumdaki).

²⁾ Üretime bağlı olarak kablo biraz daha uzun olabilir.

Ortam verileri

Koruma sınıfı	IP67 (EN 60529)
Çalışma ortamı sıcaklığı	-40 °C ... +60 °C
Depo ortam sıcaklığı	-40 °C ... +75 °C
Darbe dayanımı	30 g, 11 ms (X, Y, Z eksenli boyunca 3 pozitif ve 3 negatif darbe, toplam 18 darbe (EN60068-2-27))
Titreşime karşı dayanıklılık	10 Hz ... 55 Hz (Amplitude 1 mm, 3 x 30 min (EN60068-2-6))
Nem	15 % ... 95 %, bağıl nem (yoğuşma oluşmaz), IEC 60947-5-2 uyarınca
Elektromanyetik uyumluluk (EMV)	EN 60947-5-2
UL-dosya no.	NRKH.E189383 & NRKH7.E189383

Sınıflandırmalar

ECLASS 5.0	27270904
ECLASS 5.1.4	27270904
ECLASS 6.0	27270904
ECLASS 6.2	27270904
ECLASS 7.0	27270904
ECLASS 8.0	27270904
ECLASS 8.1	27270904
ECLASS 9.0	27270904
ECLASS 10.0	27270904
ECLASS 11.0	27270904
ECLASS 12.0	27270903
ETIM 5.0	EC002719
ETIM 6.0	EC002719
ETIM 7.0	EC002719
ETIM 8.0	EC002719
UNSPSC 16.0901	39121528

Teknik çizim (Ölçüler mm cinsindedir)

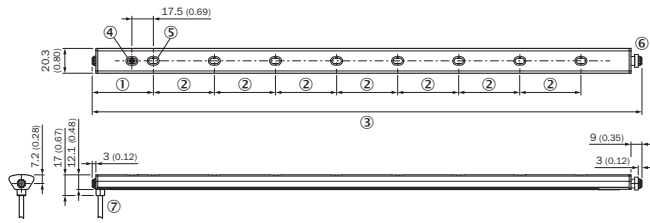

- ① 1. ışık huzmesi ile gövdenin ön kenarı arasındaki mesafe (uç başlığı dahil)
- ② İki ışın arasındaki mesafe
- ③ Roller Sensor Bar'ın uzunluğu (takılmış durumdaki)
- ④ Gösterge ve ayarlama elemanları
- ⑤ İlk ışık huzmesi (ışık huzmesi sayısı çeşide göre değişir)
- ⑥ Yaylı uç başlığı (diğer bilgiler için montaj notuna bakın)
- ⑦ Bağlantı

Ayar olanakları

Gösterge ve ayarlama elemanları

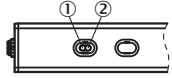

- ① Yeşil LED
- ② Sarı LED

Montaj uyarısı

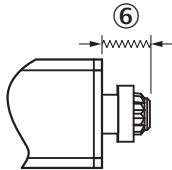

- ⑥ Yaylı uç başlığının hareket aralığı (takılmamış durumda 5 mm'ye kadar sıkıştırma)

Bağlantı tipi

4 pinli M8 erkek konnektör

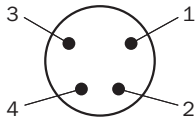

Karakteristik eğri

Operating reserve

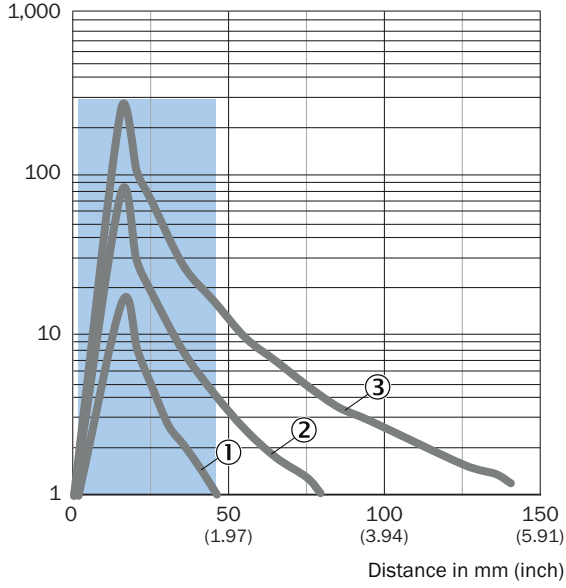

Recommended sensing range for the best performance

- ① Siyah nesne, %6 remisyon derecesi
- ② Gri nesne, %18 remisyon derecesi
- ③ Beyaz nesne, %90 remisyon derecesi

Işık demeti çapı

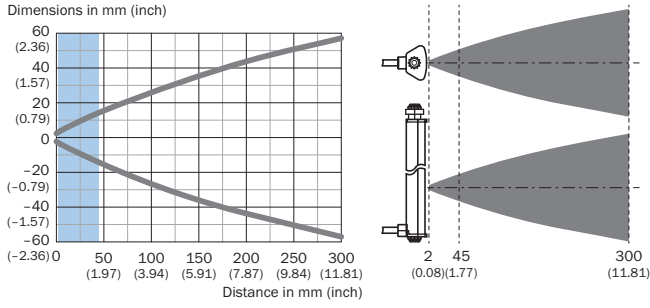

Recommended sensing range for the best performance

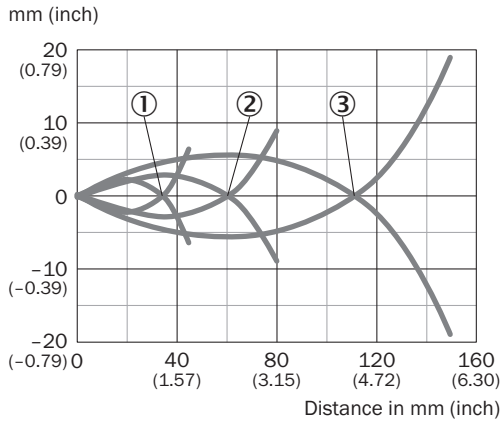

- ① Siyah nesne, %6 remisyon derecesi
 ② Gri nesne, %18 remisyon derecesi
 ③ Beyaz nesne, %90 remisyon derecesi

Önerilen aksesuar

Diğer cihaz modelleri ve aksesuar → www.sick.com/Roller_Sensor_Bar

	Kısa açıklama	Tip	Stok no.
Montaj braketi ve plakaları			
	• Açıklama: Arka tarafı kendinden yapışkanlı 8 mm yuvarlak adaptör tutucusu	BEF-AP-RSBADHA	2127765
	• Açıklama: Arka tarafı kendinden yapışkanlı adaptör tutucusu	BEF-AP-RSBADHB	2127766
	• Açıklama: Altı köşeli bölümler arasına oturtmak için adaptör tutucusu	BEF-AP-RSBCON	2127768
	• Açıklama: Altı köşeli adaptör tutucusu	BEF-AP-RSBHEX	2127767
	• Teslimat Kapsamı: BEF-AP-RSBADHA, BEF-AP-RSBADHB, BEF-AP-RSBCON, BEF-AP-RSBHEX	BEF-AP-RSBKIT	2127759
Diğer			
	• Bağlantı türü A kafa: Erkek konnektör, M8, 4 pin, düz, A kodlamalı • Açıklama: Blendajsız • Bağlantı tekniği: Vidalı bağlantılar • Onaylı iletken enine kesiti: 0,14 mm ² ... 0,5 mm ²	STE-0804-G	6037323
	• Bağlantı türü A kafa: Dişi konnektör, M8, 4 pin, düz, A kodlamalı • Bağlantı türü B kafa: Açık kablo ucu • Sinyal türü: Sensör/hareket elemanı bağlantısı • Kablo: 5 m, 4 telli, PVC • Açıklama: Sensör/hareket elemanı bağlantısı, Blendajsız • Uygulama alanı: Kimyasal aralık	YF8U14-050VA3XLEAX	2095889

BİR BAKIŞTA SICK

SICK, endüstriyel uygulamalarda akıllı sensör ve sensör çözümleri konusunda lider üreticilerdendir. Eşsiz bir ürün ve hizmet yelpazesi; süreçlerin güvenli ve etkili şekilde kontrolünü, kişilerin kazalardan korunmasını ve çevreye verilen zararların önlenmesini sağlayan mükemmel temeli oluşturur.

Çok çeşitli branşlarda kapsamlı bilgi birikimine sahibiz ve süreçleriniz ile gerekliliklerinizi iyi biliyoruz. İşte bu sayede akıllı sensörlerle tam da müşterilerimizin ihtiyacı olanı teslim edebiliyoruz. Sistem çözümleri Avrupa, Asya ve Kuzey Amerika'da bulunan uygulama merkezlerinde müşteriye özel olarak test ve optimize edilir. Bütün bunlar bizi güvenilir bir tedarikçi ve ARGE ortağı haline getiriyor.

Kapsamlı hizmetlerimiz teklifimizi tamamlar: SICK Ömür Boyu servis hizmeti makinenin kullanım ömrü boyunca güvenlik ve verimlilik ile ilgili destek sağlar.

Bu bizim için "Sensör Zekası"dır.

DÜNYA GENELİNDE HEMEN YAKININIZDA:

Bilgi almak ve diğer merkezler için → www.sick.com