



WTB4-3P3461

W4

MINIATYRFOTOCELLER

**SICK**  
Sensor Intelligence.



## Beställningsinformation

Typ	Artikel nr
WTB4-3P3461	1029949

Ytterligare enhetsutföranden och tillbehör → [www.sick.com/W4](http://www.sick.com/W4)

Bilden kan avvika från texten



## Tekniska data i detalj

## Kännetecken

<b>Funktionsprincip</b>	Direktavkännande fotocell
<b>Funktionsprincip detalj</b>	Bakgrundsavbländning
<b>Kopplingsavstånd max.</b>	4 mm ... 150 mm <sup>1)</sup>
<b>Räckvidd</b>	15 mm ... 150 mm <sup>1)</sup>
<b>Sändarljusstråle</b>	
Ljussändare	PinPoint-LED <sup>2)</sup>
Ljustyp	Synligt rött ljus
Ljuspunktsstorlek (avstånd)	Ø 7 mm (50 mm)
<b>Lysdiod-egenskaper</b>	
Våglängd	650 nm
<b>Inställning</b>	Potentiometer, 5-varv
<b>Speciella användningsområden</b>	Detektering av små objekt

<sup>1)</sup> Avscanningsmaterial med 90 % diffus reflektion (baserat på standardvitt, DIN 5033).

<sup>2)</sup> Livslängd: 100 000 h vid T<sub>U</sub> = +25 °C.

## Eldata

<b>Matningsspänning <math>U_B</math></b>	10 V DC ... 30 V DC <sup>1)</sup>
<b>Restväg</b>	< 5 V <sub>SS</sub> <sup>2)</sup>
<b>Strömförbrukning</b>	20 mA <sup>3)</sup>
<b>Skyddsklass</b>	III
<b>Digital utgång</b>	
Typ	PNP
Kopplingstyp	Ljus-/mörker-omkoppling
Utgångsström I <sub>max.</sub>	≤ 100 mA
Responstid	< 0,5 ms <sup>4)</sup>
Kopplingsfrekvens	1.000 Hz <sup>5)</sup>
<b>Kopplingsfunktion</b>	Antivalent
<b>Skyddskopplingar</b>	A <sup>6)</sup> C <sup>7)</sup> D <sup>8)</sup>

<sup>1)</sup> Gränsvärden.

<sup>2)</sup> Får inte över- eller underskrida  $U_V$ -toleranser.

<sup>3)</sup> Utan last.

<sup>4)</sup> Signalgångtid vid ohmsk last.

<sup>5)</sup> Vid ljus-mörk-förhållandet 1:1.

<sup>6)</sup> A =  $U_V$ -anslutningar pölsäkringskyddade.

<sup>7)</sup> C = Avstörning.

<sup>8)</sup> D = överströms- och kortslutningskyddade utgångar.

## Mekaniska data

<b>Konstruktion</b>	Fyrkantig
<b>Design detalj</b>	Flat
<b>Dimensioner (B x H x D)</b>	16 mm x 39,5 mm x 12 mm
<b>Anslutning</b>	Kabel med stickkontakt M12, 4-polig <sup>1)</sup>
<b>Anslutning detalj</b>	
Ledararea	0,14 mm <sup>2</sup>
Kabeldiameter	Ø 3,4 mm
Kabellängd (L)	150 mm <sup>1)</sup>
<b>Material</b>	
Hölje	Plast, ABS
Frontglas	Plast, PMMA
Kabel	PVC
<b>Vikt</b>	30 g

<sup>1)</sup> Försök inte forma kabeln vid temperaturer under 0 °C.

## Omgivningsdata

<b>IP-klassning</b>	IP67 IP66
<b>Omgivningstemperatur, drift</b>	-40 °C ... +60 °C
<b>Omgivningstemperatur, lager</b>	-40 °C ... +75 °C

<b>UL-File-Nr.</b>	NRKH.E181493 & NRKH7.E181493
--------------------	------------------------------

### Klassificeringar

<b>ECLASS 5.0</b>	27270904
<b>ECLASS 5.1.4</b>	27270904
<b>ECLASS 6.0</b>	27270904
<b>ECLASS 6.2</b>	27270904
<b>ECLASS 7.0</b>	27270904
<b>ECLASS 8.0</b>	27270904
<b>ECLASS 8.1</b>	27270904
<b>ECLASS 9.0</b>	27270904
<b>ECLASS 10.0</b>	27270904
<b>ECLASS 11.0</b>	27270904
<b>ECLASS 12.0</b>	27270903
<b>ETIM 5.0</b>	EC002719
<b>ETIM 6.0</b>	EC002719
<b>ETIM 7.0</b>	EC002719
<b>ETIM 8.0</b>	EC002719
<b>UNSPSC 16.0901</b>	39121528

### Anslutningstyp

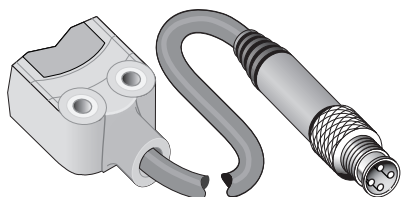

### Anslutningsschema

Cd-083

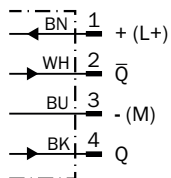

## Karakteristik

WTB4-3

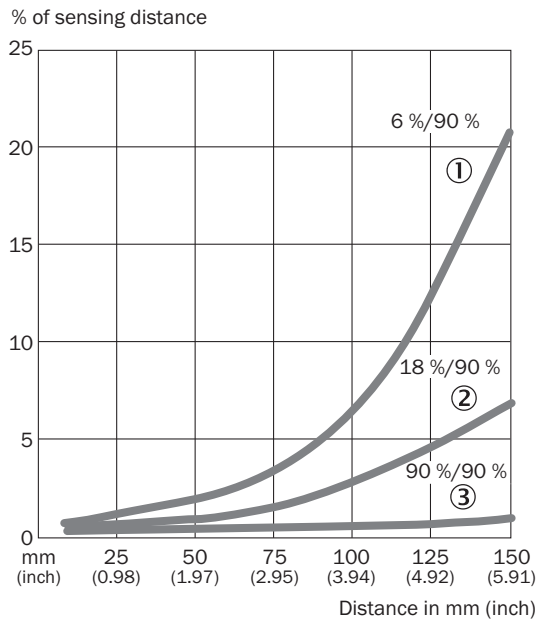

- ① Räckvidd på svart, 6 % radiansfaktor
- ② Räckvidd på grått, 18 % radiansfaktor
- ③ Räckvidd på vitt, 90 % radiansfaktor

## Kopplingsavståndsdigram

WTB4-3

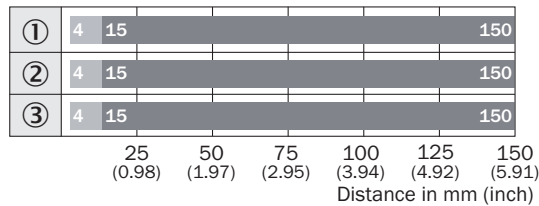

■ Sensing range max.    ■ Sensing range

- ① Räckvidd på svart, 6 % radiansfaktor
- ② Räckvidd på grått, 18 % radiansfaktor
- ③ Räckvidd på vitt, 90 % radiansfaktor

### Måttritning (Mått i mm)

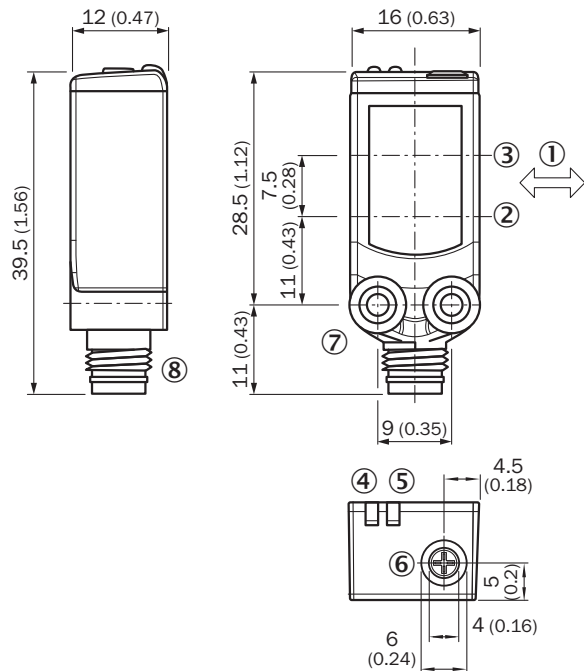

WTx4-3, potentiometer



- ① Avkänningsgodsets framdragningsriktning
- ② Optikaxel, sändare
- ③ Optikaxel, mottagare
- ④ Gul LED: status mottaget ljus
- ⑤ Grön LED: matningsspänning aktiv
- ⑥ Potentiometer
- ⑦ Monteringsgånga M3
- ⑧ Anslutning

### Rekommenderat tillbehör

Ytterligare enhetsutföranden och tillbehör → [www.sick.com/W4](http://www.sick.com/W4)

	Kortfattad beskrivning	Typ	Artikel nr
Kontaktanslutningar och kablar			
	<ul style="list-style-type: none"> <li><b>Anslutningstyp A:</b> Kontakt, M12, 4-polig, rak</li> <li><b>Beskrivning:</b> Oskärmad</li> <li><b>Anslutningsteknik:</b> Skruvklämma</li> <li><b>Tillåten ledararea:</b> ≤ 0,75 mm<sup>2</sup></li> </ul>	STE-1204-G	6009932
	<ul style="list-style-type: none"> <li><b>Anslutningstyp A:</b> Honkontakt, M12, 4-polig, rak, A-kodad</li> <li><b>Anslutningstyp B:</b> Öppen ledningsände</li> <li><b>Signaltyp:</b> Sensor-/ställjonskabel</li> <li><b>Kabel:</b> 5 m, 4 ledare, PVC</li> <li><b>Beskrivning:</b> Sensor-/ställjonskabel, oskärmad</li> <li><b>Användningsområde:</b> Kemikalieområde</li> </ul>	YF2A14-050VB3XLEAX	2096235

## SICK I ÖVERSIKT

SICK är en av de ledande tillverkarna av intelligenta sensorer och sensorlösningar för industriella användningar. Ett unikt program med produkter och tjänster skapar den perfekta basen för säker och effektiv styrning av processer, till skydd för människor mot olyckor och för att undvika att skada miljön.

Vi har omfattande erfarenhet inom många branscher och känner till dina processer och krav. Därmed kan vi leverera intelligenta sensorer, perfekt anpassade till kundens behov. Kundenpassade systemlösningar testas och optimeras vid applikationscentren i Europa, Asien och Nordamerika. Detta gör oss till en pålitlig leverantör och utvecklingspartner.

Omfattande tjänster avrundar vår program: SICK LifeTime Services stöder dig under maskinens kompletta livstid och ger både säkerhet och produktivitet.

**Det betyder "Sensor Intelligence."**

## GLOBALT NÄRA DIG:

Kontaktpersoner och flera orter → [www.sick.com](http://www.sick.com)