



# V3T11P-MR12A7

TriSpectorP1000

3B GÖRÜNTÜ İŞLEME

**SICK**  
Sensor Intelligence.



### Sipariş bilgileri

Tip	Stok no.
V3T11P-MR12A7	1091322

Diğer cihaz modelleri ve aksesuar → [www.sick.com/TriSpectorP1000](http://www.sick.com/TriSpectorP1000)



### Ayrıntılı teknik bilgiler

#### Özellikler

<b>Teknoloji</b>	3D üçgenleme
<b>Ön kalibrasyonlu</b>	✓
<b>Ürün kategorisi</b>	Programlanabilir
<b>Alet takımı</b>	SICK API algoritması HALCON
<b>Çalışma mesafesi</b>	56 mm ... 116 mm
<b>Örnek görüş alanı</b>	65 mm x 15 mm
<b>Aydınlatma</b>	Entegre edilmiş
<b>Aydınlatma rengi</b>	Kırmızı, Lazer, görülmür, 660 nm, ± 7 nm
<b>Lazer sınıfı</b>	2 (EN 60825-1:2014+A11:2021; IEC 60825-1:2014, 8 Mayıs 2019 tarihli Lazer Notu No. 56'da açıklandığı gibi, IEC 60825-1 Ed.3'e uygunluk hariç lazer ürünleri için FDA güç standartlarına uygundur.)
<b>Önceden kalibre edilmiş</b>	✓
<b>Minimum çalışma mesafesindeki genişlik</b>	40 mm
<b>Maksimum çalışma mesafesindeki genişlik</b>	75 mm
<b>Maksimum yükseklik aralığı</b>	60 mm
<b>Resim sensörü açısı</b>	65°
<b>Çevrimdışı destek</b>	Emülatör
<b>Görev</b>	Algılama - Standart nesneler Algılama - Dolum seviyesi Ölçüm - Boyut, kontur ve hacim Ölçüm - Adet Denetleme ve kontrol - Kalite Pozisyon belirleme - 3D pozisyon belirleme

#### Mekanik/Elektrik

<b>Bağlantı tipi</b>	M12, 12 pinli erkek konnektör, A kodlu (gerilim kaynağı, I/O) M12, 8 pin soket, X kodlamalı (Gigabit Ethernet) M12, 8 pinli dişi konnektör, A kodlu (enkoder)
----------------------	---------------------------------------------------------------------------------------------------------------------------------------------------------------------

<b>Malzeme, bağlantılar</b>	Nikel kaplı piring(Sarı)
<b>Besleme Gerilimi</b>	24 V, ± 20 %
<b>Sinyal taşıma</b>	< 5 V <sub>ss</sub>
<b>Güç tüketimi</b>	≤ 11 W
<b>Akım tüketimi</b>	< 400 mA, çıkış yüksüz
<b>Koruma sınıfı</b>	IP67
<b>Koruma sınıfı</b>	III
<b>Gövde malzemesi</b>	Eloksallı alüminyum
<b>Ön cam materyali</b>	Cam
<b>Ağırlık</b>	0,9 kg
<b>Boyutlar (U x G x Y)</b>	136 mm x 62 mm x 84 mm

### Performans

<b>Tarama/görüntü frekansı</b>	5.000 3D profil(ler)i
<b>Maksimum profil sayısı</b>	2.500 resim başın
<b>Veri noktası/profil</b>	1.536
<b>Yükseklik çözünürlüğü</b>	20 µm ... 50 µm
<b>3D profil çözünürlüğü</b>	0,049 mm/px

### Arayüzler

<b>Ethernet</b>	✓, TCP/IP
Fonksiyon	FTP, HTTP
Veri aktarma hızı	≤ 1.000 Mbit/s
<b>Seri</b>	✓, RS-232, RS-422
<b>Operatör arayüzü</b>	Web sunucu
<b>Konfigürasyon yazılımı</b>	SICK AppStudio
<b>Dijital giriş</b>	3 girişler
<b>Ayarlanabilir çıkışlar</b>	4 giriş/çıkış
<b>Enkoder arayüzü</b>	RS-422 / TTL
<b>Maksimum enkoder frekansı</b>	Max. 300 kHz

### Ortam verileri

<b>Elektromanyetik uyumluluk (EMV)</b>	EN 61000-6-2:2005 / EN 61000-6-3:2007
<b>Şok yüklenmesi</b>	15 g / 6 ms (EN 60068-2-27)
<b>Titreşim yükü</b>	5 g, 10 Hz ... 150 Hz (EN 60068-2-6)
<b>Çalışma ortamı sıcaklığı</b>	0 °C ... +45 °C
<b>Depolama sıcaklığı</b>	-20 °C ... +70 °C

### Sınıflandırmalar

<b>ECLASS 5.0</b>	27310205
<b>ECLASS 5.1.4</b>	27310205
<b>ECLASS 6.0</b>	27310205
<b>ECLASS 6.2</b>	27310205
<b>ECLASS 7.0</b>	27310205
<b>ECLASS 8.0</b>	27310205

<b>ECLASS 8.1</b>	27310205
<b>ECLASS 9.0</b>	27310205
<b>ECLASS 10.0</b>	27310205
<b>ECLASS 11.0</b>	27310205
<b>ECLASS 12.0</b>	27310205
<b>ETIM 5.0</b>	EC001820
<b>ETIM 6.0</b>	EC001820
<b>ETIM 7.0</b>	EC001820
<b>ETIM 8.0</b>	EC001820
<b>UNSPSC 16.0901</b>	43211731

### Teknik çizim (Ölçüler mm cinsindedir)

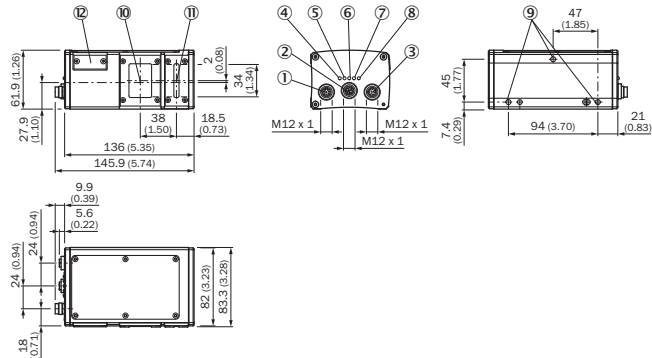

- ① Enkoder bağlantısı (iç vida dişi)
- ② Gigabit-Ethernet bağlantısı (GbE)
- ③ Power-I/O bağlantısı (iç vida dişi)
- ④ LED; açık
- ⑤ LED; durum
- ⑥ LED; bağlantı/veriler
- ⑦ LED; sonuç
- ⑧ LED; lazer
- ⑨ Montaj vida dişi (M5 x 8,5 mm uzunluk)
- ⑩ Optik alıcı (orta)
- ⑪ Optik verici (orta)
- ⑫ MicroSD hafıza kartı

### Görüş alanı

**TriSpectorP1008**  
Typ. field of view in mm (inch)

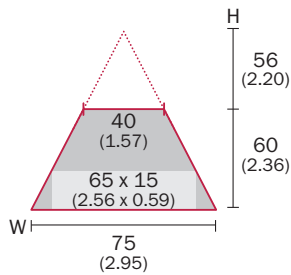

**Typical field of view**

TriSpectorP1000



Y = Max. height range  
X = Width at max.  
working distance

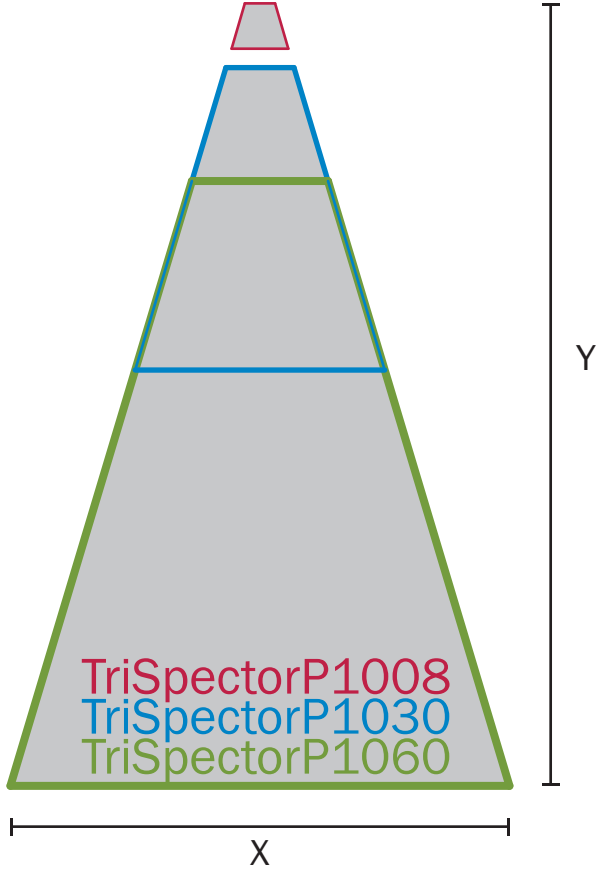



## Genel bakış





SICK AppSpace

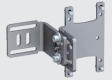

## Önerilen aksesuar

Diğer cihaz modelleri ve aksesuar → [www.sick.com/TriSpectorP1000](http://www.sick.com/TriSpectorP1000)

	Kısa açıklama	Tip	Stok no.
Montaj braketi ve plakaları			
	Eğim açısının ayarlanması için açı göstergesi dahil, montaj braketinden, soğutma plakasından ve vidalardan oluşan montaj braket seti	Mounting bracket	2076735
Diğer			
	<ul style="list-style-type: none"> <li><b>Bağlantı türü A kafa:</b> Dişi konnektör, M12, 8 pin, düz, A kodlamalı</li> <li><b>Bağlantı türü B kafa:</b> Erkek konnektör, M12, 8 pin, düz, A kodlamalı</li> <li><b>Sinyal türü:</b> Sensör/hareket elemanı bağlantısı</li> <li><b>Kablo:</b> 2 m, 8 telli, PUR, halojensiz</li> <li><b>Açıklama:</b> Sensör/hareket elemanı bağlantısı, Blendajlı</li> <li><b>Uygulama alanı:</b> Yağ/yağlama maddesi alanı, Çekme zinciri çalışması</li> </ul>	YF2A28-020UA6M2A28	2096105

	Kısa açıklama	Tip	Stok no.
	<ul style="list-style-type: none"><li><b>Bağlantı türü A kafa:</b> Erkek konnektör, M12, 8 pin, düz, A kodlamalı</li><li><b>Bağlantı türü B kafa:</b> Açık kablo ucu</li><li><b>Sinyal türü:</b> Sensör/hareket elemanı bağlantısı</li><li><b>Kablo:</b> 5 m, 8 telli, PVC</li><li><b>Açıklama:</b> Sensör/hareket elemanı bağlantısı, Blendajlı</li><li><b>Uygulama alanı:</b> Kimyasal aralık</li></ul>	YM2A28-050VA6XLEAX	2096233
	<ul style="list-style-type: none"><li><b>Bağlantı türü A kafa:</b> Erkek konnektör, M12, 8 pin, düz, X kodlamalı</li><li><b>Bağlantı türü B kafa:</b> Erkek konnektör, RJ45, 8 pin, düz</li><li><b>Sinyal türü:</b> Ethernet, Gigabit-Ethernet</li><li><b>Kablo:</b> 2 m, 8 telli, PUR, halojensiz</li><li><b>Açıklama:</b> Ethernet, Gigabit-Ethernet, Blendajlı</li><li><b>Uygulama alanı:</b> Yağ/yağlama maddesi alanı</li></ul>	YM2X18-020EG1MRJA8	2106258
	<ul style="list-style-type: none"><li><b>Bağlantı türü A kafa:</b> Erkek konnektör, M12, 8 pin, düz, X kodlamalı</li><li><b>Bağlantı türü B kafa:</b> Erkek konnektör, RJ45, 8 pin, düz</li><li><b>Sinyal türü:</b> Ethernet, Gigabit-Ethernet</li><li><b>Kablo:</b> 3 m, 8 telli, PUR, halojensiz</li><li><b>Açıklama:</b> Ethernet, Gigabit-Ethernet, Blendajlı</li><li><b>Uygulama alanı:</b> Yağ/yağlama maddesi alanı</li></ul>	YM2X18-030EG1MRJA8	2145693
Artımsal enkoder			
	<ul style="list-style-type: none"><li><b>Mekanik uygulama:</b> Milli Yüzey montaj flanşı 10 mm x 19 mm</li><li><b>İletişim arayüzü:</b> 4,5 V ... 32 V, TTL, HTL, programlanabilir</li><li><b>Bağlantı tipi:</b> Erkek konnektör, M12, 8 pin, radyal</li><li><b>Devir başına palsler:</b> 10.000</li></ul>	DFS60B-S4PC10000	1036721

## Önerilen hizmetler

Diğer hizmetler → [www.sick.com/TriSpectorP1000](http://www.sick.com/TriSpectorP1000)

	Tip	Stok no.
Uzatılmış garanti		
<ul style="list-style-type: none"><li><b>Ürün bölümü:</b> Endüstriyel Görüntü İşleme, LiDAR sensörleri, Güvenlik kamera sistemleri, Güvenli lazer alan tarayıcılar, Bkz. Güvenli radar sensörleri, Radar sensörler, Sabit barkod okuyucular, Kamera tabanlı kod okuyucu, RFID, Mobil el tipi okuyucular</li><li><b>Hizmet kapsamı:</b> Hizmetler yasal üretici garantisi kapsamında aynıdır (SICK genel teslimat koşulları)</li><li><b>Süre:</b> Teslim tarihinden itibaren beş yıl garanti.</li></ul>	Teslim tarihinden itibaren toplam beş yıllık uzatılmış garanti	1680671

## BİR BAKIŞTA SICK

SICK, endüstriyel uygulamalarda akıllı sensör ve sensör çözümleri konusunda lider üreticilerdendir. Eşsiz bir ürün ve hizmet yelpazesi; süreçlerin güvenli ve etkili şekildeki kontrolünü, kişilerin kazalardan korunmasını ve çevreye verilen zararların önlenmesini sağlayan mükemmel temeli oluşturur.

Çok çeşitli branşlarda kapsamlı bilgi birikimine sahibiz ve süreçleriniz ile gerekliliklerinizi iyi biliyoruz. İşte bu sayede akıllı sensörlerle tam da müşterilerimizin ihtiyacı olanı teslim edebiliyoruz. Sistem çözümleri Avrupa, Asya ve Kuzey Amerika'da bulunan uygulama merkezlerinde müşteriye özel olarak test ve optimize edilir. Bütün bunlar bizi güvenilir bir tedarikçi ve ARGE ortağı haline getiriyor.

Kapsamlı hizmetlerimiz teklifimizi tamamlar: SICK Ömür Boyu servis hizmeti makinenin kullanım ömrü boyunca güvenlik ve verimlilik ile ilgili destek sağlar.

**Bu bizim için "Sensör Zekası"dır.**

## DÜNYA GENELİNDE HEMEN YAKININIZDA:

Bilgi almak ve diğer merkezler için → [www.sick.com](http://www.sick.com)