



WLL180T-P434

WLL180

SENSORES FIBRA ÓPTICA

SICK
Sensor Intelligence.



Imagen aproximada



Información sobre pedidos

Tipo	N.º de artículo
WLL180T-P434	6039095

Incluido en el volumen de suministro: BEF-WLL180 (1)

Otros modelos del dispositivo y accesorios → www.sick.com/WLL180

Datos técnicos detallados

Características

Tipo de dispositivo	Sensores fibra óptica
Detalle del tipo de dispositivo	Autónomo
Dimensiones (An x Al x Pr)	10,5 mm x 34,6 mm x 71,9 mm
Forma de la carcasa (salida de luz)	Rectangular
Alcance de detección máx.	0 m ... 20 m (Sistema unidireccional) ^{1) 2)}
Distancia de conmutación	0 mm ... 1.400 mm, Sistema de palpado ^{3) 4)} 0 m ... 18 m, Sistema unidireccional ^{1) 2)}
Escáner lineal	Aprox. 65° ⁵⁾
Tipo de luz	Luz roja visible
Fuente de luz	LED ⁶⁾
Ángulo de dispersión	Aprox. 65° ⁵⁾
Longitud de onda	650 nm
Ajuste	Controlada por menú Tecla teach-in simple Cable
Indicador	7 segmentos
Pantalla	LED indicador de estado / pantalla dual digital de 4 dígitos (2), El valor teórico (indicador verde) y el valor real (indicador rojo) se muestran al mismo tiempo, indicador de los parámetros

¹⁾ Distancia de conmutación con un tiempo de respuesta de 8 ms. Reducción con un tiempo de respuesta más corto (consulte las tablas LL3/WLL180T).

²⁾ LL3-TX01.

³⁾ Material con un 90% de reflexión difusa (referido al blanco estándar según DIN 5033). Distancia de conmutación con un tiempo de respuesta de 8 ms. Reducción con un tiempo de respuesta más corto (consulte las tablas LL3 / WLL180T).

⁴⁾ LL3-DK06.

⁵⁾ Véase Datos de fibra óptica LL3.

⁶⁾ Vida útil media de 100.000 h con T_U = 25 °C.

Mecánica/Electrónica

Tensión de alimentación V_B	12 V DC ... 24 V DC ¹⁾
Ondulación	$\leq 10\%$ ²⁾
Consumo de corriente	50 mA ³⁾
Salida conmutada	PNP
Número de salidas conmutadas	1
Modo de conmutación	Conmutación en claro/oscurο
Tipo de conmutación seleccionable	Seleccionable manualmente
Tiempo de respuesta	$\leq 16\ \mu\text{s}$, $\leq 70\ \mu\text{s}$, $\leq 250\ \mu\text{s}$, $\leq 2.000\ \mu\text{s}$, $\leq 8.000\ \mu\text{s}$ ⁴⁾
Frecuencia de conmutación	31,2 kHz, 7,1 kHz, 2 kHz, 250 Hz, 62,5 Hz
Función temporal	Sin tiempo de retardoRetardo de desconexiónRetardo de conexiónRetardo de conexión y desconexiónOne-Shot
Demora	Programable, 0 ms ... 9.999 ms
Entrada	Entrada multifunción MF
Tipo de conexión	Conector M8 de 4 polos
Protección de circuito	A ⁵⁾ B ⁶⁾ C ⁷⁾ D ⁸⁾
Clase de protección	III
Peso	20 g
Material de la carcasa	Plástico, ABS/PC
Grado de protección	IP50 ⁹⁾
Elementos suministrados	Escuadra de fijación BEF-WLL180
Operación a temperatura ambiente	-25 °C ... +55 °C
Temperatura ambiente de almacenamiento	-40 °C ... +70 °C
N.º de archivo UL	NRKH.E300503 & NRKH7.E300503

1) +/- 10%.

2) No se deben sobrepasar por exceso o por defecto las tolerancias de U_V .

3) Sin carga.

4) Opcional.

5) A = Conexiones U_V protegidas contra polarización inversa.

6) B = Entradas y salidas protegidas contra polarización incorrecta.

7) C = Supresión de impulsos parásitos.

8) D = Salidas a prueba de sobrecorriente y cortocircuitos.

9) Con cable de fibra óptica LL3 correctamente unido y capucha de protección cerrada.

Características técnicas de seguridad

MTTF_D	323 años
DC_{avg}	0 %

Clasificaciones

ECLASS 5.0	27270905
ECLASS 5.1.4	27270905
ECLASS 6.0	27270905

ECLASS 6.2	27270905
ECLASS 7.0	27270905
ECLASS 8.0	27270905
ECLASS 8.1	27270905
ECLASS 9.0	27270905
ECLASS 10.0	27270905
ECLASS 11.0	27270905
ECLASS 12.0	27270905
ETIM 5.0	EC002651
ETIM 6.0	EC002651
ETIM 7.0	EC002651
ETIM 8.0	EC002651
UNSPSC 16.0901	39121528

Posibilidades de ajuste

WLL180

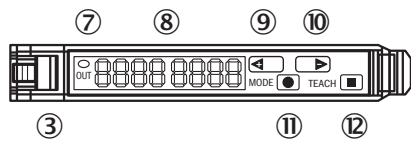

- ③ Bloqueo de los conductores de luz
- ⑦ Indicador LED naranja: se enciende cuando la salida conmutada está activa
- ⑧ 2 pantallas numéricas de 4 dígitos; verde: umbral de conmutación, modo de servicio; rojo: valor de recepción actual, aprendizaje/parámetros de funcionamiento
- ⑨ Tecla de paso > (umbral de conmutación manual: parámetro de funcionamiento superior o siguiente)
- ⑩ Tecla de paso < (umbral de conmutación manual: parámetro de funcionamiento inferior o anterior)
- ⑪ Tecla Mode/Enter (tecla de programación)
- ⑫ Tecla teach-in

Tipo de conexión

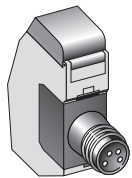

Esquema de conexión

Cd-134

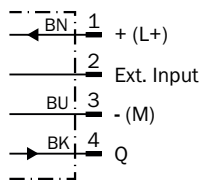

Esquema de dimensiones (Medidas en mm)

Stand-alone

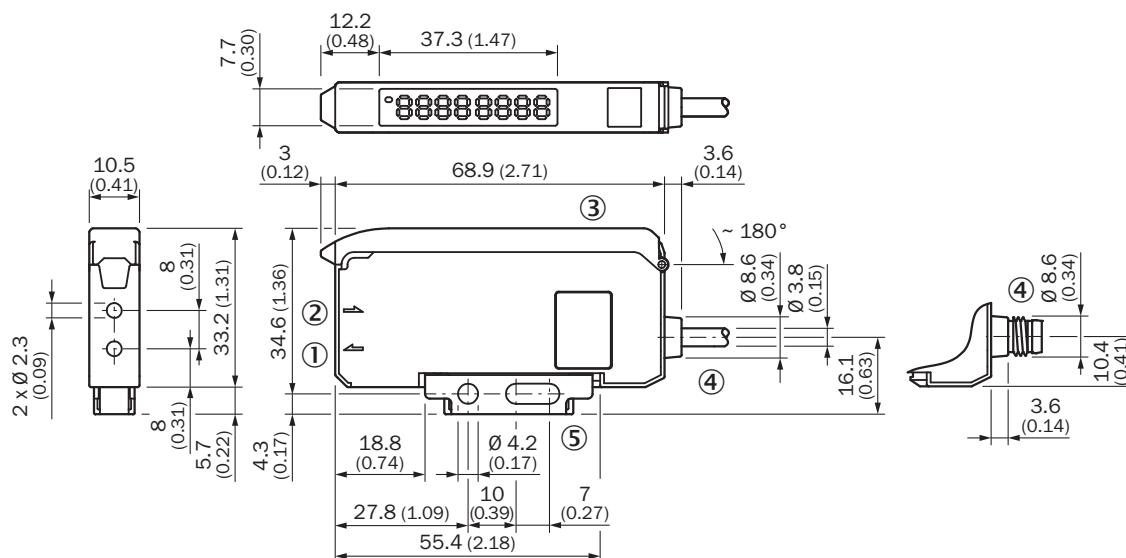



- ① LED de envío, montaje conductor de luz LL3 (fibra de transmisor)
- ② Receptor, montaje conductor de luz LL3 (fibra de receptor)
- ③ Cubierta protectora abatible aprox. 180°
- ④ Conexión
- ⑤ Escuadra de fijación, incl. en el suministro

Accesorios recomendados

Otros modelos del dispositivo y accesorios → www.sick.com/WLL180

	Descripción breve	Tipo	N.º de artículo
Otros			
	<ul style="list-style-type: none"> • Tipo de conexión cabezal A: Conector hembra, M8, 4 polos, recto, Con codificación A • Tipo de conexión cabezal B: Extremo de cable abierto • Tipo de señal: Cable sensor/actuador • Cable: 2 m, de 4 hilos, PVC • Descripción: Cable sensor/actuador, sin apantallar • Aplicación: Industria química 	YF8U14-020VA3XLEAX	2095888

	Descripción breve	Tipo	N.º de artículo
	<ul style="list-style-type: none"> • Tipo de conexión cabezal A: Conector hembra, M8, 4 polos, recto, Con codificación A • Tipo de conexión cabezal B: Extremo de cable abierto • Tipo de señal: Cable sensor/actuador • Cable: 5 m, de 4 hilos, PVC • Descripción: Cable sensor/actuador, sin apantallar • Aplicación: Industria química 	YF8U14-050VA3XLEAX	2095889
	<ul style="list-style-type: none"> • Tipo de conexión cabezal A: Conector hembra, M8, 4 polos, acodado, Con codificación A • Tipo de conexión cabezal B: Extremo de cable abierto • Tipo de señal: Cable sensor/actuador • Cable: 2 m, de 4 hilos, PVC • Descripción: Cable sensor/actuador, sin apantallar • Aplicación: Industria química 	YG8U14-020VA3XLEAX	2095962
	<ul style="list-style-type: none"> • Tipo de conexión cabezal A: Conector hembra, M8, 4 polos, acodado, Con codificación A • Tipo de conexión cabezal B: Extremo de cable abierto • Tipo de señal: Cable sensor/actuador • Cable: 5 m, de 4 hilos, PVC • Descripción: Cable sensor/actuador, sin apantallar • Aplicación: Industria química 	YG8U14-050VA3XLEAX	2095963

Cables de fibra óptica

	LL3-DB01	LL3-DB01	5308074
	LL3-DB02	LL3-DB02	5308083
	LL3-DC38	LL3-DC38	5322472
	LL3-DR11	LL3-DR11	5326000
	LL3-DT01	LL3-DT01	5308076
	LL3-DV05	LL3-DV05	5322549
	LL3-TB01	LL3-TB01	5308050
	LL3-TS40	LL3-TS40	5323971
	LL3-TV05	LL3-TV05	5322546
	LL3-TX01	LL3-TX01	5324173
	LL3-TY01	LL3-TY01	5308066

LO MÁS DESTACADO DE SICK

SICK es uno de los fabricantes líderes de sensores y soluciones de sensores inteligentes para aplicaciones industriales. Nuestro exclusivo catálogo de productos y servicios constituye la base perfecta para el control seguro y eficaz de procesos, para la protección de personas y para la prevención de accidentes y de daños medioambientales.

Nuestra amplia experiencia multidisciplinar nos permite conocer sus necesidades y procesos para ofrecer a nuestros clientes exactamente la clase de sensores inteligentes que necesitan. Contamos con centros de aplicación en Europa, Asia y Norteamérica, donde probamos y optimizamos las soluciones de sistemas específicas del cliente. Todo ello nos convierte en el proveedor y socio en el desarrollo de confianza que somos.

SICK LifeTime Services, nuestra completa oferta de servicios, garantiza la asistencia durante toda la vida útil de su maquinaria para que obtenga la máxima seguridad y productividad.

Para nosotros, esto es “Sensor Intelligence”.

CERCA DE USTED EN CUALQUIER LUGAR DEL MUNDO:

Encontrará información detallada sobre todas las sedes y personas de contacto en nuestra página web: → www.sick.com