



IM12-02B-N-ZW0

IMN

ENDÜKTİF YAKLAŞIM SENSÖRLERİ

SICK
Sensor Intelligence.

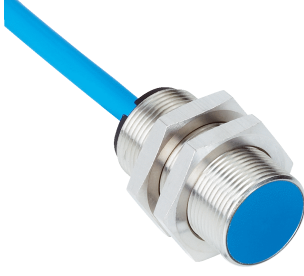

Sipariş bilgileri

Tip	Stok no.
IM12-02B-N-ZW0	6021124

Teslimat kapsamına dahildir: BEF-MU-M12 (1)

Diğer cihaz modelleri ve aksesuar → www.sick.com/IMN

Resimler farklı olabilir



Ayrıntılı teknik bilgiler

Özellikler

Gövde yapısı	Metrik
Vida dişi büyüklüğü	M12 x 1
Çap	Ø 12 mm
Algılama mesafesi S_n	2 mm
Emniyete alınmış algılama mesafesi S_a	1,62 mm
Metale montaj	Düz kafa
Anahtarlama frekansı	1.200 Hz
Bağlantı tipi	2 telli kablo, 2 m
Anahtarlama çıkışı	NAMUR
Çıkış fonksiyonu	Normalde kapalı
Koruma sınıfı	IP67 ¹⁾
Özel uygulamalar	Patlayıcı ortam
Teslimat Kapsamı	Sabitleme somunu, pirinç (sarı), nikel kaplı (2 x)

¹⁾ EN 60529 uyarınca.

Mekanik/Elektrik

Besleme Gerilimi	7,5 V DC ... 25 V DC ¹⁾
Histerezis	1 % ... 15 %
Sıcaklık sapması (başlangıç S_r değeri)	± 10 %
EMVC	EN 60947-5-6 uyarınca
Sönümlenmiş akım tüketimi	≤ 1 mA
Sönümlenmemiş akım tüketimi	≥ 2,2 mA
Kablo malzemesi	PVC

¹⁾ Patlama tehlikesi olan alanlar dışındaki uygulamalarda.

²⁾ Sadece ayrıca sertifikalı verilmiş, kendinden güvenli bir elektrik devresine bağlanır.

³⁾ 1 kΩ.

Kablo çapı	0,34 mm ²
İletken çapı	Ø 4,9 mm
Kablo dayanımı	50 Ω
Darbe ve titreşim dayanımı	30 g, 11 ms / 10 ... 55 Hz, 1 mm
Çalışma ortamı sıcaklığı	-20 °C ... +70 °C
Gövde malzemesi	Pirinç(Sarı), nikel kaplı
Malzeme, algılama yüzeyi	Plastik, PTB
Gövde uzunluğu	30 mm
Faydalı vida dişi uzunluğu	29 mm
Maks. sıkma torku	7 Nm
Ağırlık	+ 130 g
Numune inceleme belgesi	PTB 03 ATEX 2037
Ex-aralık kategorisi	1G
Maks. giriş gerilimi U_i	15 V ²⁾
Maks. giriş gücü P_i	120 mW ²⁾
Maks. giriş akımı I_i	50 mA ²⁾
Maks. iç kapasite C_i	140 nF ²⁾
Maks. iç indüktivite L_i	340 µH ²⁾
Nominal gerilim	8,2 V DC ³⁾
Cihaz tanımlaması	II 1G Ex ia IIC T6 Ga Ta -20 °C ... +70 °C

1) Patlama tehlikesi olan alanlar dışındaki uygulamalarda.

2) Sadece ayrıca sertifikalı verilmiş, kendinden güvenli bir elektrik devresine bağlanır.

3) 1 kΩ.

Emniyet tekniği parametreleri

MTTF_D	7.577 yıl
DC_{avg}	%0
T_M (kullanım ömrü)	20 yıl

Düşürüm katsayıları

Bilgi	Değerler, değişebilen kılavuz değerlerdir
Paslanmaz çelik (V2A)	Yakl. 0,7
Alüminyum (Al)	Yakl. 0,4
Bakır (Cu)	Yakl. 0,3
Pirinç (sarı) (Ms)	Yakl. 0,5

Montaj uyarısı

Not	İlgili grafik için bakınız "montaj uyarısı"
B	12 mm
C	12 mm
D	6 mm
F	16 mm

Sınıflandırmalar

ECLASS 5.0	27270101
ECLASS 5.1.4	27270101
ECLASS 6.0	27270101
ECLASS 6.2	27270101
ECLASS 7.0	27270101
ECLASS 8.0	27270101
ECLASS 8.1	27270101
ECLASS 9.0	27270101
ECLASS 10.0	27270101
ECLASS 11.0	27270101
ECLASS 12.0	27274001
ETIM 5.0	EC002714
ETIM 6.0	EC002714
ETIM 7.0	EC002714
ETIM 8.0	EC002714
UNSPSC 16.0901	39122230

Montaj uyarısı

Düz kafalı montaj

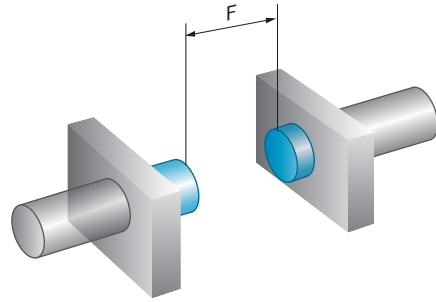
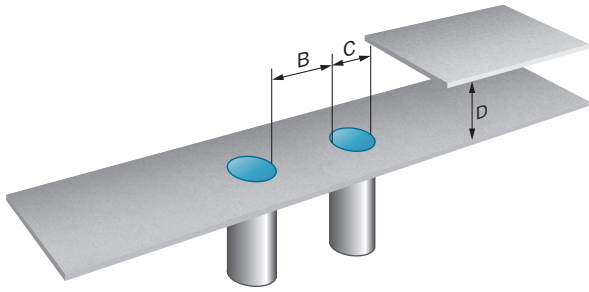

Bağlantı tipi



Bağlantı şeması

Cd-012

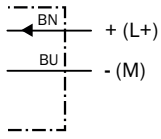

Teknik çizim (Ölçüler mm cinsindedir)



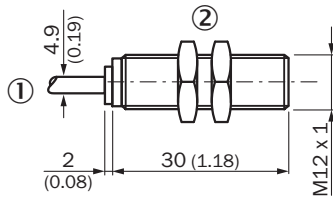

IM12 Namur, düz kafa



- ① Bağlantı
② Metal sabitleme somunu (2 x); anahtar numarası 17

Önerilen aksesuar

Diğer cihaz modelleri ve aksesuar → www.sick.com/IMN

	Kısa açıklama	Tip	Stok no.
Güç modülleri			
	İçten korumalı NAMUR anahtarlama yükselteci, kablo hatası algılaması, anahtarlama çıkışları: 2 normalde açık röle (kanal başına 1), gerilim kaynağı: 24 V ... 230 V, gerilim türü: AC/DC	EN2-2EX1	6041096
Evrensel sıkma sistemleri			
	Çok amaçlı bağlantı kelepçesi için M12 N05 plakası, Çinko kaplamalı çelik (plaka), Basınçlı çinko döküm (bağlantı kelepçesi), Çok amaçlı bağlantı kelepçesi (5322626), montaj malzemeleri	BEF-KHS-N05	2051611
Montaj braketi ve plakaları			
	M12 sensörler için sabitleme plakası, Çinko kaplamalı çelik, montaj malzemeleri bulunmaz	BEF-WG-M12	5321869
	M12 sensörler için montaj braketi, Çinko kaplamalı çelik, montaj malzemeleri bulunmaz	BEF-WN-M12	5308447

BİR BAKIŞTA SICK

SICK, endüstriyel uygulamalarda akıllı sensör ve sensör çözümleri konusunda lider üreticilerdendir. Eşsiz bir ürün ve hizmet yelpazesi; süreçlerin güvenli ve etkili şekilde kontrolünü, kişilerin kazalardan korunmasını ve çevreye verilen zararların önlenmesini sağlayan mükemmel temeli oluşturur.

Çok çeşitli branşlarda kapsamlı bilgi birikimine sahibiz ve süreçleriniz ile gerekliliklerinizi iyi biliyoruz. İşte bu sayede akıllı sensörlerle tam da müşterilerimizin ihtiyacı olanı teslim edebiliyoruz. Sistem çözümleri Avrupa, Asya ve Kuzey Amerika'da bulunan uygulama merkezlerinde müşteriye özel olarak test ve optimize edilir. Bütün bunlar bizi güvenilir bir tedarikçi ve ARGE ortağı haline getiriyor.

Kapsamlı hizmetlerimiz teklifimizi tamamlar: SICK Ömür Boyu servis hizmeti makinenin kullanım ömrü boyunca güvenlik ve verimlilik ile ilgili destek sağlar.

Bu bizim için "Sensör Zekası"dır.

DÜNYA GENELİNDE HEMEN YAKININIZDA:

Bilgi almak ve diğer merkezler için → www.sick.com