



IME12-04NPOZW2K

IME

ENDÜKTİF YAKLAŞIM SENSÖRLERİ

SICK
Sensor Intelligence.



Sipariş bilgileri

| Tip | Stok no. |
|-----------------|----------|
| IME12-04NPOZW2K | 1040753 |

Teslimat kapsamına dahildir: BEF-MU-M12 (1)

Diğer cihaz modelleri ve aksesuar → www.sick.com/IME

Resimler farklı olabilir

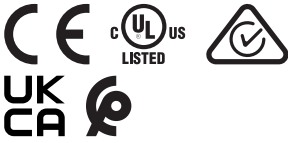

Ayrıntılı teknik bilgiler

Özellikler

| | |
|--|--|
| Gövde yapısı | Metrik |
| Gövde tasarımı | Kısa gövde yapısı |
| Vida dişi büyüklüğü | M12 x 1 |
| Çap | Ø 12 mm |
| Algılama mesafesi S_n | 4 mm |
| Emniyete alınmış algılama mesafesi S_a | 3,24 mm |
| Metale montaj | Çıkık kafa |
| Anahtarlama frekansı | 2.000 Hz |
| Bağlantı tipi | 3 telli kablo, 2 m |
| Anahtarlama çıkışı | PNP |
| Anahtarlama çıkışı ayrıntısı | PNP |
| Çıkış fonksiyonu | Normalde kapalı |
| Elektriksel kablolama | DC 3 telli |
| Koruma sınıfı | IP67 ¹⁾ |
| Teslimat Kapsamı | Sabitleme somunu, pirinç (sarı), nikel kaplı (2 x) |

¹⁾ EN 60529 uyarınca.

Mekanik/Elektrik

| | |
|-------------------------|---------------------|
| Besleme Gerilimi | 10 V DC ... 30 V DC |
| Sinyal taşıma | ≤ 10 % |
| Gerilim düşmesi | ≤ 2 V ¹⁾ |

¹⁾ Maks I_a değerinde.

²⁾ Sabit U_B gerilim kaynağı ve T_a ortam sıcaklığı.

³⁾ Başlangıç S_r değeri.

| | |
|--|-----------------------------------|
| Zaman gecikmesi | ≤ 100 ms |
| Histerezis | 5 % ... 15 % |
| Tekrarlanabilirlik | ≤ 2 % ^{2) 3)} |
| Sıcaklık sapması (başlangıç S_r değeri) | ± 10 % |
| EMVC | EN 60947-5-2 uyarınca |
| Sürekli akım I_a | ≤ 200 mA |
| Yüksüzlük akımı | ≤ 10 mA |
| Kablo malzemesi | PVC |
| Kablo çapı | 0,25 mm ² |
| İletken çapı | Ø 3,9 mm |
| Kısa devre koruması | ✓ |
| Power-up pulse suppression | ✓ |
| Darbe ve titreşim dayanımı | 30 g, 11 ms/10 Hz ... 55 Hz, 1 mm |
| Çalışma ortamı sıcaklığı | -25 °C ... +75 °C |
| Gövde malzemesi | Pirinç(Sarı), nikel kaplı |
| Malzeme, algılama yüzeyi | Plastik, PA 66 |
| Gövde uzunluğu | 44 mm |
| Faydalı vida dişi uzunluğu | 24 mm |
| Maks. sıkma torku | ≤ 12 Nm |
| UL-dosya no. | NRKH.E181493 |

¹⁾ Maks I_a değerinde.

²⁾ Sabit U_B gerilim kaynağı ve Ta ortam sıcaklığı.

³⁾ Başlangıç S_r değeri.

Emniyet tekniği parametreleri

| | |
|-------------------------|-----------|
| MTTF_D | 1.735 yıl |
| DC_{avg} | 0 % |

Düşürüm katsayıları

| | |
|------------------------------|---|
| Bilgi | Değerler, değişebilen kılavuz değerlerdir |
| Çelik St37 (Fe) | 1 |
| Paslanmaz çelik (V2A) | Yakl. 0,8 |
| Alüminyum (Al) | Yakl. 0,45 |
| Bakır (Cu) | Yakl. 0,4 |
| Pirinç (sarı) (Ms) | Yakl. 0,4 |

Montaj uyarısı

| | |
|------------|---|
| Not | İlgili grafik için bakınız "montaj uyarısı" |
| A | 12 mm |
| B | 24 mm |
| C | 12 mm |
| D | 12 mm |
| E | 8 mm |

| | |
|----------|-------|
| F | 32 mm |
|----------|-------|

Sınıflandırmalar

| | |
|-----------------------|----------|
| ECLASS 5.0 | 27270101 |
| ECLASS 5.1.4 | 27270101 |
| ECLASS 6.0 | 27270101 |
| ECLASS 6.2 | 27270101 |
| ECLASS 7.0 | 27270101 |
| ECLASS 8.0 | 27270101 |
| ECLASS 8.1 | 27270101 |
| ECLASS 9.0 | 27270101 |
| ECLASS 10.0 | 27270101 |
| ECLASS 11.0 | 27270101 |
| ECLASS 12.0 | 27274001 |
| ETIM 5.0 | EC002714 |
| ETIM 6.0 | EC002714 |
| ETIM 7.0 | EC002714 |
| ETIM 8.0 | EC002714 |
| UNSPSC 16.0901 | 39122230 |

Montaj uyarısı

Çıkık kafalı montaj

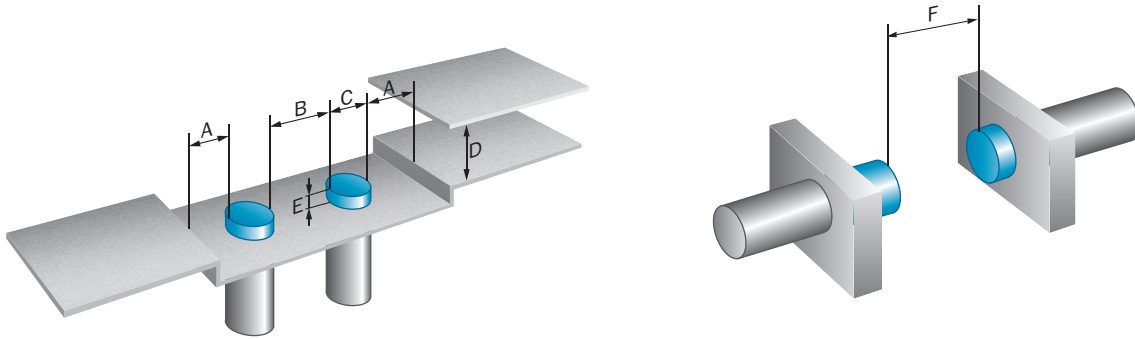

Bağlantı şeması

Cd-003

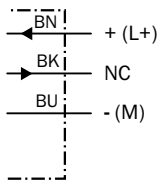

Teknik çizim (Ölçüler mm cinsindedir)

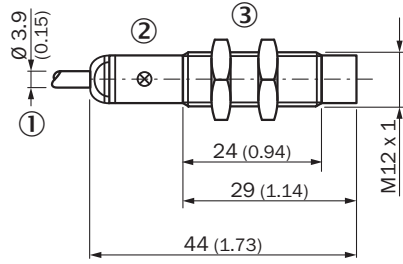

IME12 kısa gövde yapısı, kablo, çıkık kafa



- ① Bağlantı
② LED göstergesi
③ Metal sabitleme somunu (2 x); anahtar numarası 17

Önerilen aksesuar

Diğer cihaz modelleri ve aksesuar → www.sick.com/IME

| | Kısa açıklama | Tip | Stok no. |
|---|--|-------------|----------|
| Bağlantı ve hizalama mesnedi | | | |
|  | <ul style="list-style-type: none"> Açıklama: Sabit dayanak noktası olmayan M12 yuvarlak sensörler için terminal bloku Malzeme: Plastik Detaylar: Cam elyaf takviyeli plastik (PA12) Teslimat Kapsamı: Montaj malzemeleri dahil | BEF-KH-M12 | 2051479 |
| | <ul style="list-style-type: none"> Açıklama: Sabit dayanak noktasına sahip M12 yuvarlak sensörler için terminal bloku Malzeme: Plastik Detaylar: Cam elyaf takviyeli plastik (PA12) Teslimat Kapsamı: Montaj malzemeleri dahil | BEF-KHF-M12 | 2051480 |
| Montaj braketi ve plakaları | | | |
|  | <ul style="list-style-type: none"> Açıklama: M12 sensörler için sabitleme plakası Malzeme: Çelik Detaylar: Çinko kaplamalı çelik Teslimat Kapsamı: Montaj malzemeleri bulunmaz | BEF-WG-M12 | 5321869 |
|  | <ul style="list-style-type: none"> Açıklama: M12 sensörler için montaj braketi Malzeme: Çelik Detaylar: Çinko kaplamalı çelik Teslimat Kapsamı: Montaj malzemeleri bulunmaz | BEF-WN-M12 | 5308447 |

BİR BAKIŞTA SICK

SICK, endüstriyel uygulamalarda akıllı sensör ve sensör çözümleri konusunda lider üreticilerdendir. Eşsiz bir ürün ve hizmet yelpazesi; süreçlerin güvenli ve etkili şekilde kontrolünü, kişilerin kazalardan korunmasını ve çevreye verilen zararların önlenmesini sağlayan mükemmel temeli oluşturur.

Çok çeşitli branşlarda kapsamlı bilgi birikimine sahibiz ve süreçleriniz ile gerekliliklerinizi iyi biliyoruz. İşte bu sayede akıllı sensörlerle tam da müşterilerimizin ihtiyacı olanı teslim edebiliyoruz. Sistem çözümleri Avrupa, Asya ve Kuzey Amerika'da bulunan uygulama merkezlerinde müşteriye özel olarak test ve optimize edilir. Bütün bunlar bizi güvenilir bir tedarikçi ve ARGE ortağı haline getiriyor.

Kapsamlı hizmetlerimiz teklifimizi tamamlar: SICK Ömür Boyu servis hizmeti makinenin kullanım ömrü boyunca güvenlik ve verimlilik ile ilgili destek sağlar.

Bu bizim için "Sensör Zekası"dır.

DÜNYA GENELİNDE HEMEN YAKININIZDA:

Bilgi almak ve diğer merkezler için → www.sick.com