



# MZ2Q-FTZPS-KUB

## MZ2Q-T

T- KANAL SILINDIR İÇİN SENSÖRLER

**SICK**  
Sensor Intelligence.



## Sipariş bilgileri

Tip	Stok no.
MZ2Q-FTZPS-KUB	1045267

Diğer cihaz modelleri ve aksesuar → [www.sick.com/MZ2Q-T](http://www.sick.com/MZ2Q-T)



## Ayrıntılı teknik bilgiler

### Özellikler

<b>Silindir yapısı</b>	T-slot
<b>Algılama alanı</b>	0 mm ... 50 mm
<b>Adaptörlü silindir yapıları</b>	Profil çubuklu silindir Tie-rod silindir Yuvarlak silindir Kırlangıç kuyruğu slotlu silindir CDQ2 SMC rayı ECDQ2 SMC rayı
<b>Gövde uzunluğu</b>	40 mm
<b>Anahtarlama çıkışı</b>	2 x PNP
<b>Çıkış fonksiyonu</b>	Normalde açık
<b>Elektriksel kablolama</b>	DC 4 telli
<b>Koruma sınıfı</b>	IP67 <sup>1)</sup>
<b>Ayarlama</b>	
Öğretme Kontrol paneli	1. ve 2. anahtarlama noktalarını öğretme

<sup>1)</sup> EN 60529 uyarınca.

### Mekanik/Elektrik

<b>Algılama alanı</b>	0 mm ... 50 mm
<b>Besleme Gerilimi</b>	12 V DC ... 30 V DC
<b>Akım tüketimi</b>	Typ. 25 mA, Yüksüz
<b>Gerilim düşmesi</b>	≤ 2,2 V
<b>Sürekli akım I<sub>a</sub></b>	≤ 100 mA
<b>Koruma sınıfı</b>	III
<b>Tip. histerezis</b>	1 mT

<sup>1)</sup> Sabit U<sub>B</sub> gerilim kaynağı ve Ta ortam sıcaklığı.

<b>Tekrarlanabilirlik</b>	$\leq 0,1 \text{ mT}^{-1}$
<b>Ters polarizasyon koruması</b>	Evet
<b>Kısa devre koruması</b>	Evet
<b>Anahtarlama durumu LED'i</b>	Evet
<b>Öğretme</b>	Evet
<b>Power-up pulse suppression</b>	Evet
<b>Çalışma ortamı sıcaklığı</b>	-20 °C ... +75 °C
<b>Darbe ve titreşim dayanımı</b>	30 g, 11 ms / 10 ... 55 Hz, 1 mm
<b>EMVC</b>	EN 60947-5-2 uyarınca
<b>Bağlantı tipi</b>	Kablo, 4-telli, 5 m
<b>Bağlantı türü ayrıntısı</b>	
Çapraz kablolama	0,08 mm <sup>2</sup>
Kablo çapı	Ø 2,6 mm
Bükme yarıçapı	Sabit döşemede > 5 x kablo çapı Hareketli durumda > 10 x kablo çapı
Kablo çıkışı	Düz
<b>Malzeme</b>	
Gövde	Plastik
Kablo	PUR
<b>UL-dosya no.</b>	NRKH.E181493 & NRKH7.E181493

<sup>1)</sup> Sabit U<sub>B</sub> gerilim kaynağı ve Ta ortam sıcaklığı.

### Emniyet tekniği parametreleri

<b>MTTF<sub>D</sub></b>	799 yıl
<b>DC<sub>avg</sub></b>	%0
<b>T<sub>M</sub> (kullanım ömrü)</b>	20 yıl

### Sınıflandırmalar

<b>ECLASS 5.0</b>	27270104
<b>ECLASS 5.1.4</b>	27270104
<b>ECLASS 6.0</b>	27270104
<b>ECLASS 6.2</b>	27270104
<b>ECLASS 7.0</b>	27270104
<b>ECLASS 8.0</b>	27270104
<b>ECLASS 8.1</b>	27270104
<b>ECLASS 9.0</b>	27270104
<b>ECLASS 10.0</b>	27270104
<b>ECLASS 11.0</b>	27270104
<b>ECLASS 12.0</b>	27274301
<b>ETIM 5.0</b>	EC002544
<b>ETIM 6.0</b>	EC002544
<b>ETIM 7.0</b>	EC002544
<b>ETIM 8.0</b>	EC002544

### Montaj uyarısı

Use the enclosed Teach-in-tool!  
See operating instructions.

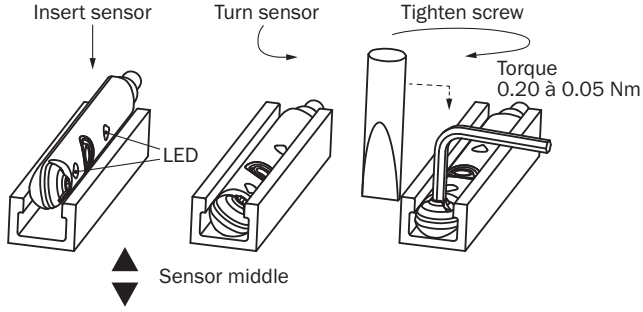

### Bağlantı şeması

Cd-033

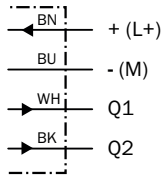

## Teknik çizim (Ölçüler mm cinsindedir)

Kablo

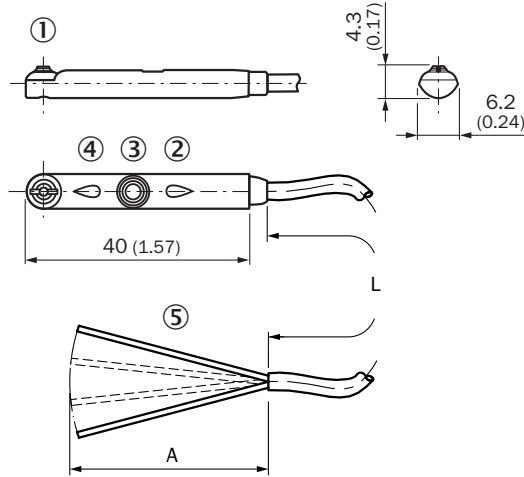

- ① Montaj vidası SW 1,5  
② LED göstergesi  
③ Öğretme tuşu  
④ LED göstergesi  
⑤ Bağlantı





Stok no.	Tip	L	A	Damar adedi
1132823	MZ2Q-FTZPS-KUDS24	0,02 m	38 - 42 mm	4
1029845	MZ2Q-FTZPS-KU0	2 m	61 - 65 mm	4
1048103	MZ2Q-FTZNS-KU0	2 m	61 - 65 mm	4
1115197	MZ2Q-TSLPSKU0	2 m	61 - 65 mm	4
1045267	MZ2Q-FTZPS-KUB	5 m	61 - 65 mm	4

## Önerilen aksesuar

Diğer cihaz modelleri ve aksesuar → [www.sick.com/MZ2Q-T](http://www.sick.com/MZ2Q-T)

	Kısa açıklama	Tip	Stok no.
Bağlantı ve hizalama mesnedi			
	<ul style="list-style-type: none"> <li><b>Açıklama:</b> Profil/tie-rod silindirler için montaj tutucusu</li> <li><b>Malzeme:</b> Basınçlı çinko döküm</li> <li><b>Detaylar:</b> Basınçlı çinko döküm</li> <li><b>Teslimat Kapsamı:</b> Montaj malzemeleri dahil</li> </ul>	BEF-KHZ-PT1	2022702
	<ul style="list-style-type: none"> <li><b>Açıklama:</b> 12 mm piston çapına sahip yuvarlak silindirde montaj tutucusu, ortam sıcaklığı 0 °C ila 50 °C</li> <li><b>Boyutlar (G x Y x U):</b> 22,4 m</li> <li><b>Malzeme:</b> Plastik, Alüminyum</li> <li><b>Detaylar:</b> Plastik, Alüminyum</li> <li><b>Ambalaj birimi:</b> 1 adet</li> <li><b>Uygun olduğu yerler:</b> T-slot</li> </ul>	BEF-KHZ-RT-12	2077681

	Kısa açıklama	Tip	Stok no.
	<ul style="list-style-type: none"><li>• <b>Açıklama:</b> 16 mm piston çapına sahip yuvarlak silindirde montaj tutucusu, ortam sıcaklığı 0 °C ila 50 °C</li><li>• <b>Boyutlar (G x Y x U):</b> 26,6 m</li><li>• <b>Malzeme:</b> Plastik, Alüminyum</li><li>• <b>Detaylar:</b> Plastik, Alüminyum</li><li>• <b>Ambalaj birimi:</b> 1 adet</li><li>• <b>Uygun olduğu yerler:</b> T-slot</li></ul>	BEF-KHZ-RT-16	2077680
	<ul style="list-style-type: none"><li>• <b>Açıklama:</b> 20 mm piston çapına sahip yuvarlak silindirde montaj tutucusu, ortam sıcaklığı 0 °C ila 50 °C</li><li>• <b>Boyutlar (G x Y x U):</b> 30,6 m</li><li>• <b>Malzeme:</b> Plastik, Alüminyum</li><li>• <b>Detaylar:</b> Plastik, Alüminyum</li><li>• <b>Ambalaj birimi:</b> 1 adet</li><li>• <b>Uygun olduğu yerler:</b> T-slot</li></ul>	BEF-KHZ-RT-20	2077679
	<ul style="list-style-type: none"><li>• <b>Açıklama:</b> 25 mm piston çapına sahip yuvarlak silindirde montaj tutucusu, ortam sıcaklığı 0 °C ila 50 °C</li><li>• <b>Boyutlar (G x Y x U):</b> 35,7 m</li><li>• <b>Malzeme:</b> Plastik, Alüminyum</li><li>• <b>Detaylar:</b> Plastik, Alüminyum</li><li>• <b>Ambalaj birimi:</b> 1 adet</li><li>• <b>Uygun olduğu yerler:</b> T-slot</li></ul>	BEF-KHZ-RT-25	2077678
	<ul style="list-style-type: none"><li>• <b>Açıklama:</b> 32 mm piston çapına sahip yuvarlak silindirde montaj tutucusu, ortam sıcaklığı 0 °C ila 50 °C</li><li>• <b>Boyutlar (G x Y x U):</b> 42,9 m</li><li>• <b>Malzeme:</b> Plastik, Alüminyum</li><li>• <b>Detaylar:</b> Plastik, Alüminyum</li><li>• <b>Ambalaj birimi:</b> 1 adet</li><li>• <b>Uygun olduğu yerler:</b> T-slot</li></ul>	BEF-KHZ-RT-32	2077677
	<ul style="list-style-type: none"><li>• <b>Açıklama:</b> 40 mm piston çapına sahip yuvarlak silindirde montaj tutucusu, ortam sıcaklığı 0 °C ila 50 °C</li><li>• <b>Boyutlar (G x Y x U):</b> 50,9 m</li><li>• <b>Malzeme:</b> Plastik, Alüminyum</li><li>• <b>Detaylar:</b> Plastik, Alüminyum</li><li>• <b>Ambalaj birimi:</b> 1 adet</li><li>• <b>Uygun olduğu yerler:</b> T-slot</li></ul>	BEF-KHZ-RT-40	2077676
	<ul style="list-style-type: none"><li>• <b>Açıklama:</b> 50 mm piston çapına sahip yuvarlak silindirde montaj tutucusu, ortam sıcaklığı 0 °C ila 50 °C</li><li>• <b>Boyutlar (G x Y x U):</b> 61,8 m</li><li>• <b>Malzeme:</b> Plastik, Alüminyum</li><li>• <b>Detaylar:</b> Plastik, Alüminyum</li><li>• <b>Ambalaj birimi:</b> 1 adet</li><li>• <b>Uygun olduğu yerler:</b> T-slot</li></ul>	BEF-KHZ-RT-50	2077675
	<ul style="list-style-type: none"><li>• <b>Açıklama:</b> 63 mm piston çapına sahip yuvarlak silindirde montaj tutucusu, ortam sıcaklığı 0 °C ila 50 °C</li><li>• <b>Boyutlar (G x Y x U):</b> 73,9 m</li><li>• <b>Malzeme:</b> Plastik, Alüminyum</li><li>• <b>Detaylar:</b> Plastik, Alüminyum</li><li>• <b>Ambalaj birimi:</b> 1 adet</li><li>• <b>Uygun olduğu yerler:</b> T-slot</li></ul>	BEF-KHZ-RT-63	2077674
	<ul style="list-style-type: none"><li>• <b>Açıklama:</b> 8 mm ... 130 mm piston çapına sahip yuvarlak silindirde montaj tutucusu, ortam sıcaklığı -30 °C ila 80 °C</li><li>• <b>Malzeme:</b> Paslanmaz çelik, Çinko döküm</li><li>• <b>Detaylar:</b> Paslanmaz çelik, Çinko döküm</li><li>• <b>Ambalaj birimi:</b> 1 adet</li><li>• <b>Uygun olduğu yerler:</b> T-slot</li></ul>	BEF-KHZ-RT1-130	2077684
	<ul style="list-style-type: none"><li>• <b>Açıklama:</b> 8 mm ... 25 mm piston çapına sahip yuvarlak silindirde montaj tutucusu, ortam sıcaklığı -30 °C ila 80 °C</li><li>• <b>Malzeme:</b> Paslanmaz çelik, Çinko döküm</li><li>• <b>Detaylar:</b> Paslanmaz çelik, Çinko döküm</li><li>• <b>Ambalaj birimi:</b> 1 adet</li><li>• <b>Uygun olduğu yerler:</b> T-slot</li></ul>	BEF-KHZ-RT1-25	2077682

	Kısa açıklama	Tip	Stok no.
	<ul style="list-style-type: none"><li>• <b>Açıklama:</b> 8 mm ... 63 mm piston çapına sahip yuvarlak silindirde montaj tutucusu, ortam sıcaklığı -30 °C ila 80 °C</li><li>• <b>Malzeme:</b> Paslanmaz çelik, Çinko döküm</li><li>• <b>Detaylar:</b> Paslanmaz çelik, Çinko döküm</li><li>• <b>Ambalaj birimi:</b> 1 adet</li><li>• <b>Uygun olduğu yerler:</b> T-slot</li></ul>	BEF-KHZ-RT1-63	2077683
	<ul style="list-style-type: none"><li>• <b>Açıklama:</b> Kırklangıç kuyruğu slotlu silindirlere için montaj tutucusu</li><li>• <b>Malzeme:</b> Alüminyum</li><li>• <b>Detaylar:</b> Alüminyum</li><li>• <b>Teslimat Kapsamı:</b> Montaj malzemeleri bulunmaz</li></ul>	BEF-KHZ-ST1	2022703
	<ul style="list-style-type: none"><li>• <b>Açıklama:</b> ECDQ2 (T slotlu) SMC rayına montaj için montaj tutucusu</li><li>• <b>Malzeme:</b> Alüminyum</li><li>• <b>Detaylar:</b> Alüminyum</li><li>• <b>Teslimat Kapsamı:</b> Montaj malzemeleri bulunmaz</li></ul>	BEF-KHZ-TT1	2046439
	<ul style="list-style-type: none"><li>• <b>Açıklama:</b> CDQ2 (T slotlu) SMC rayına montaj için montaj tutucusu</li><li>• <b>Malzeme:</b> Alüminyum</li><li>• <b>Detaylar:</b> Alüminyum</li><li>• <b>Teslimat Kapsamı:</b> Montaj malzemeleri bulunmaz</li></ul>	BEF-KHZ-TT2	2046440

## BİR BAKIŞTA SICK

SICK, endüstriyel uygulamalarda akıllı sensör ve sensör çözümleri konusunda lider üreticilerdendir. Eşsiz bir ürün ve hizmet yelpazesi; süreçlerin güvenli ve etkili şekilde kontrolünü, kişilerin kazalardan korunmasını ve çevreye verilen zararların önlenmesini sağlayan mükemmel temeli oluşturur.

Çok çeşitli branşlarda kapsamlı bilgi birikimine sahibiz ve süreçleriniz ile gerekliliklerinizi iyi biliyoruz. İşte bu sayede akıllı sensörlerle tam da müşterilerimizin ihtiyacı olanı teslim edebiliyoruz. Sistem çözümleri Avrupa, Asya ve Kuzey Amerika'da bulunan uygulama merkezlerinde müşteriye özel olarak test ve optimize edilir. Bütün bunlar bizi güvenilir bir tedarikçi ve ARGE ortağı haline getiriyor.

Kapsamlı hizmetlerimiz teklifimizi tamamlar: SICK Ömür Boyu servis hizmeti makinenin kullanım ömrü boyunca güvenlik ve verimlilik ile ilgili destek sağlar.

**Bu bizim için "Sensör Zekası"dır.**

## DÜNYA GENELİNDE HEMEN YAKININIZDA:

Bilgi almak ve diğer merkezler için → [www.sick.com](http://www.sick.com)