



UM18-218126112

UM18

ULTRASONİK MESAFE SENSÖRLERİ

SICK
Sensor Intelligence.



Sipariş bilgileri

| Tip | Stok no. |
|----------------|----------|
| UM18-218126112 | 6048405 |

Diğer cihaz modelleri ve aksesuar → www.sick.com/UM18



Ayrıntılı teknik bilgiler

Özellikler

| | |
|---|--|
| Algılama mesafesi, mesafe sınırı | 120 mm ... 1.000 mm, 1.300 mm |
| Ölçülen nesne | Doğal nesnelere |
| Çözünürlük | ≥ 0,069 mm |
| Tekrarlanabilirlik | ± 0,15 % ¹⁾ |
| Ölçüm hassasiyeti | ± 1 % ^{2) 3)} |
| Sıcaklık kompanzasyonu | ✓ |
| Tepki süresi | 80 ms ⁴⁾ |
| Çıkış süresi | 20 ms |
| Ultrasonik frekans (tipik) | 200 kHz |
| Ek fonksiyon | Öğretilebilir analog çıkış, geri çevrilebilir analog çıkış, Çok fonksiyonlu giriş: Harici öğretim / senkronizasyon / Multiplex'leme, 20 sensöre kadar senkronizasyon, Multiplex'leme: 20 sensöre kadar hiçbir karşılıklı etkileşim yok, Fabrika ayarlarına sınırlama |
| Emniyet tekniği parametreleri | MTTF _D 101 yıl DC _{avg} %0 |

¹⁾ Güncel ölçüm değeri temel alınarak, minimum değer ≥ çözünürlük.

²⁾ Güncel ölçüm değerine dayalı olarak.

³⁾ Sıcaklık kompanzasyonu kapatılabilir sıcaklık telafi edilmez: %0,17/ K.

⁴⁾ Analog sinyalinin aşağı doğru yumuşatılması uygulamaya bağlı olarak tepki süresini %200'e kadar uzatır.

Arayüzler

| | |
|-----------------------------------|--|
| Analog çıkış | Adet 1 Tür Akım çıkışı Akım 4 mA ... 20 mA, ≤ 500 Ω ¹⁾ Çözünürlük 12 bit |
| Çok fonksiyonlu giriş (MF) | 1 x MF |

¹⁾ 4 mA ... 20 mA'de ve U_v ≤ 20 V maks. yük ≤ 100 Ω.

Elektrik

| | |
|--------------------------------------|--------------------------------|
| Gerilim kaynağı U_B | DC 10 V ... 30 V ¹⁾ |
| Güç tüketimi | ≤ 1,2 W ²⁾ |
| Başlatma süresi | < 300 ms |
| Gösterge | 2 x LED |
| Koruma sınıfı | IP65 / IP67 |
| Koruma sınıfı | III |

¹⁾ Sınır değerler, kutup değiştirme emniyetli kısa devre korumalı şebekede çalışma: maks. 8 A, Class 2.

²⁾ Yüksüz.

Mekanik

| | |
|------------------------------|---|
| Boyutlar (G x Y x D) | 18 mm x 18 mm x 68,7 mm |
| Gövde şekli | Silindirik |
| Gönderi çıkışı | Açılı |
| Gövde malzemesi | Metal (Pirinç, nikel kaplı, Ultrasonik sensör: poliüretan köpük, cam parçalı epoksi reçine) |
| Ağırlık | 30 g |
| Vida dişi büyüklüğü | M18 x 1 |
| Bağlantı tipi | Erkek konnektör, M12, 5 pinli |

Ortam verileri

| | |
|--------------------------------|-------------------|
| İşletim ortam sıcaklığı | -25 °C ... +70 °C |
| Depo ortam sıcaklığı | -40 °C ... +85 °C |

Sınıflandırmalar

| | |
|-----------------------|----------|
| ECLASS 5.0 | 27270804 |
| ECLASS 5.1.4 | 27270804 |
| ECLASS 6.0 | 27270804 |
| ECLASS 6.2 | 27270804 |
| ECLASS 7.0 | 27270804 |
| ECLASS 8.0 | 27270804 |
| ECLASS 8.1 | 27270804 |
| ECLASS 9.0 | 27270804 |
| ECLASS 10.0 | 27270804 |
| ECLASS 11.0 | 27270804 |
| ECLASS 12.0 | 27272806 |
| ETIM 5.0 | EC001846 |
| ETIM 6.0 | EC001846 |
| ETIM 7.0 | EC001846 |
| ETIM 8.0 | EC001846 |
| UNSPSC 16.0901 | 41111960 |

Teknik çizim (Ölçüler mm cinsindedir)

UM18-2xxxxx2

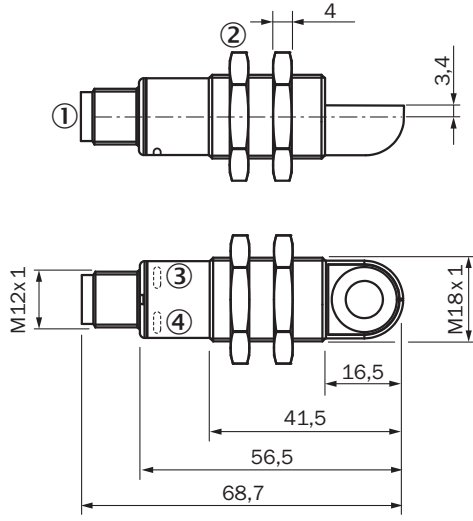

- ① Bağlantı
- ② Montaj somunları, anahtar numarası 24 mm
- ③ Gerilim kaynağı aktif durum göstergesi (yeşil)
- ④ Anahtarlama/analog çıkışının durum göstergesi (turuncu)

Bağlantı tipi

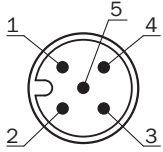

Bağlantı şeması

UM18-21xxx6xxx UM18-21xxx7xxx erkek konnektör M12, 5 pinli

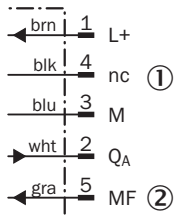

- ① Dolu değil
- ② Çok fonksiyonlu giriş/senkronizasyon ve Multiplex çalışma/iletişim Connect+

Algılama alanı



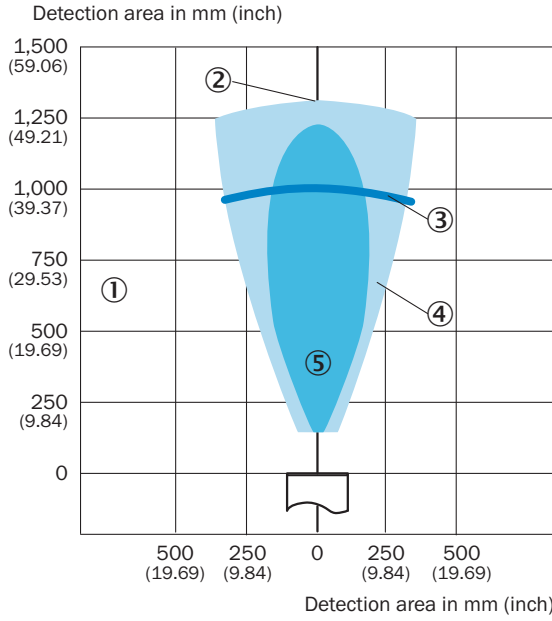

UM18-218



- ① Algılama alanı nesnenin yansımaya özelliklerine, ebadına ve hizalamasına bağlıdır
- ② Sınır mesafe
- ③ Algılama mesafesi
- ④ Örnek nesne: hizalanmış plaka 500 mm x 500 mm
- ⑤ Örnek nesne: 27 mm çaplı yuvarlak çubuk

Önerilen aksesuar

Diğer cihaz modelleri ve aksesuar → www.sick.com/UM18

| | Kısa açıklama | Tip | Stok no. |
|---|--|-------------------------|----------|
| Klonlama modülleri | | | |
|  | Görselleştirme, parametrelendirme ve klonlama aracı, 3 haneli LED gösterge, çalışma gerilimi: DC 9 V ... 30 V | Connect+ adaptörü (CPA) | 6037782 |
| Yansıtıcı ayna | | | |
|  | Düz cihaz varyantlarında UM18-1xxxx ve UM18-2xxxx için paslanmaz çelik 90° ses yansıtıcı | USP-UM18 | 5323658 |
| Montaj braketi ve plakaları | | | |
|  | M18 sensörler için sabitleme plakası, Çinko kaplamalı çelik, montaj malzemeleri bulunmaz | BEF-WG-M18 | 5321870 |
|  | <ul style="list-style-type: none"> • Bağlantı türü A kafa: Dişi konnektör, M12, 5 pin, düz, A kodlamalı • Bağlantı türü B kafa: Açık kablo ucu • Sinyal türü: Sensör/hareket elemanı bağlantısı • Kablo: 2 m, 5 telli, PVC • Açıklama: Sensör/hareket elemanı bağlantısı, Blendajsız • Uygulama alanı: Kimyasal aralık | YF2A15-020VB5XLEAX | 2096239 |

BİR BAKIŞTA SICK

SICK, endüstriyel uygulamalarda akıllı sensör ve sensör çözümleri konusunda lider üreticilerdendir. Eşsiz bir ürün ve hizmet yelpazesi; süreçlerin güvenli ve etkili şekilde kontrolünü, kişilerin kazalardan korunmasını ve çevreye verilen zararların önlenmesini sağlayan mükemmel temeli oluşturur.

Çok çeşitli branşlarda kapsamlı bilgi birikimine sahibiz ve süreçleriniz ile gerekliliklerinizi iyi biliyoruz. İşte bu sayede akıllı sensörlerle tam da müşterilerimizin ihtiyacı olanı teslim edebiliyoruz. Sistem çözümleri Avrupa, Asya ve Kuzey Amerika'da bulunan uygulama merkezlerinde müşteriye özel olarak test ve optimize edilir. Bütün bunlar bizi güvenilir bir tedarikçi ve ARGE ortağı haline getiriyor.

Kapsamlı hizmetlerimiz teklifimizi tamamlar: SICK Ömür Boyu servis hizmeti makinenin kullanım ömrü boyunca güvenlik ve verimlilik ile ilgili destek sağlar.

Bu bizim için "Sensör Zekası"dır.

DÜNYA GENELİNDE HEMEN YAKININIZDA:

Bilgi almak ve diğer merkezler için → www.sick.com