



WL9L-3P2232

W9

MINIK FOTOSELLER

SICK
Sensor Intelligence.



Resimler farklı olabilir

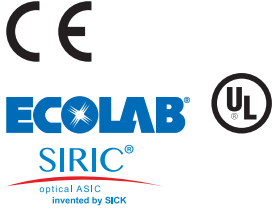

Sipariş bilgileri

| Tip | Stok no. |
|-------------|----------|
| WL9L-3P2232 | 1058174 |

Diğer cihaz modelleri ve aksesuar → www.sick.com/W9

Ayrıntılı teknik bilgiler

Özellikler

| | |
|-----------------------------------|--|
| Fonksiyon prensibi | Reflektörlü sensör |
| Çalışma prensibi ayrıntısı | Reflektör minimum mesafesi olmadan (tek lens sensör / koaksiyel optik) |
| Boyutlar (G x Y x D) | 12,2 mm x 49,8 mm x 23,6 mm |
| Gövde şekli (ışık çıkışı) | Dört köşeli form |
| Delik düzeni | M3 |
| Maksimum algılama mesafesi | 0 m ... 12 m ¹⁾ |
| Algılama mesafesi | 0 m ... 8 m ¹⁾ |
| Işık türü | Görünebilir kırmızı ışık |
| Işık kaynağı | Lazer ²⁾ |
| Işık demet çapı (mesafe) | Ø 1 mm (500 mm) |
| Dalga uzunluğu | 650 nm |
| Lazer sınıfı | 1 (IEC 60825-1 / CDRH 21 CFR 1040.10 & 1040.11) |
| Ayarlama | Kolay öğretme tuşu |
| Özel uygulamalar | Küçük nesnelere algılar |

¹⁾ PL80A reflektör.

²⁾ Ortalama çalışma süresi: T_U = +25 °C için 50.000 saat.

Mekanik/Elektrik

| | |
|---|---|
| Gerilim kaynağı U_B | 10 V DC ... 30 V DC ¹⁾ |
| Sinyal taşıma | < 5 V _{ss} ²⁾ |
| Akım tüketimi | 30 mA ³⁾ |
| Anahtarlama çıkışı | PNP ⁴⁾ |
| Anahtarlama fonksiyonu | Tamamlayıcı |
| Anahtarlama tipi | Aydınlık/karanlık ile anahtarlama ⁴⁾ |
| Çıkış akımı I_{max} | ≤ 100 mA |
| Tepki süresi | ≤ 0,5 ms ⁵⁾ |
| Anahtarlama frekansı | 1.000 Hz ⁶⁾ |
| Bağlantı tipi | 4 pinli M8 erkek konektör |
| Koruma devreleri | A ⁷⁾ B ⁸⁾ C ⁹⁾ |
| Koruma sınıfı | III |
| Ağırlık | 13 g |
| Polarizasyon filtresi | ✓ |
| Gövde malzemesi | Plastik, VISTAL® |
| Malzeme, optik | Plastik, PMMA |
| Koruma sınıfı | IP66 IP67 IP69K |
| Çalışma ortamı sıcaklığı | -10 °C ... +50 °C |
| Çalışma ortam sıcaklığı | -30 °C ... +55 °C ^{10) 11)} |
| Depo ortam sıcaklığı | -30 °C ... +70 °C |
| UL-dosya no. | NRKH.E181493 |

1) Kısa devre korumalı şebekede işletim için sınır değerleri maks. 8 A.

2) U_V -toleransları aşılamaz veya altına inilemez.

3) Yüksüz.

4) Q = aydınlık ile anahtarlama.

5) Ohm yükü altında sinyal süresi.

6) Normalde açık/normalde kapalı oranında 1:1.

7) A = U_V -Kutup değiştirme emniyetli bağlantılar.

8) B = Giriş ve çıkışlar kutup değiştirme korumalı.

9) C = Parazitlenme palsini engelleme.

10) $T_u = 50$ °C ve üzerinde iken izin verilen maks. gerilim kaynağı $V_{maks} = 24$ V ve maks. çıkış akımı $I_{maks} = 50$ mA'dir.

11) Sensör önceden $T_u > -10$ °C sıcaklıkta açılmış, sonrasında soğutulmuş ve gerilim kaynağından izole edilmemişse $T_u = -10$ °C altındaki sıcaklıklarda da çalıştırılabilir. $T_u = -10$ °C altındaki sıcaklıklarda devreye sokulmasına izin verilmez.

Emniyet tekniği parametreleri

| | |
|--------------------------------------|--|
| MTTF_D | 616 yıl (EN ISO 13849-1) ¹⁾ |
| DC_{avg} | 0 % |
| T_M (kullanım ömrü) | 10 yıl |

1) Parts-Count yöntemine göre hesaplama.

Sınıflandırmalar

| | |
|-----------------------|----------|
| ECLASS 5.0 | 27270902 |
| ECLASS 5.1.4 | 27270902 |
| ECLASS 6.0 | 27270902 |
| ECLASS 6.2 | 27270902 |
| ECLASS 7.0 | 27270902 |
| ECLASS 8.0 | 27270902 |
| ECLASS 8.1 | 27270902 |
| ECLASS 9.0 | 27270902 |
| ECLASS 10.0 | 27270902 |
| ECLASS 11.0 | 27270902 |
| ECLASS 12.0 | 27270902 |
| ETIM 5.0 | EC002717 |
| ETIM 6.0 | EC002717 |
| ETIM 7.0 | EC002717 |
| ETIM 8.0 | EC002717 |
| UNSPSC 16.0901 | 39121528 |

Ayar olanakları

Tek öğretme tuşu

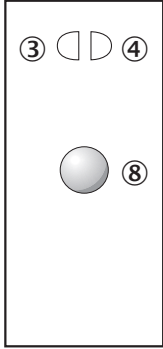

- ③ Gösterge LED'i sarı: ışık alımı durumu
- ④ Gösterge LED'i yeşil: durum göstergesi
- ⑧ Öğretme tuşu

Bağlantı şeması

Cd-083

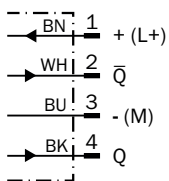

Karakteristik eğri

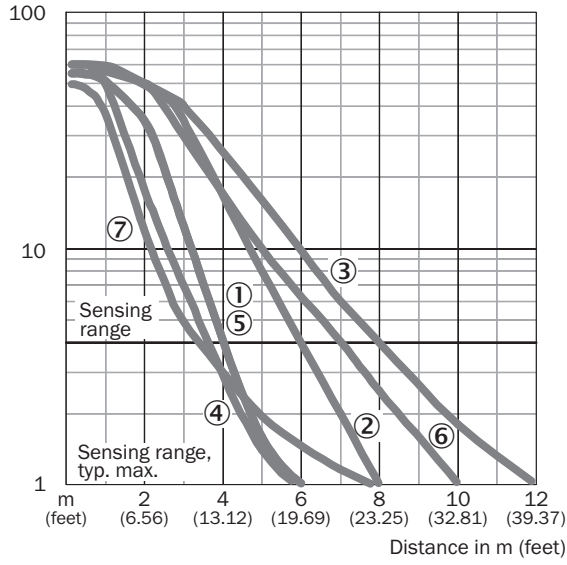

- ① Reflektör PL20A
- ② Reflektör PL40A
- ③ PL80A reflektör
- ④ Reflektör PL10F
- ⑤ Reflektör PL20F
- ⑥ Reflektör P250F
- ⑦ Reflektör bandı REF-AC1000

Işık demeti çapı

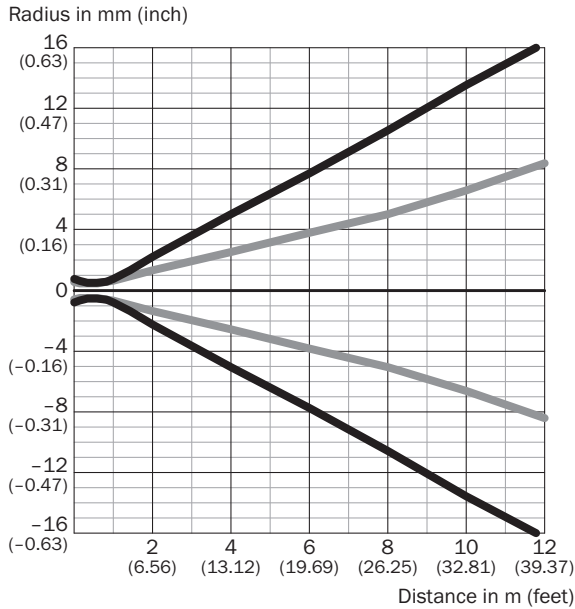

Dimensions in mm (inch)

| Sensing range | Vertical | Horizontal |
|-----------------------------|-----------------|-----------------|
| 0.5 m (1.64 feet) | < 1.0 (0.04) | < 1.0 (0.04) |
| 1 m (3.28 feet) | 1.5 (0.06) | 1.2 (0.05) |
| 6 m (19.69 feet) | 15.2 (0.60) | 7.6 (0.30) |
| 12 m (39.37 feet) | 32.4 (1.28) | 16.4 (0.65) |

— Vertical
— Horizontal

Işık demeti çapı (detaylı görünüm)

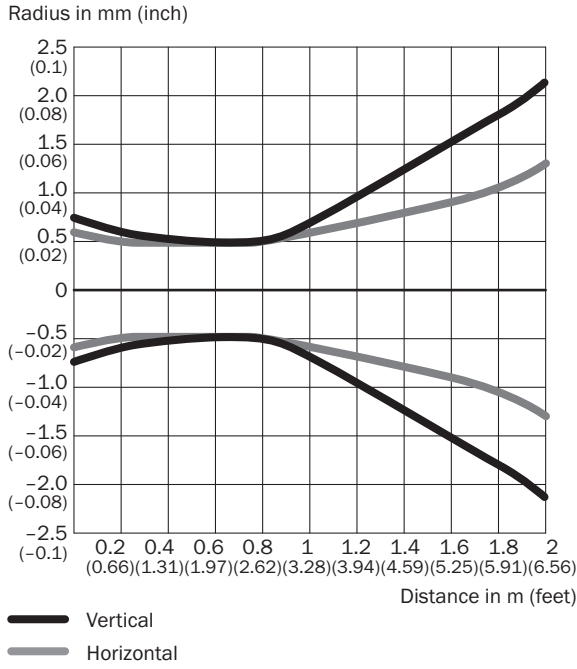

Algılama mesafesi diyagramı

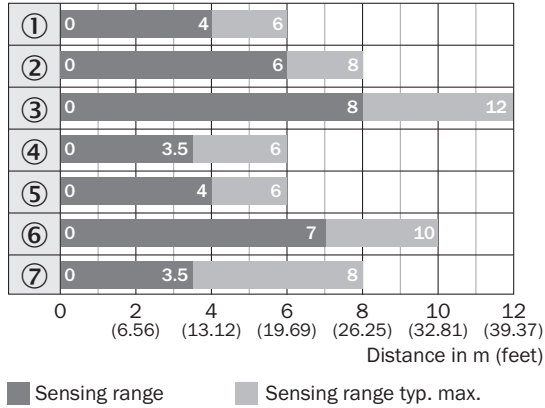

- ① Reflektör PL20A
- ② Reflektör PL40A
- ③ PL80A reflektör
- ④ Reflektör PL10F
- ⑤ Reflektör PL20F
- ⑥ Reflektör P250F
- ⑦ Reflektör bandı REF-AC1000

Teknik çizim (Ölçüler mm cinsindedir)

WL9L-3

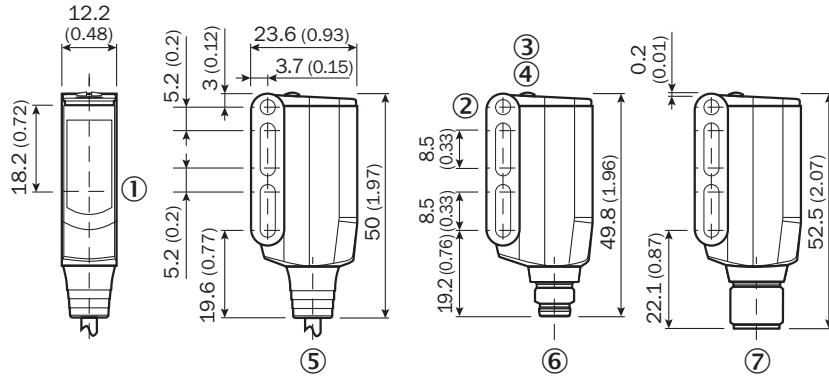

- ① Verici ve alıcı optik eksen ortası
- ② Geçiş deliği M3 (Ø 3,1 mm)
- ③ Gösterge LED'i sarı: ışık alımı durumu
- ④ Gösterge LED'i yeşil: durum göstergesi
- ⑤ Kablo veya erkek konnektörlü kablo
- ⑥ 4 pinli M8 erkek konnektör
- ⑦ Soket M12, 4-pin

Önerilen aksesuar

Diğer cihaz modelleri ve aksesuar → www.sick.com/W9

| | Kısa açıklama | Tip | Stok no. |
|---|---|--------------------|----------|
| Montaj braketi ve plakaları | | | |
|  | Montaj braketi, Çinko kaplamalı çelik, montaj malzemeleri dahil | BEF-WN-W9-2 | 2022855 |
| Reflektörler | | | |
|  | İnce üçlü reflektör, vidalanabilir, lazer sensörleri için uygundur, 20 mm x 32 mm, PM-MA/ABS, vidalanır, 2 delikli montaj | PL10F | 5311210 |
| Diğer | | | |
|  | <ul style="list-style-type: none"> • Bağlantı türü A kafa: Dişi konnektör, M8, 4 pin, düz, A kodlamalı • Bağlantı türü B kafa: Açık kablo ucu • Sinyal türü: Sensör/hareket elemanı bağlantısı • Kablo: 5 m, 4 telli, PVC • Açıklama: Sensör/hareket elemanı bağlantısı, Blendajsız • Uygulama alanı: Kimyasal aralık | YF8U14-050VA3XLEAX | 2095889 |
|  | <ul style="list-style-type: none"> • Bağlantı türü A kafa: Erkek konnektör, M8, 4 pin, düz, A kodlamalı • Açıklama: Blendajsız • Bağlantı tekniği: Vidalı bağlantılar • Onaylı iletken enine kesiti: 0,14 mm² ... 0,5 mm² | STE-0804-G | 6037323 |

BİR BAKIŞTA SICK

SICK, endüstriyel uygulamalarda akıllı sensör ve sensör çözümleri konusunda lider üreticilerdendir. Eşsiz bir ürün ve hizmet yelpazesi; süreçlerin güvenli ve etkili şekilde kontrolünü, kişilerin kazalardan korunmasını ve çevreye verilen zararların önlenmesini sağlayan mükemmel temeli oluşturur.

Çok çeşitli branşlarda kapsamlı bilgi birikimine sahibiz ve süreçleriniz ile gerekliliklerinizi iyi biliyoruz. İşte bu sayede akıllı sensörlerle tam da müşterilerimizin ihtiyacı olanı teslim edebiliyoruz. Sistem çözümleri Avrupa, Asya ve Kuzey Amerika'da bulunan uygulama merkezlerinde müşteriye özel olarak test ve optimize edilir. Bütün bunlar bizi güvenilir bir tedarikçi ve ARGE ortağı haline getiriyor.

Kapsamlı hizmetlerimiz teklifimizi tamamlar: SICK Ömür Boyu servis hizmeti makinenin kullanım ömrü boyunca güvenlik ve verimlilik ile ilgili destek sağlar.

Bu bizim için "Sensör Zekası"dır.

DÜNYA GENELİNDE HEMEN YAKININIZDA:

Bilgi almak ve diğer merkezler için → www.sick.com