

UFN3-70B113

UF

ÇATAL SENSÖRLER

SICK
Sensor Intelligence.

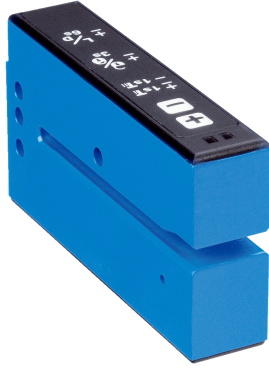

Resimler farklı olabilir



Sipariş bilgileri

Tip	Stok no.
UFN3-70B113	6058960

Diğer cihaz modelleri ve aksesuar → www.sick.com/UF

Ayrıntılı teknik bilgiler

Özellikler

Çalışma prensibi ayrıntısı	Ultrasonik denetim prensibi
Boyutlar (G x Y x D)	18 mm x 47,5 mm x 85,5 mm
Gövde yapısı	Çatal biçimli
Çatal genişliği	3 mm
Çatal derinliği	69 mm
Algılanabilir en küçük nesne (MDO)	Etiket arasında boşluk / Etiket boyutu: 2 mm ¹⁾
Etiket tanıma	✓
Ayarlama	Artı/eksi butonları (Öğretme, hassasiyet, aydınlık / karanlık ile anahtarlama)
Öğretme çalışması	2 nokta öğretme Öğretme dinamik

¹⁾ Etiket kalınlığına bağlı.

Mekanik/Elektrik

Besleme Gerilimi	10 V DC ... 30 V DC ¹⁾
Sinyal taşıma	< 10 % ²⁾
Akım tüketimi	40 mA ³⁾
Anahtarlama frekansı	1,5 kHz ⁴⁾
Tepki süresi	250 µs ⁵⁾
Anahtarlama çıkışı	PNP, NPN
Anahtarlama çıkışı (gerilim)	PNP: YÜKSEK = $U_V \leq 2$ V / LOW yaklaşık 0 V

¹⁾ Sınır değerler, kutup değiştirme korumalı. Kısa devre korumalı şebekede çalışma: maks. 8 A.

²⁾ U_V -toleransları aşılamaz veya altına düşemez.

³⁾ Yüksüz.

⁴⁾ 1:1 açık-koyu durumunda, tipik, materyale ve hıza bağlı.

⁵⁾ Ohm yükü altında sinyal süresi.

⁶⁾ Minimum çıkış akımı 0,3 mA.

⁷⁾ Anma gerilimi DC 50 V.

Anahtarlama tipi	NPN: YÜKSEK = yaklaşık U_V / LOW ≤ 2 V
Çıkış akımı I_{max}	Aydınlık/karanlık ile anahtarlama
Başlatma süresi	100 mA ⁶⁾
Bağlantı tipi	100 ms
Koruma sınıfı	Kablo, 4-telli, 2 m
Koruma devreleri	III ⁷⁾
Koruma sınıfı	Çıkış Q kısa devre korumalı Parazitlenme palsini engelleme
Ağırlık	IP65
Gövde malzemesi	+ 95 g
	Metal, Alüminyum

1) Sınır değerler, kutup değiştirme korumalı. Kısa devre korumalı şebekede çalışma: maks. 8 A.

2) U_V -toleransları aşılamaz veya altına düşemez.

3) Yüksüz.

4) 1:1 açık-koyu durumunda, tipik, materyale ve hıza bağlı.

5) Ohm yükü altında sinyal süresi.

6) Minimum çıkış akımı 0,3 mA.

7) Anma gerilimi DC 50 V.

Emniyet tekniği parametreleri

MTTF_D	207 yıl
DC_{avg}	0 %

Ortam verileri

Çalışma ortamı sıcaklığı	+5 °C ... +55 °C ¹⁾
Depo ortam sıcaklığı	-20 °C ... +70 °C
Şok yüklenmesi	EN 60068-2-27 uyarınca
EMVC	EN 60947-5-2 ²⁾
UL-dosya no.	NRKH.E191603 & NRKH7.E191603

1) 0 °C altında kablo deforme edilmemelidir.

2) UFN endüstriyel alanda radyo dalgası koruma şartlarını (elektromanyetik uyumluluk) yerine getirir (radyo dalgası koruma sınıfı A). Meskenlerde kullanım halinde fonksiyon arızalarına neden olabilir.

Sınıflandırmalar

ECLASS 5.0	27270909
ECLASS 5.1.4	27270909
ECLASS 6.0	27270909
ECLASS 6.2	27270909
ECLASS 7.0	27270909
ECLASS 8.0	27270909
ECLASS 8.1	27270909
ECLASS 9.0	27270909
ECLASS 10.0	27270909
ECLASS 11.0	27270909
ECLASS 12.0	27270909
ETIM 5.0	EC002720

ETIM 6.0	EC002720
ETIM 7.0	EC002720
ETIM 8.0	EC002720
UNSPSC 16.0901	39121528

Teknik çizim (Ölçüler mm cinsindedir)

UFnext - artı/eksi butonları

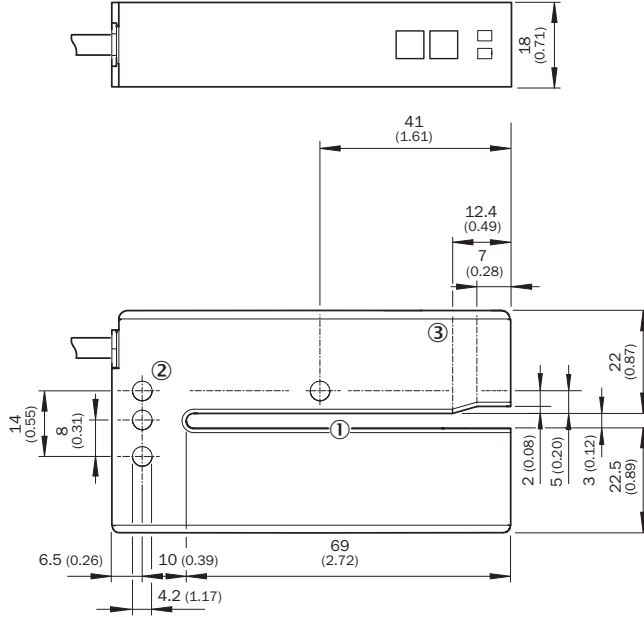

- ① Çatal açıklığı: çatal genişliği 3 mm, çatal derinliği 69 mm
- ② Sabitleme deliği, Ø 4,2 mm
- ③ Algılama eksenini

Ayar olanakları

Ayar: artı/eksi butonları vasıtasıyla öğretme (WFxx-B416)

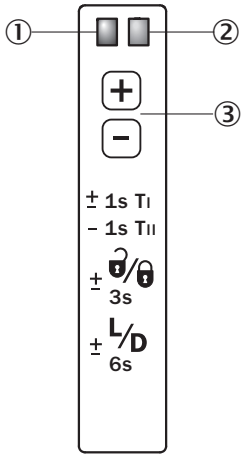

- ① Fonksiyon göstergesi (sarı), anahtarlama çıkışı
- ② Fonksiyon göstergesi (kırmızı)
- ③ “+”/“-” tuşu ve fonksiyon tuşu

Bağlantı şeması

Cd-096

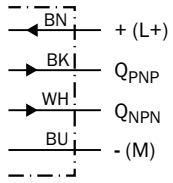

Kullanım konsepti

Artı/eksi butonları vasıtasıyla dinamik öğretim

1. Position label or substrate in the active area of the fork sensor

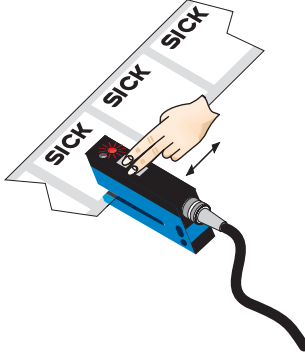

Press both the "+" and "-" buttons together, hold > 1 s and then release the teach-in buttons. The red LED flashes.

2. Move multiple labels through the fork sensor

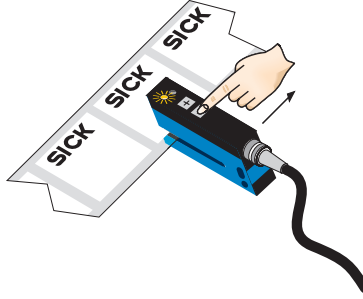

Press "-" button, teach-in process is finished.

Notes

Switching threshold adaptation:

Only, the first teach-in procedure after switching on is permanently stored. Teach-in can be repeated cyclically. Switching output also during teach-in active.

+ Once teach-in process is complete, the switching threshold can be adjusted at any time using the "+" or "-" button. To make minor adjustments, press the "+" or "-" button once. To configure settings quickly, keep the "+" or "-" button pressed for longer.

± 3s Press both the "+" and "-" buttons together (3 seconds) to lock the device and prevent unintentional actuation.

± 6s Press both the "+" and "-" buttons together (6 seconds) to define the switching function (light/dark switching). Standard setting: Q = light switching.

Teach-in (static): Setting the switching threshold without movements of label, cf. operating instruction.

Önerilen aksesuar

Diğer cihaz modelleri ve aksesuar → www.sick.com/UF

	Kısa açıklama	Tip	Stok no.
Konnektörler ve Kablolar			
	<ul style="list-style-type: none"> Bağlantı türü A kafa: Dişi konnektör, M8, 4 pin, düz, A kodlamalı Bağlantı türü B kafa: Açık kablo ucu Sinyal türü: Sensör/hareket elemanı bağlantısı Kablo: 5 m, 4 telli, PVC Açıklama: Sensör/hareket elemanı bağlantısı, Blendajsız Uygulama alanı: Kimyasal aralık 	YF8U14-050VA3XLEAX	2095889

	Kısa açıklama	Tip	Stok no.
	<ul style="list-style-type: none">Bağlantı türü A kafa: Erkek konnektör, M8, 4 pin, düzAçıklama: BlendajsızBağlantı tekniği: Vidalı bağlantılarOnaylı iletken enine kesiti: 0,14 mm² ... 0,5 mm²	STE-0804-G	6037323

BİR BAKIŞTA SICK

SICK, endüstriyel uygulamalarda akıllı sensör ve sensör çözümleri konusunda lider üreticilerdendir. Eşsiz bir ürün ve hizmet yelpazesi; süreçlerin güvenli ve etkili şekildeki kontrolünü, kişilerin kazalardan korunmasını ve çevreye verilen zararların önlenmesini sağlayan mükemmel temeli oluşturur.

Çok çeşitli branşlarda kapsamlı bilgi birikimine sahibiz ve süreçleriniz ile gerekliliklerinizi iyi biliyoruz. İşte bu sayede akıllı sensörlerle tam da müşterilerimizin ihtiyacı olanı teslim edebiliyoruz. Sistem çözümleri Avrupa, Asya ve Kuzey Amerika'da bulunan uygulama merkezlerinde müşteriye özel olarak test ve optimize edilir. Bütün bunlar bizi güvenilir bir tedarikçi ve ARGE ortağı haline getiriyor.

Kapsamlı hizmetlerimiz teklifimizi tamamlar: SICK Ömür Boyu servis hizmeti makinenin kullanım ömrü boyunca güvenlik ve verimlilik ile ilgili destek sağlar.

Bu bizim için "Sensör Zekası"dır.

DÜNYA GENELİNDE HEMEN YAKININIZDA:

Bilgi almak ve diğer merkezler için → www.sick.com