

RFH630-1102101

RFH6xx

RFID

SICK
Sensor Intelligence.



Sipariş bilgileri

Tip	Stok no.
RFH630-1102101	1054746

Diğer cihaz modelleri ve aksesuar → www.sick.com/RFH6xx



Ayrıntılı teknik bilgiler

Özellikler

Versiyon	Mid Range
Ürün kategorisi	Entegre antenli RFID yazma/okuma cihazı
Radio ekipmanları tip onayı	Küresel
Frekans bandı	HF (13,56 MHz)
Taşıyıcı frekansı	13,56 MHz
Çıkış gücü	1 W
RFID Standardı	ISO/IEC 15693, ISO/IEC 18000-3 "Mod 1"
Bağlantı tipi	Ethernet
Lazer tarama mesafesi	≤ 240 mm ¹⁾
Anten	Entegre
Verici gücü	1 W
Harici anten bağlantısı	1
Tipik erişim zamanı	UID okuma (64 bit/8 bayt): 18 ms 1 blok okuma (32 bit / 4 bayt): 13 ms 1 blok yazma (32 bit / 4 bayt): 16 ms 28 blok okuma (896 bit / 112 bayt): 64 ms 28 blok yazma (896 bit / 112 bayt): 442 ms
Veri aktarım hızı Hava arayüzü	26 kbit/s (Varsayılan)

¹⁾ Transponderin boyutlarına ve kalitesine bağlı olarak okuma/ yazma anteni için RFID ISO kart transponderinin paralel yönlendirmesinde.

Mekanik/Elektrik

Bağlantı tipi	1, 1 x M12, 17 pinli erkek konnektör, A kodlu, M12, 4 pin soket, D kodlamalı
Besleme Gerilimi	10 V DC ... 30 V DC

¹⁾ Döndürülebilir soket ünitesi 15 mm yüksekte durur.

Güç tüketimi	Typ. 8 W
Gövde malzemesi	Alüminyum döküm Plastik (PPS)
Gövde rengi	Mavi, siyah
Koruma sınıfı	IP67
Koruma sınıfı	III
Ağırlık	710 g
Boyutlar (U x G x Y)	147 mm x 88 mm x 39 mm ¹⁾
MTBF	> 100 yıl

¹⁾ Döndürülebilir soket ünitesi 15 mm yüksekte durur.

Arayüzler

Ethernet	✓, TCP/IP
Fonksiyon	Veri arayüzü (okuma sonucu çıkışı), Servis arayüzü
Veri aktarma hızı	10/100 Mbit/s
PROFINET	✓
Fonksiyon	PROFINET Single Port, PROFINET Dual Port (Harici CDF600-2 haberleşme modülü ile opsiyonel olarak sağlanır), Veri arayüzü (okuma sonucu çıkışı)
Veri aktarma hızı	10/100 Mbit/s
EtherNet/IP™	✓
Fonksiyon	Veri arayüzü (okuma sonucu çıkışı)
Veri aktarma hızı	10/100 Mbit/s
EtherCAT	✓
Haberleşme tipi	Harici fieldbus haberleşme modülü ile opsiyonel CDF600
Fonksiyon	Veri arayüzü (okuma sonucu çıkışı)
Seri	✓, RS-232, RS-422, RS-485
Not	RS-422/RS-485 only via 4-wire
Fonksiyon	Veri arayüzü (okuma sonucu çıkışı), Servis arayüzü
Veri aktarma hızı	0,3 kBaud ... 115,2 kBaud, AUX: 57,6 kBaud
CAN	✓
Not	CSN (SICK CAN Sensor Network)
Fonksiyon	Veri arayüzü (okuma sonucu çıkışı)
Veri aktarma hızı	20 kbit/s ... 1.000 kbit/s
CANopen	✓
Fonksiyon	Veri arayüzü (okuma sonucu çıkışı)
Veri aktarma hızı	20 kbit/s ... 1.000 kbit/s
PROFIBUS DP	✓
Haberleşme tipi	Harici fieldbus haberleşme modülü ile opsiyonel CDF600-2
Fonksiyon	Veri arayüzü (okuma sonucu çıkışı)
Dijital girişler	2 (fiziksel, CDB620 / CDM420 içindeki opsiyonel CMC600 parametre hafızası üzerinden ek olarak 2 mantıksal giriş)
Dijital çıkışlar	2 (fiziksel, CDB620 / CDM420 içindeki opsiyonel CMC600 parametre hafızası üzerinden ek olarak 2 mantıksal çıkış)

¹⁾ Alternatif olarak, SICK'in CoLa komut dili temelinde özel konfigürasyon araçları da oluşturulabilir (örn. kullanıcının kendi yazılımında veya PLC fonksiyon bloklarında).

Optik göstergeler	6 LED'ler, çok renkli (cihaz durumu) 1 RGB-LED (Process Feedback)
Akustik göstergeler	1 Sesli uyarı (Geri bildirim)
Konfigürasyon yazılımı	SOPAS ET ¹⁾
Hafıza kartı	MicroSD hafıza kartı (parametre klonlama)

¹⁾ Alternatif olarak, SICK'in CoLa komut dili temelinde özel konfigürasyon araçları da oluşturulabilir (örn. kullanıcının kendi yazılımında veya PLC fonksiyon bloklarında).

Ortam verileri

Elektromanyetik uyumluluk (EMV)	EN 301489-3
Titreşim dayanımı	EN 60068-2-64:2008-02
Darbe dayanımı	EN 60068-2-27:2009-05
Çalışma ortamı sıcaklığı	-20 °C ... +50 °C
Depolama sıcaklığı	-25 °C ... +70 °C
İzin verilen rölatif nem	95 %, yoğuşmasız

Sınıflandırmalar

ECLASS 5.0	27280401
ECLASS 5.1.4	27280401
ECLASS 6.0	27280401
ECLASS 6.2	27280401
ECLASS 7.0	27280401
ECLASS 8.0	27280401
ECLASS 8.1	27280401
ECLASS 9.0	27280401
ECLASS 10.0	27280401
ECLASS 11.0	27280401
ECLASS 12.0	27280401
ETIM 6.0	EC002998
ETIM 7.0	EC002998
ETIM 8.0	EC002998
UNSPSC 16.0901	52161523

Teknik çizim (Ölçüler mm cinsindedir)

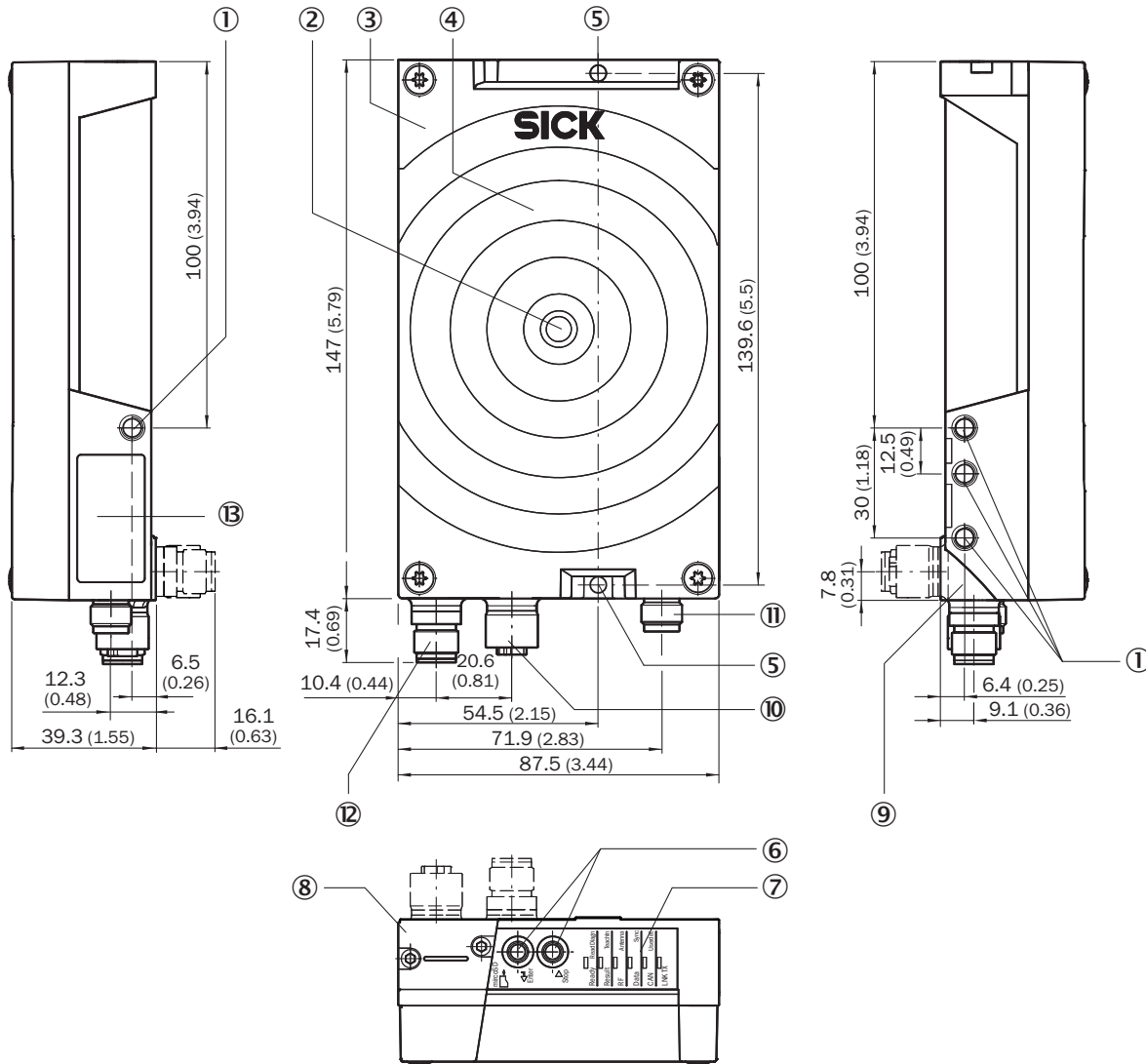

- ① 4 x kör delikli vida dişi M6, 6,5 mm derinlik, cihazı sabitlemek için
- ② 1 x RGB-LED'i, çok renkli (Process Feedback)
- ③ Sesli uyarının anten kapağı altındaki pozisyonu
- ④ Entegre antenli kapak
- ⑤ 2 x geçiş deliği \varnothing 4,5 mm, cihazın alternatif sabitlemesi için
- ⑥ Fonksiyon tuşu (2 x)
- ⑦ 6 x RGB-LED'i, çok renkli (durum göstergeleri)
- ⑧ MicroSD hafıza kartı kutusu
- ⑨ Döndürülebilir erkek konnektör ünitesi
- ⑩ "ethernet" bağlantısı, 4 pinli M12 dişi konnektör, D kodlu
- ⑪ Harici anten bağlantısı (dişi konnektör, TNC reverse)
- ⑫ Bağlantı "Power/Serial Data/CAN/I/O", 17 pinli M12 erkek konnektör, A kodlu
- ⑬ Tip levhası

Okuma alanı diyagramı

RFH630 harici antenli Ethernet

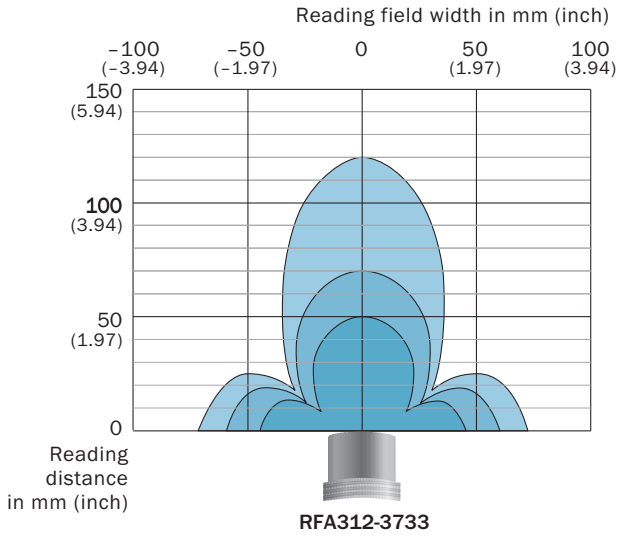

- ISO card
- Disc 30 mm
- Coin 16 mm

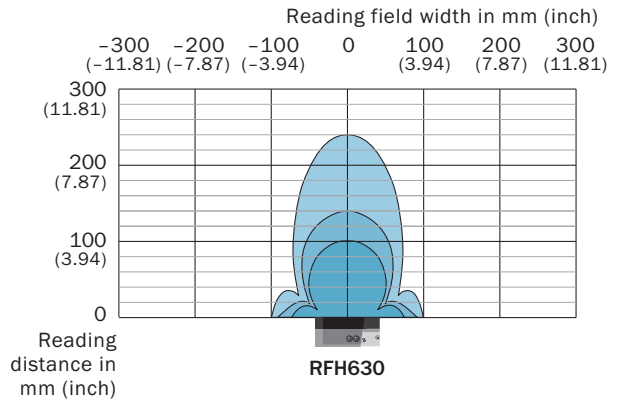
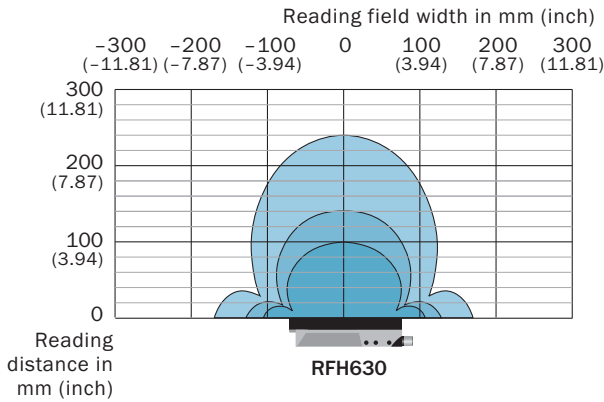

- ISO Card
- Disc 30
- Coin 16

Montaj notu

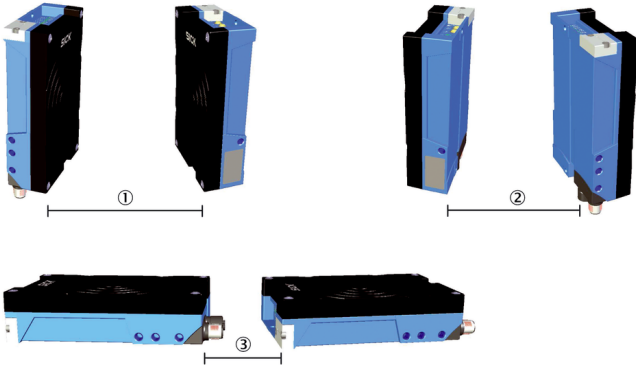

İki cihazın montajı sırasında karşılıklı etkileşimi önlemek için gerekli mesafeler.

Ürün tipi	1	2	3
RFH620 Short Range	340 mm	140 mm	150 mm
RFH630 Mid Range	1,700 mm	1,200 mm	1,300 mm

Bağlantı şeması

PROFINET IO/RT

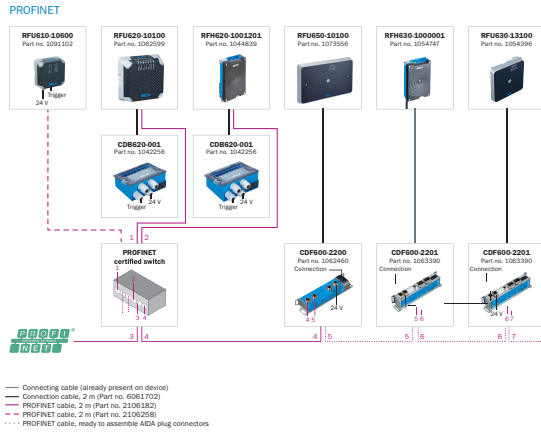



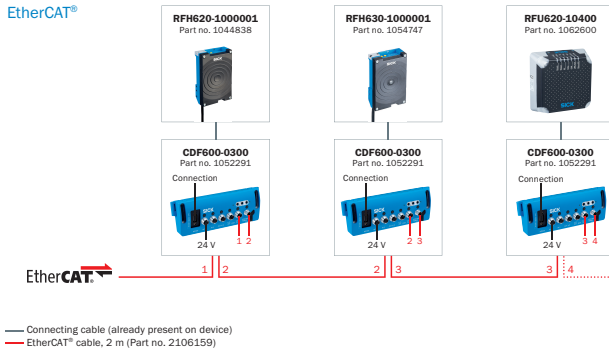

EtherCAT®



Önerilen aksesuar

Diğer cihaz modelleri ve aksesuar → www.sick.com/RFH6xx

	Kısa açıklama	Tip	Stok no.
Modüller			
	<ul style="list-style-type: none"> Aksesuar grubu: 4Dprobağlama tekniği Ürün ailesi: Connection Device Basic Yan ürün ailesi: CDB620 Desteklenen ürünler: CLV61x - CLV65xLector62xRFH6xxRFU62x Kısa açıklama: Bir sensör için küçük bağlantı modülü, CMC600 için temel cihaz 4 PG konnektör 	CDB620-001	1042256

	Kısa açıklama	Tip	Stok no.
Montaj braketleri ve plakaları			
	Montaj braketleri, montaj malzemeleri dahil	Montaj braketleri	2048551
Diğer			
	<ul style="list-style-type: none"> Bağlantı türü A kafa: Erkek konnektör, M12, 4 pin, düz, D kodlamalı Bağlantı türü B kafa: Erkek konnektör, RJ45, 4 pin, düz Sinyal türü: Ethernet, PROFINET Kablo: 2 m, 4 telli, PUR, halojensiz Açıklama: Ethernet, PROFINET, Blendajlı Uygulama alanı: Çekme zinciri çalışması, Yağ/yağlama maddesi alanı 	YM2D24-020PN1MRJA4	2106182
	<ul style="list-style-type: none"> Taşıyıcı frekansı: 13,56 MHz Hafıza kapasitesi (UII / user memory): 896 Bit (28 x 4 Byte) Boyutlar (U x G x Y): 49 mm x 81 mm x 0,42 mm 	HF Transponder, Paper label	6037763 6087791

Önerilen hizmetler

Diğer hizmetler → www.sick.com/RFH6xx

	Tip	Stok no.
Devreye alma		
<ul style="list-style-type: none"> Ürün bölümü: RFID Hizmet kapsamı: Bağlantı kontrolü, hizalama, RFU/RFH parametrelerinin iyileştirilmesi ve testler, Okuma konfigürasyonu, veri işleme gibi önceden belirlenen fonksiyonların ve ağ, arayüz ya da giriş ve çıkışların hizalanması Süre: İlave çalışmalar ayrı olarak işçiliğe göre hesaplanır 	RFU/RFH'nin devreye alınması	1610018
Bakım		
<ul style="list-style-type: none"> Ürün bölümü: RFID Hizmet kapsamı: Belirlenen fonksiyonların kontrol edilmesi, analizi ve tekrar oluşturulması, Okuma konfigürasyonu, veri işleme, ağ, arayüzler, giriş ve çıkışlar ve çalışma verilerinin kontrol edilmesi ve uyarlanması Süre: İlave çalışmalar ayrı olarak işçiliğe göre hesaplanır 	RFU/RFH'nin bakımı	1611424
Uzatılmış garanti		
<ul style="list-style-type: none"> Ürün bölümü: Endüstriyel Görüntü İşleme, LiDAR sensörleri, Güvenlik kamera sistemleri, Güvenli lazer alan tarayıcılar, Bkz. Güvenli radar sensörleri, Radar sensörler, Sabit barkod okuyucular, Kamera tabanlı kod okuyucu, RFID, Mobil el tipi okuyucular Hizmet kapsamı: Hizmetler yasal üretici garantisi kapsamında aynıdır (SICK genel teslimat koşulları) Süre: Teslim tarihinden itibaren beş yıl garanti. 	Teslim tarihinden itibaren toplam beş yıllık uzatılmış garanti	1680671

BİR BAKIŞTA SICK

SICK, endüstriyel uygulamalarda akıllı sensör ve sensör çözümleri konusunda lider üreticilerdendir. Eşsiz bir ürün ve hizmet yelpazesi; süreçlerin güvenli ve etkili şekilde kontrolünü, kişilerin kazalardan korunmasını ve çevreye verilen zararların önlenmesini sağlayan mükemmel temeli oluşturur.

Çok çeşitli branşlarda kapsamlı bilgi birikimine sahibiz ve süreçleriniz ile gerekliliklerinizi iyi biliyoruz. İşte bu sayede akıllı sensörlerle tam da müşterilerimizin ihtiyacı olanı teslim edebiliyoruz. Sistem çözümleri Avrupa, Asya ve Kuzey Amerika'da bulunan uygulama merkezlerinde müşteriye özel olarak test ve optimize edilir. Bütün bunlar bizi güvenilir bir tedarikçi ve ARGE ortağı haline getiriyor.

Kapsamlı hizmetlerimiz teklifimizi tamamlar: SICK Ömür Boyu servis hizmeti makinenin kullanım ömrü boyunca güvenlik ve verimlilik ile ilgili destek sağlar.

Bu bizim için "Sensör Zekası"dır.

DÜNYA GENELİNDE HEMEN YAKININIZDA:

Bilgi almak ve diğer merkezler için → www.sick.com