



WL4SLG-3P2232

W4

MINYATÜR FOTOSELLER

SICK
Sensor Intelligence.



Resimler farklı olabilir



Sipariş bilgileri

Tip	Stok no.
WL4SLG-3P2232	1058243

Diğer cihaz modelleri ve aksesuar → www.sick.com/W4

Ayrıntılı teknik bilgiler

Özellikler

Fonksiyon prensibi	Reflektörlü sensör
Çalışma prensibi ayrıntısı	Reflektör minimum mesafesi olmadan (tek lens sensör / koaksiyel optik)
Maksimum algılama mesafesi	0 m ... 4,5 m ^{1) 2)}
Algılama mesafesi	0 m ... 2 m ^{1) 2)}
Polarizasyon filtresi	Evet
Verici ışını	
Işık kaynağı	Lazer ³⁾
Işık türü	Görünebilir kırmızı ışık
Işık demeti çapı (mesafe)	Ø 1 mm (500 mm)
Lazer karakteristik verileri	
Normatif referans	EN 60825-1:2014, IEC 60825-1:2014 / CDRH 21 CFR 1040.10 & 1040.11
Lazer sınıfı	1
Dalga uzunluğu	650 nm
Ayarlama	Kolay öğretim tuşu
Özel uygulamalar	Şeffaf nesnelerin algılanması, Küçük nesnelere algılar
Delik düzeni	M3

¹⁾ Reflektör bandı REF-AC1000.

²⁾ Güvenli bir şekilde çalıştırılması için REF-AC1000 reflektör bandının veya P41F, PLV14-A, PLH25-M12 veya PLH25-D12 gibi bu bant esaslı reflektörlerin kullanılmasını öneriyoruz. Daha büyük üçlü reflektör yapısına sahip reflektörler ancak öncesinde uygulama açıklaması yapıldıktan sonra kullanılmalıdır.

³⁾ Ortalama çalışma süresi: T_U = +25 °C için 50.000 saat.

AutoAdapt	✓
------------------	---

1) Reflektör bandı REF-AC1000.

2) Güvenli bir şekilde çalıştırılması için REF-AC1000 reflektör bandının veya P41F, PLV14-A, PLH25-M12 veya PLH25-D12 gibi bu bant esaslı reflektörlerin kullanılmasını öneriyoruz. Daha büyük üçlü reflektör yapısına sahip reflektörler ancak öncesinde uygulama açıklaması yapıldıktan sonra kullanılmalıdır.

3) Ortalama çalışma süresi: $T_U = +25 \text{ °C}$ için 50.000 saat.

Emniyet tekniği parametreleri

MTTF_D	655 yıl (EN ISO 13849-1) ¹⁾
DC_{avg}	0 %

1) Parts-Count yöntemine göre hesaplama.

Elektrik

Gerilim kaynağı U_B	10 V DC ... 30 V DC ¹⁾
Sinyal taşıma	< 5 V _{SS} ²⁾
Akım tüketimi	30 mA ³⁾
Koruma sınıfı	III
Dijital çıkış	
Tür	PNP ⁴⁾
Anahtarlama tipi	Aydınlık/karanlık ile anahtarlama ⁴⁾
Çıkış akımı I _{max} .	≤ 100 mA
Tepki süresi	≤ 0,5 ms ⁵⁾
Anahtarlama frekansı	1.000 Hz ⁶⁾
Anahtarlama fonksiyonu	Tamamlayıcı
Koruma devreleri	A ⁷⁾ B ⁸⁾ C ⁹⁾

1) Kısa devre korumalı şebekede işletim için sınır değerleri maks. 8 A.

2) U_V-toleransları aşılamaz veya altına inilemez.

3) Yüksüz.

4) Q = aydınlık ile anahtarlama.

5) Ohm yükü altında sinyal süresi.

6) Normalde açık/normalde kapalı oranında 1:1.

7) A = U_V-Kutup değiştirme emniyetli bağlantılar.

8) B = Giriş ve çıkışlar kutup değiştirme korumalı.

9) C = Parazitlenme palsini engelleme.

Mekanik

Gövde yapısı	Dört köşeli form
Model ayrıntısı	Slim
Boyutlar (G x Y x D)	12,2 mm x 41,8 mm x 17,3 mm
Bağlantı	4 pinli M8 erkek konnektör
Malzeme	
Gövde	Plastik, Novodur
Ön cam	Plastik, PMMA
Ağırlık	100 g

Ortam verileri

Koruma sınıfı	IP66 IP67
Çalışma ortamı sıcaklığı	-10 °C ... +50 °C
Çalışma ortam sıcaklığı	-30 °C ... +55 °C ^{1) 2)}
Depo ortam sıcaklığı	-30 °C ... +70 °C
RoHS sertifikası	✓

¹⁾ $T_u = 50 \text{ °C}$ ve üzerinde iken izin verilen maks. gerilim kaynağı $V_{maks} = 24 \text{ V}$ ve maks. çıkış akımı $I_{maks} = 50 \text{ mA}$ 'dir.

²⁾ Sensör önceden $T_u > -10 \text{ °C}$ sıcaklıkta açılmış, sonrasında soğutulmuş ve gerilim kaynağından izole edilmemişse $T_u = -10 \text{ °C}$ altındaki sıcaklıklarda da çalıştırılabilir. $T_u = -10 \text{ °C}$ altındaki sıcaklıklarda devreye sokulmasına izin verilmez.

Sınıflandırmalar

ECLASS 5.0	27270902
ECLASS 5.1.4	27270902
ECLASS 6.0	27270902
ECLASS 6.2	27270902
ECLASS 7.0	27270902
ECLASS 8.0	27270902
ECLASS 8.1	27270902
ECLASS 9.0	27270902
ECLASS 10.0	27270902
ECLASS 11.0	27270902
ECLASS 12.0	27270902
ETIM 5.0	EC002717
ETIM 6.0	EC002717
ETIM 7.0	EC002717
ETIM 8.0	EC002717
UNSPSC 16.0901	39121528

Bağlantı şeması

Cd-083

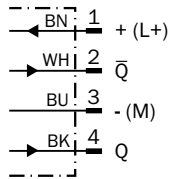

Karakteristik eğri

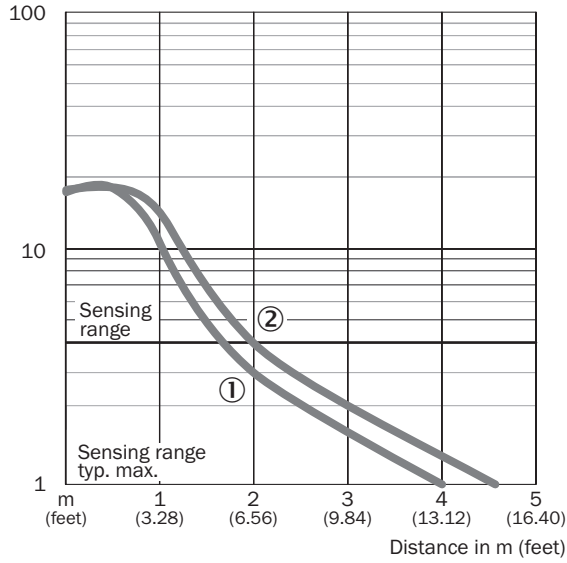

- ① PLV14-A / PLH25-M12 / PLH25-D12 reflektör
 ② P41F reflektör / REF-AC1000 reflektör bandı

Işık demeti çapı

Komple görünüm

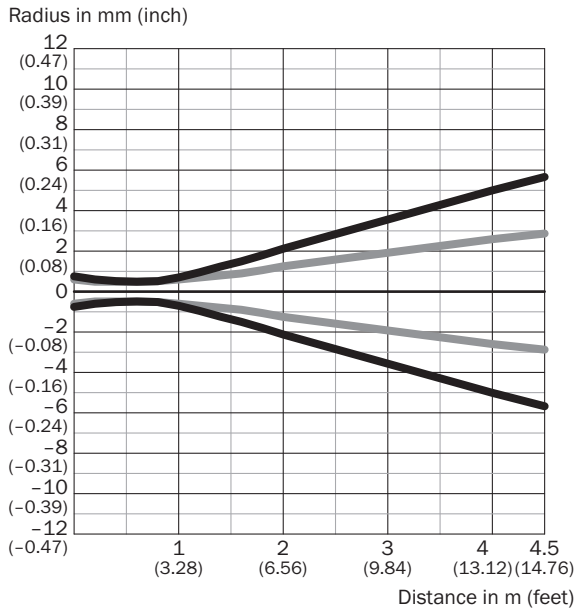

Dimensions in mm (inch)

Sensing range	Vertical	Horizontal
0.5 m (1.64 feet)	< 1.0 (0.04)	< 1.0 (0.04)
1 m (3.28 feet)	1.5 (0.06)	1.2 (0.05)
2 m (6.56 feet)	4.3 (0.17)	2.6 (0.10)
4.5 m (14.76 feet)	11.3 (0.44)	5.6 (0.22)

— Vertical
 — Horizontal

Işık demeti çapı (detaylı görünüm)

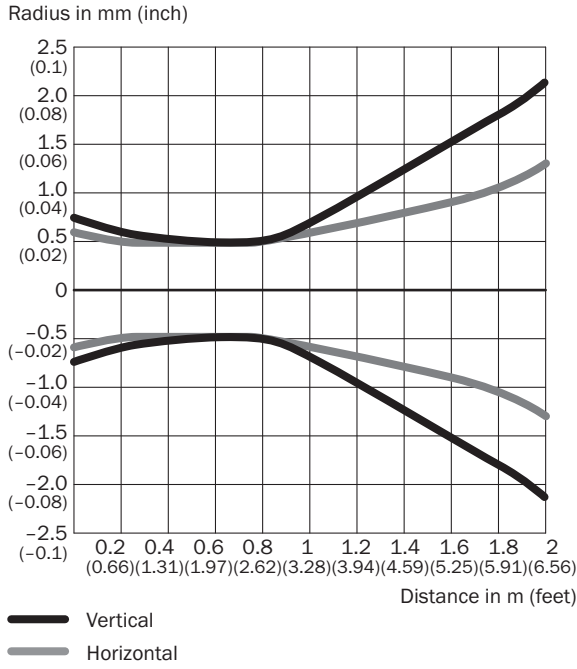

Algılama mesafesi diyagramı

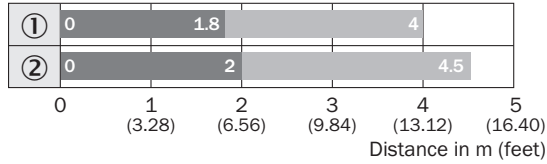

- Sensing range ■ Sensing range max.
- ① PLV14-A / PLH25-M12 / PLH25-D12 reflektör
② P41F reflektör / REF-AC1000 reflektör bandı



Teknik çizim (Ölçüler mm cinsindedir)

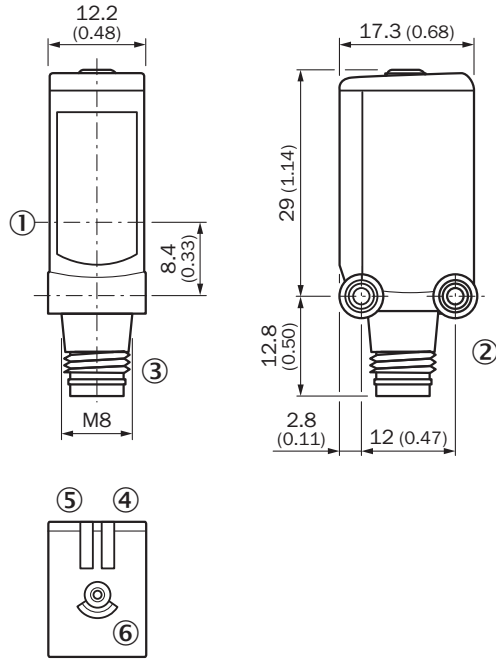

WL4SL-3, WL4SLG-3, WSE4SL-3, erkek konnektör



- ① Optik eksen ortası
- ② Montaj vida dişi M3
- ③ Bağlantı
- ④ Gösterge LED'i yeşil: gerilim kaynağı aktif
- ⑤ Gösterge LED'i sarı: ışık alımı durumu
- ⑥ Tek öğretilme tuşu

Önerilen aksesuarDiğer cihaz modelleri ve aksesuar → www.sick.com/W4

	Kısa açıklama	Tip	Stok no.
Montaj braketi ve plakaları			
	<ul style="list-style-type: none"> • Açıklama: Zemine montaj için montaj braketi • Malzeme: Paslanmaz çelik • Detaylar: 1.4571 paslanmaz çelik • Teslimat Kapsamı: Montaj malzemeleri dahil • Uygun olduğu yerler: W4S, W4F, W4S 	BEF-W4-B	2051630
	<ul style="list-style-type: none"> • Açıklama: Reflektörler için çok amaçlı montaj braketi • Boyutlar (G x Y x U): 85 mm x 90 mm x 35 mm • Malzeme: Çelik • Detaylar: Çinko kaplamalı çelik • Uygun olduğu yerler: C110A, P250, PL20, PL30A, PL40A, PL80A 	BEF-WN-REFX	2064574
Diğer			
	<ul style="list-style-type: none"> • Açıklama: Lazer sensörleri için uygun, kendinden yapışkanlı, kesme parça, hizalama uyarısını dikkate alın • Boyutlar: 56,3 mm x 56,3 mm • Çalışma ortamı sıcaklığı: -20 °C ... +60 °C 	REF-AC1000-56	4063030

	Kısa açıklama	Tip	Stok no.
	<ul style="list-style-type: none">• Bağlantı türü A kafa: Dişi konnektör, M8, 4 pin, düz, A kodlamalı• Bağlantı türü B kafa: Açık kablo ucu• Sinyal türü: Sensör/hareket elemanı bağlantısı• Kablo: 5 m, 4 telli, PVC• Açıklama: Sensör/hareket elemanı bağlantısı, Blendajsız• Uygulama alanı: Kimyasal aralık	YF8U14-050VA3XLEAX	2095889
	<ul style="list-style-type: none">• Bağlantı türü A kafa: Erkek konnektör, M8, 4 pin, düz, A kodlamalı• Açıklama: Blendajsız• Bağlantı tekniği: Vidalı bağlantılar• Onaylı iletken enine kesiti: 0,14 mm² ... 0,5 mm²	STE-0804-G	6037323

BİR BAKIŞTA SICK

SICK, endüstriyel uygulamalarda akıllı sensör ve sensör çözümleri konusunda lider üreticilerdendir. Eşsiz bir ürün ve hizmet yelpazesi; süreçlerin güvenli ve etkili şekilde kontrolünü, kişilerin kazalardan korunmasını ve çevreye verilen zararların önlenmesini sağlayan mükemmel temeli oluşturur.

Çok çeşitli branşlarda kapsamlı bilgi birikimine sahibiz ve süreçleriniz ile gerekliliklerinizi iyi biliyoruz. İşte bu sayede akıllı sensörlerle tam da müşterilerimizin ihtiyacı olanı teslim edebiliyoruz. Sistem çözümleri Avrupa, Asya ve Kuzey Amerika'da bulunan uygulama merkezlerinde müşteriye özel olarak test ve optimize edilir. Bütün bunlar bizi güvenilir bir tedarikçi ve ARGE ortağı haline getiriyor.

Kapsamlı hizmetlerimiz teklifimizi tamamlar: SICK Ömür Boyu servis hizmeti makinenin kullanım ömrü boyunca güvenlik ve verimlilik ile ilgili destek sağlar.

Bu bizim için "Sensör Zekası"dır.

DÜNYA GENELİNDE HEMEN YAKININIZDA:

Bilgi almak ve diğer merkezler için → www.sick.com