



VTE18L-4N344

V18 Laser

SILINDIRIK FOTOSEL

SICK
Sensor Intelligence.



Sipariş bilgileri

Tip	Stok no.
VTE18L-4N344	6027424

Diğer cihaz modelleri ve aksesuar → www.sick.com/V18_Laser

Resimler farklı olabilir



Ayrıntılı teknik bilgiler

Özellikler

Fonksiyon prensibi	Cisimden yansımali sensör
Çalışma prensibi ayrıntısı	Enerjetik
Boyutlar (G x Y x D)	18 mm x 18 mm x 107,7 mm
Gövde şekli (ışık çıkışı)	Silindirik
Gövde uzunluğu	107,7 mm
Dış çapı (Gövde)	M18 x 1
Optik eksen	Açılı
Maksimum algılama mesafesi	2 mm ... 250 mm ¹⁾
Algılama mesafesi	5 mm ... 200 mm
İşık türü	Görünebilir kırmızı ışık
İşık kaynağı	Lazer ²⁾
İşık demet çapı (mesafe)	Ø 5 mm (200 mm)
Dalga uzunluğu	650 nm
Lazer sınıfı	1 (IEC 60825-1)
Lazer çıkış gücü	0,4 mW
Ayarlama	Kablo, Kolay öğretme tuşu (Algılama mesafesi, Algılama mesafesi) ^{3) 4)}
Özel tasarım	Odaklanmış optik
Özel uygulamalar	Küçük nesnelere algılar

¹⁾ %90 remisyona sahip algılama malzemesi (standart beyaza göre, DIN 5033).

²⁾ Ortalama dayanım ömrü: T_U = +25 °C için 100.000 saat.

³⁾ Elektronik olarak Control girişi C (0 V) yardımıyla.

⁴⁾ Öğretme tuşuyla manuel.

Mekanik/Elektrik

Gerilim kaynağı U_B	10 V DC ... 30 V DC ¹⁾
Sinyal taşıma	$\pm 10 \%$ ²⁾
Akım tüketimi	30 mA ³⁾
Anahtarlama çıkışı	NPN
Anahtarlama tipi	Aydınlık/karanlık ile anahtarlama
Devre değiştirme türü seçilebilir	C kumanda girişi üzerinden seçilebilir
Çıkış akımı I_{max}	≤ 100 mA
Tepki süresi	$\leq 0,625$ ms ⁴⁾
Anahtarlama frekansı	800 Hz ⁵⁾
Bağlantı tipi	Soket M12, 4-pin
Koruma devreleri	A ⁶⁾ B ⁷⁾ C ⁸⁾ D ⁹⁾
Koruma sınıfı	III
Ağırlık	60 g
Gövde malzemesi	Metal, Nikel kaplı piring (sarı)/PC
Malzeme, optik	Plastik, cam malzemedden koruma camı bulunan PC
Koruma sınıfı	IP67
Özel tasarım	Odaklanmış optik
Çalışma ortamı sıcaklığı	-15 °C ... +55 °C
Depo ortam sıcaklığı	-25 °C ... +70 °C
UL-dosya no.	NRKH.E181493, CDRH uyumlu (0312012-00)

1) Sınır değerler.

2) U_V -toleransları aşılamaz veya altına düşemez.

3) Yüksüz.

4) Ohm yükü altında sinyal süresi.

5) Normalde açık/normalde kapalı oranında 1:1.

6) A = U_V -Kutup değiştirme emniyetli bağlantılar.

7) B = Giriş ve çıkışlar kutup değiştirme korumalı.

8) C = Parazitlenme palsini engelleme.

9) D = Çıkışlar aşırı akım ve kısa devre korumalı.

Sınıflandırmalar

ECLASS 5.0	27270903
ECLASS 5.1.4	27270903
ECLASS 6.0	27270903
ECLASS 6.2	27270903
ECLASS 7.0	27270903
ECLASS 8.0	27270903
ECLASS 8.1	27270903
ECLASS 9.0	27270903
ECLASS 10.0	27270904

ECLASS 11.0	27270904
ECLASS 12.0	27270903
ETIM 5.0	EC001821
ETIM 6.0	EC001821
ETIM 7.0	EC002719
ETIM 8.0	EC002719
UNSPSC 16.0901	39121528

Bağlantı tipi

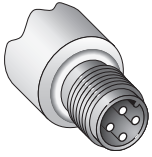

Bağlantı şeması

Cd-099

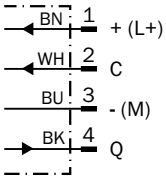

Karakteristik eğri

VTE18 L, radial

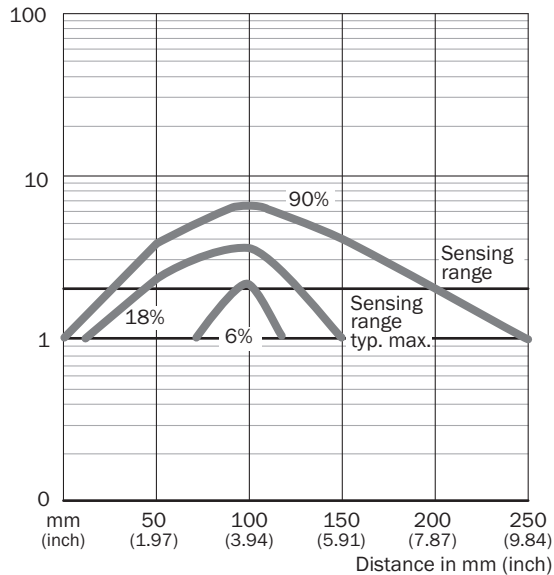

Algılama mesafesi diyagramı

VTE18 L

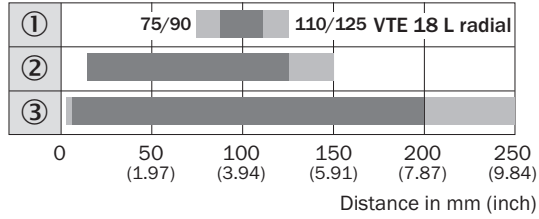
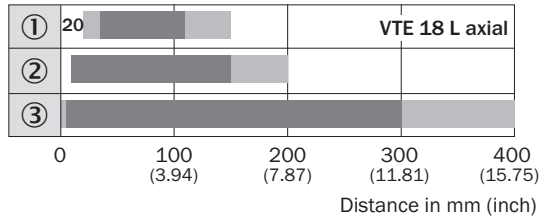

■ Sensing range ■ Sensing range max.

- ① Siyah üzerinde algılama mesafesi, %6 remisyon derecesi
- ② Gri üzerinde algılama mesafesi, %18 remisyon derecesi
- ③ Beyaz üzerinde algılama mesafesi, %90 remisyon derecesi

Teknik çizim (Ölçüler mm cinsindedir)

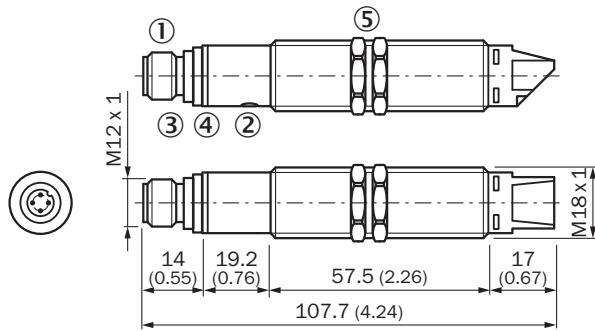

Açılı



- ① Cihaz erkek konnektörü M12, 4 pinli
- ② Hassasiyet ayarı: Tekli öğretim tuşu
- ③ Yeşil LED göstergesi: gerilim kaynağı U_v Mevcut
- ④ Gösterge LED'i sarı, -sürekli yanıyor: alım sinyali > rezerve faktörü 2- yanıp sönüyor: alım sinyali < rezerve faktörü 2, ancak > anahtarlama eşiği 1
- ⑤ Montaj somunu (2 x); anahtar numarası 24, metal (teslimat kapsamında bulunur)

Önerilen aksesuar

Diğer cihaz modelleri ve aksesuar → www.sick.com/V18_Laser

	Kısa açıklama	Tip	Stok no.
Diğer			
	<ul style="list-style-type: none">Bağlantı türü A kafa: Dişi konnektör, M12, 4 pin, düz, A kodlamalıBağlantı türü B kafa: Açık kablo ucuSinyal türü: Sensör/hareket elemanı bağlantısıKablo: 5 m, 4 telli, PVCAçıklama: Sensör/hareket elemanı bağlantısı, BlendajsızUygulama alanı: Kimyasal aralık	YF2A14-050VB3XLEAX	2096235
	<ul style="list-style-type: none">Bağlantı türü A kafa: Erkek konnektör, M12, 4 pin, düz, A kodlamalıAçıklama: BlendajsızBağlantı tekniği: Vidalı bağlantılarOnaylı iletken enine kesiti: ≤ 0,75 mm²	STE-1204-G	6009932

BİR BAKIŞTA SICK

SICK, endüstriyel uygulamalarda akıllı sensör ve sensör çözümleri konusunda lider üreticilerdendir. Eşsiz bir ürün ve hizmet yelpazesi; süreçlerin güvenli ve etkili şekilde kontrolünü, kişilerin kazalardan korunmasını ve çevreye verilen zararların önlenmesini sağlayan mükemmel temeli oluşturur.

Çok çeşitli branşlarda kapsamlı bilgi birikimine sahibiz ve süreçleriniz ile gerekliliklerinizi iyi biliyoruz. İşte bu sayede akıllı sensörlerle tam da müşterilerimizin ihtiyacı olanı teslim edebiliyoruz. Sistem çözümleri Avrupa, Asya ve Kuzey Amerika'da bulunan uygulama merkezlerinde müşteriye özel olarak test ve optimize edilir. Bütün bunlar bizi güvenilir bir tedarikçi ve ARGE ortağı haline getiriyor.

Kapsamlı hizmetlerimiz teklifimizi tamamlar: SICK Ömür Boyu servis hizmeti makinenin kullanım ömrü boyunca güvenlik ve verimlilik ile ilgili destek sağlar.

Bu bizim için "Sensör Zekası"dır.

DÜNYA GENELİNDE HEMEN YAKININIZDA:

Bilgi almak ve diğer merkezler için → www.sick.com