



WT100-2N4439

W100-2

FOTOCÉLULAS MINIATURA

SICK
Sensor Intelligence.



Imagen aproximada



Información sobre pedidos

Tipo	N.º de artículo
WT100-2N4439	6052371

Incluido en el volumen de suministro: BEF-W100-A (1)

Otros modelos del dispositivo y accesorios → www.sick.com/W100-2

Datos técnicos detallados

Características

Principio funcional	Fotocélula de detección sobre objeto
Detalle del principio de funcionamiento	Energético
Dimensiones (An x Al x Pr)	11 mm x 31 mm x 20 mm
Forma de la carcasa (salida de luz)	Rectangular
Alcance de detección máx.	0 mm ... 1.200 mm ¹⁾
Distancia de conmutación	0 mm ... 750 mm ¹⁾
Tipo de luz	Luz roja visible
Fuente de luz	LED ²⁾
Tamaño del spot (separación)	Ø 75 mm (1.000 mm)
Longitud de onda	632 nm
Ajuste	Potenciómetro (distancia de conmutación)

¹⁾ Material con un 90% de reflexión difusa (referido al blanco estándar según DIN 5033).

²⁾ Vida útil media de 100.000 h con T_J = 25 °C.

Mecánica/Electrónica

Tensión de alimentación V_B	10 V DC ... 30 V DC ¹⁾
Ondulación	± 10 % ²⁾

¹⁾ Valores límite.

²⁾ No se deben sobrepasar por exceso o por defecto las tolerancias de U_y.

³⁾ Sin carga.

⁴⁾ Duración de la señal con carga óhmica.

⁵⁾ Con una relación claro/oscuro de 1:1.

⁶⁾ A = Conexiones U_y protegidas contra polarización inversa.

⁷⁾ B = Salidas protegidas contra polarización inversa.

⁸⁾ D = Salidas a prueba de sobrecorriente y cortocircuitos.

Consumo de corriente	30 mA ³⁾
Salida conmutada	NPN
Modo de conmutación	Conmutación en claro/oscurο
Tipo de conmutación seleccionable	Opcional, por interruptor giratorio claro/oscurο
Tensión de señal NPN HIGH/LOW	Ca. $U_V / < 1,8 \text{ V}$
Corriente de salida $I_{\text{máx.}}$	$\leq 100 \text{ mA}$
Tiempo de respuesta	$\leq 0,5 \text{ ms}$ ⁴⁾
Frecuencia de conmutación	1.000 Hz ⁵⁾
Tipo de conexión	Conector M8 de 4 polos
Protección de circuito	A ⁶⁾ B ⁷⁾ D ⁸⁾
Clase de protección	III
Material de la carcasa	Plástico, ABS/PC/POM
Material de elementos ópticos	Plástico, PMMA
Grado de protección	IP67
Elementos suministrados	Escuadra de fijación BEF-W100-A
Operación a temperatura ambiente	-25 °C ... +55 °C
Temperatura ambiente de almacenamiento	-40 °C ... +70 °C

1) Valores límite.

2) No se deben sobrepasar por exceso o por defecto las tolerancias de U_V .

3) Sin carga.

4) Duración de la señal con carga óhmica.

5) Con una relación claro/oscurο de 1:1.

6) A = Conexiones U_V protegidas contra polarización inversa.

7) B = Salidas protegidas contra polarización inversa.

8) D = Salidas a prueba de sobrecorriente y cortocircuitos.

Características técnicas de seguridad

MTTF_D	954 años
DC_{avg}	0 %

Clasificaciones

ECLASS 5.0	27270903
ECLASS 5.1.4	27270903
ECLASS 6.0	27270903
ECLASS 6.2	27270903
ECLASS 7.0	27270903
ECLASS 8.0	27270903
ECLASS 8.1	27270903
ECLASS 9.0	27270903
ECLASS 10.0	27270904
ECLASS 11.0	27270904
ECLASS 12.0	27270903

ETIM 5.0	EC001821
ETIM 6.0	EC001821
ETIM 7.0	EC002719
ETIM 8.0	EC002719
UNSPSC 16.0901	39121528

Posibilidades de ajuste

W100-2

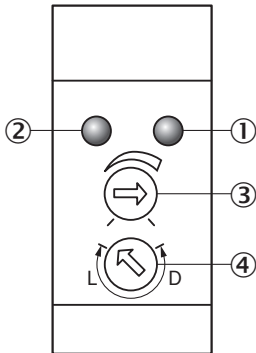

- ① Indicador LED naranja: salida conmutada activa
- ② Indicador LED verde: indicador de servicio
- ③ Ajuste distancia de conmutación: potenciómetro
- ④ Interruptor claro/oscuro giratorio: L = conmutación en claro, D = conmutación en oscuro

Esquema de conexión

Cd-067

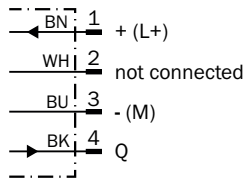

Curva característica

WT100-2, energético

Function reserve

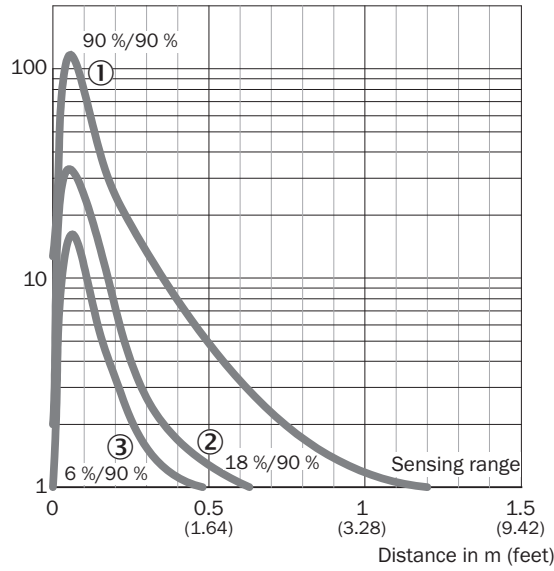

- ① Distancia de conmutación sobre blanco, 90 % de reflectividad
- ② Distancia de conmutación sobre gris, 18 % de reflectividad
- ③ Distancia de conmutación sobre negro, 6 % de reflectividad

Tamaño del spot

Tamaño del spot



Diagrama del rango de sensibilidad

WT100-2, energético

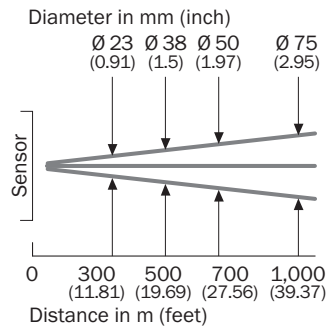
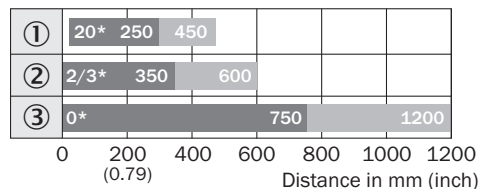

■ Sensing range ■ Sensing range max.

*Close-up range at maximum sensitivity

- ① Distancia de conmutación sobre negro, 6 % de reflectividad
- ② Distancia de conmutación sobre gris, 18 % de reflectividad
- ③ Distancia de conmutación sobre blanco, 90 % de reflectividad

Esquema de dimensiones (Medidas en mm)

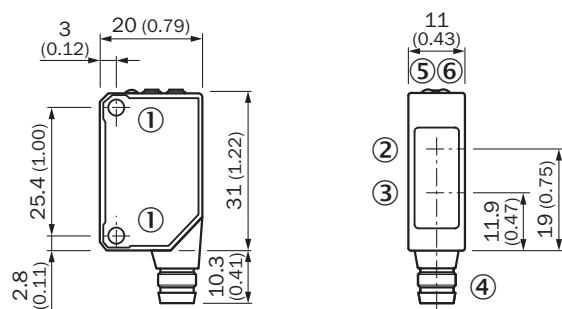

WT100, WL100





- ① Rosca de fijación M3
- ② Centro del eje óptico del receptor
- ③ Centro del eje óptico, emisor
- ④ Conexión
- ⑤ Indicador LED naranja: salida conmutada activa
- ⑥ Indicador LED verde: indicador de servicio

Accesorios recomendados

Otros modelos del dispositivo y accesorios → www.sick.com/W100-2

	Descripción breve	Tipo	N.º de artículo
Conectores y cables			
	<ul style="list-style-type: none"> • Tipo de conexión cabezal A: Conector macho, M8, 4 polos, recto • Descripción: Sin apantallar • Método de conexión: Terminales atornillados • Sección de conductor permitida: 0,14 mm² ... 0,5 mm² 	STE-0804-G	6037323
Escuadra y placas de fijación			
	Escuadra de fijación para montaje en la pared, Acero inoxidable, Material de fijación incluido	BEF-W100-A	5311520

	Descripción breve	Tipo	N.º de artículo
	Escuadra de fijación para montaje en el suelo, Acero, revestimiento de cinc, Material de fijación incluido	BEF-W100-B	5311521
Otros			
	<ul style="list-style-type: none">• Tipo de conexión cabezal A: Conector hembra, M8, 4 polos, recto, Con codificación A• Tipo de conexión cabezal B: Extremo de cable abierto• Tipo de señal: Cable sensor/actuador• Cable: 5 m, de 4 hilos, PVC• Descripción: Cable sensor/actuador, sin apantallar• Aplicación: Industria química	YF8U14-050VA3XLEAX	2095889

LO MÁS DESTACADO DE SICK

SICK es uno de los fabricantes líderes de sensores y soluciones de sensores inteligentes para aplicaciones industriales. Nuestro exclusivo catálogo de productos y servicios constituye la base perfecta para el control seguro y eficaz de procesos, para la protección de personas y para la prevención de accidentes y de daños medioambientales.

Nuestra amplia experiencia multidisciplinar nos permite conocer sus necesidades y procesos para ofrecer a nuestros clientes exactamente la clase de sensores inteligentes que necesitan. Contamos con centros de aplicación en Europa, Asia y Norteamérica, donde probamos y optimizamos las soluciones de sistemas específicas del cliente. Todo ello nos convierte en el proveedor y socio en el desarrollo de confianza que somos.

SICK LifeTime Services, nuestra completa oferta de servicios, garantiza la asistencia durante toda la vida útil de su maquinaria para que obtenga la máxima seguridad y productividad.

Para nosotros, esto es “Sensor Intelligence”.

CERCA DE USTED EN CUALQUIER LUGAR DEL MUNDO:

Encontrará información detallada sobre todas las sedes y personas de contacto en nuestra página web: → www.sick.com