



# KTX-WP92342242ZZZZ

KTX

KONTRAST SENSÖRLERİ

**SICK**  
Sensor Intelligence.



Resimler farklı olabilir



## Sipariş bilgileri

Tip	Stok no.
KTX-WP92342242ZZZZ	1078137

Diğer cihaz modelleri ve aksesuar → [www.sick.com/KTX](http://www.sick.com/KTX)

## Ayrıntılı teknik bilgiler

### Özellikler

Özel uygulamalar	Standart
Cihaz tipi	Standart
Boyutlar ( G x Y x D)	30 mm x 53 mm x 78,5 mm
Algılama mesafesi	≤ 40 mm
Algılama genişliği toleransı	± 3 mm
Gövde yapısı	Büyük
Işık kaynağı	LED, RGB <sup>1)</sup>
Dalga uzunluğu	470 nm, 525 nm, 625 nm
Işık çıkışı	Kısa cihaz tarafı
Işık demet çapı	0,9 mm x 3,9 mm
Işık noktası konumu	Enine <sup>2)</sup>
Alım filtreleme	Yok
Öğretme çalışması	1 noktalı öğretme, 2 noktalı öğretme, dinamik öğretme, otomatik mod
Anahtarlama fonksiyonu	Aydınlık/karanlık ile anahtarlama
Gecikme süresi	Ayarlanabilir
Özel özellikler	Büyük algılama genişliği
Teslimat durumu	2 nokta öğretme
Ön ayar	Yok
Tuş blokajının ayarlanması	Standart

<sup>1)</sup> Ortalama dayanım ömrü: T<sub>U</sub> = +25 °C için 100.000 saat.

<sup>2)</sup> Cihaz tarafı uzunluğuna göre.

## Mekanik/Elektrik

<b>Besleme Gerilimi</b>	10,8 V DC ... 28,8 V DC <sup>1)</sup>
<b>Sinyal taşıma</b>	$\leq 5 V_{SS}$ <sup>2)</sup>
<b>Akım tüketimi</b>	$< 100 \text{ mA}$ <sup>3)</sup>
<b>Anahtarlama frekansı</b>	50 kHz <sup>4) 5)</sup>
<b>Tepki süresi</b>	10 $\mu\text{s}$ <sup>6) 7)</sup>
<b>Jitter</b>	5 $\mu\text{s}$ <sup>8)</sup>
<b>Anahtarlama çıkışı</b>	PNP
<b>Anahtarlama çıkışı (gerilim)</b>	PNP: HIGH = $U_V - 3 \text{ V}$ / LOW = 0 V
<b>Çıkış akımı <math>I_{\text{max}}</math></b>	100 mA <sup>9)</sup>
<b>Giriş, öğretim (ET)</b>	Öğretim: $U = 10 \text{ V} \dots < U_V$
<b>Giriş, silme girişi (AT)</b>	Silinmiş: $U = 10 \text{ V} \dots < U_V$
<b>Giriş, ince/kalın (F/C)</b>	Coarse: $U = 10 \text{ V} \dots < U_V$
<b>Giriş, açık/koyu (L/D)</b>	Aydınlık: $U = 10 \text{ V} \dots < U_V$
<b>Hafıza süresi (ET)</b>	25 ms, uçucu olmayan bellek
<b>Bağlantı tipi</b>	Soket M12, 4-pin
<b>Koruma sınıfı</b>	III
<b>Koruma devreleri</b>	$U_V$ kutup değiştirme korumalı bağlantılar Çıkış Q kısa devre korumalı Parazitlenme palsini engelleme
<b>Koruma sınıfı</b>	IP67
<b>Ağırlık</b>	94 g
<b>Gövde malzemesi</b>	VISTAL®

1) Sınır değerler: DC 12 V (% -10) ... DC 24 V (% +20). Kısa devre korumalı şebekede çalışma maks. 8 A.

2)  $U_V$ -toleransları aşılamaz veya altına inilemez.

3) Yüksüz.

4) Normalde açık/normalde kapalı oranında 1:1.

5) 1-point teach-in (color mode): 16 kHz.

6) Ohm yükü altında sinyal süresi.

7) 1 noktali öğretim (renk modu): 30  $\mu\text{s}$ .

8) 1 noktali öğretim (renk modu): 15  $\mu\text{s}$ .

9) Tüm çıkışların toplam akımı.

## Ortam verileri

<b>Çalışma ortamı sıcaklığı</b>	-20 °C ... +60 °C
<b>Depo ortam sıcaklığı</b>	-25 °C ... +75 °C
<b>Şok yüklenmesi</b>	IEC 60068-2-27 uyarınca (30 g/11 ms)
<b>UL-dosya no.</b>	E181493

## Sınıflandırmalar

<b>ECLASS 5.0</b>	27270906
<b>ECLASS 5.1.4</b>	27270906
<b>ECLASS 6.0</b>	27270906
<b>ECLASS 6.2</b>	27270906
<b>ECLASS 7.0</b>	27270906

<b>ECLASS 8.0</b>	27270906
<b>ECLASS 8.1</b>	27270906
<b>ECLASS 9.0</b>	27270906
<b>ECLASS 10.0</b>	27270906
<b>ECLASS 11.0</b>	27270906
<b>ECLASS 12.0</b>	27270906
<b>ETIM 5.0</b>	EC001820
<b>ETIM 6.0</b>	EC001820
<b>ETIM 7.0</b>	EC001820
<b>ETIM 8.0</b>	EC001820
<b>UNSPSC 16.0901</b>	39121528

Teknik çizim (Ölçüler mm cinsindedir)

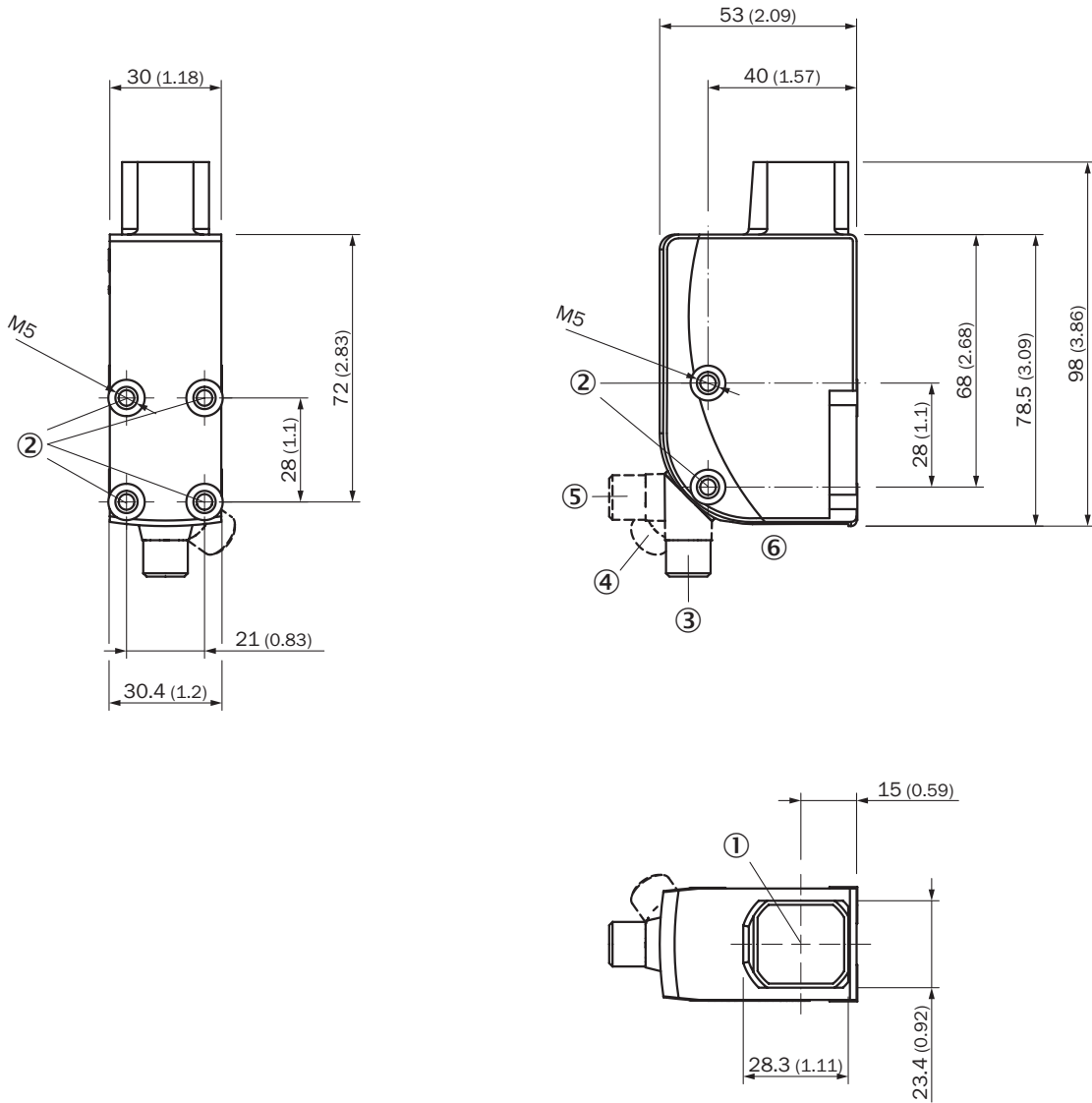

- ① Optik eksen
- ② Montaj vida dişi M5
- ③ M12 erkek konnektör, teslimat durumu
- ④ M12 erkek konnektör, son dayanak sağda
- ⑤ M12 erkek konnektör, son dayanak solda
- ⑥ Gösterge ve ayarlama elemanları

### Ayar olanakları

Gösterge ve ayarlama elemanları

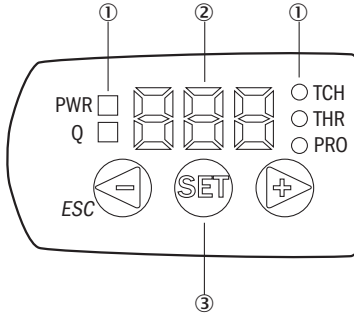

- ① LED durum göstergesi
- ② Ekran
- ③ Navigasyon tuşları

### Bağlantı şeması

Cd-381

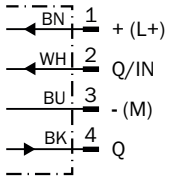

### Kullanım konsepti

KTS/KTX Prime - Anahtarlama eşiğini ayarlama (2 noktalı öğretme)

Suitable for manual positioning of the object to be detected, e.g. marks and background.

#### 1. Position mark

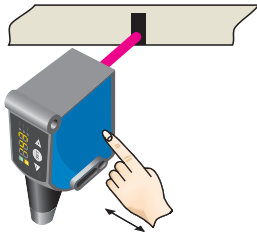

When setting the contrasts to be detected, "1st" flashes. Press set button.

#### 2. Position background

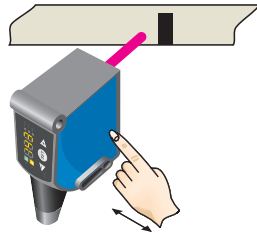

When setting the contrasts to be detected, "2nd" flashes. Press set button. The Quality of Teach is displayed.

## KTS/KTX Prime - Anahtarlama eşik ayarı (dinamik öğretme)

Suitable for teaching in moving objects.

### 1. Position background

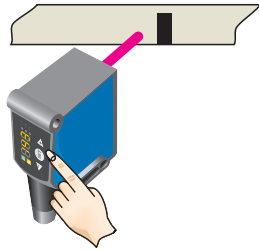

Press the Set pushbutton to start the teach-in process.

### 2. Move at least the mark and background using the light spot

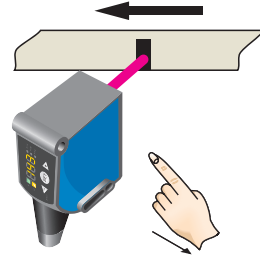

The display lights up during repeat length detection ( - - - ).

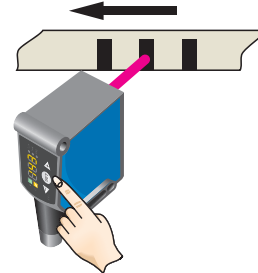

Press the Set pushbutton to end the teach-in process. The Quality of Teach is displayed.

### Example

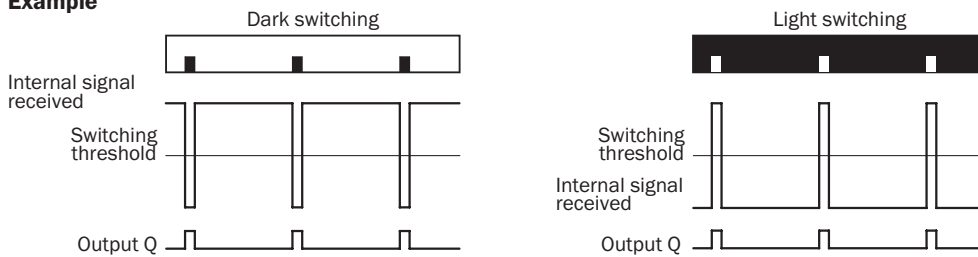

### Switching characteristics

The optimum emitted light is selected automatically (at RGB variants).

Static teach-in: light/dark setting is defined using teach-in sequence.

Dynamic teach-in: switching output active on mark, if background is longer in the field of view during the teach-in.

The switching threshold is set in the center between the background and the mark.

Keylock (activation and deactivation): Press and hold the “+” pushbutton > 10 s.

The Q-LED (yellow) flashes and the “Err” error message appears on the display.



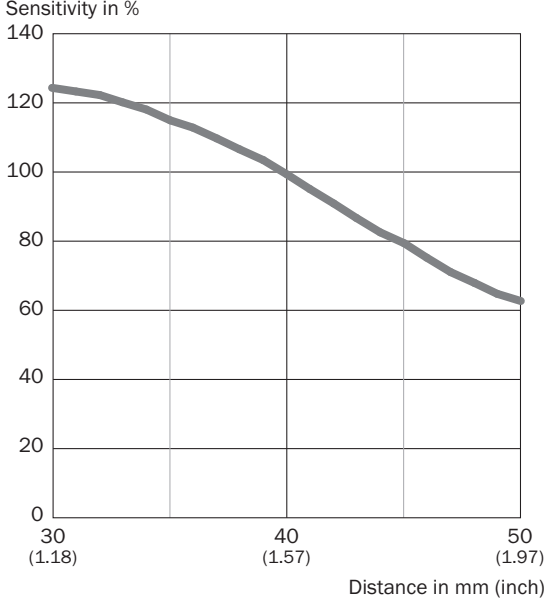

## Algılama mesafesi

Algılama genişliği 40 mm



## Önerilen aksesuar

Diğer cihaz modelleri ve aksesuar → [www.sick.com/KTX](http://www.sick.com/KTX)

	Kısa açıklama	Tip	Stok no.
Evrensel sıkma sistemleri			
	Çok amaçlı bağlantı kelepçesi için G plakası, Çinko kaplamalı çelik, Çok amaçlı bağlantı kelepçesi (2022726), montaj malzemeleri	BEF-KHS-G01	2022464
	Düz, 200 mm, çelik montaj çubuğu, Çinko kaplamalı çelik, montaj malzemeleri bulunmaz	BEF-MS12G-A	4056054
	L biçimli, 150 mm x 150 mm, çelik montaj çubuğu, Çinko kaplamalı çelik, montaj malzemeleri bulunmaz	BEF-MS12L-A	4056052
Diğer			
	<ul style="list-style-type: none"><li><b>Bağlantı türü A kafa:</b> Erkek konnektör, M12, 4 pin, düz, A kodlamalı</li><li><b>Açıklama:</b> Blendajsız</li><li><b>Bağlantı tekniği:</b> Vidalı bağlantılar</li><li><b>Onaylı iletken enine kesiti:</b> ≤ 0,75 mm<sup>2</sup></li></ul>	STE-1204-G	6009932
	<ul style="list-style-type: none"><li><b>Bağlantı türü A kafa:</b> Dişi konnektör, M12, 4 pin, düz, A kodlamalı</li><li><b>Bağlantı türü B kafa:</b> Açık kablo ucu</li><li><b>Sinyal türü:</b> Sensör/hareket elemanı bağlantısı</li><li><b>Kablo:</b> 5 m, 4 telli, PVC</li><li><b>Açıklama:</b> Sensör/hareket elemanı bağlantısı, Blendajsız</li><li><b>Uygulama alanı:</b> Kimyasal aralık</li></ul>	YF2A14-050VB3XLEAX	2096235



## BİR BAKIŞTA SICK

SICK, endüstriyel uygulamalarda akıllı sensör ve sensör çözümleri konusunda lider üreticilerdendir. Eşsiz bir ürün ve hizmet yelpazesi; süreçlerin güvenli ve etkili şekilde kontrolünü, kişilerin kazalardan korunmasını ve çevreye verilen zararların önlenmesini sağlayan mükemmel temeli oluşturur.

Çok çeşitli branşlarda kapsamlı bilgi birikimine sahibiz ve süreçleriniz ile gerekliliklerinizi iyi biliyoruz. İşte bu sayede akıllı sensörlerle tam da müşterilerimizin ihtiyacı olanı teslim edebiliyoruz. Sistem çözümleri Avrupa, Asya ve Kuzey Amerika'da bulunan uygulama merkezlerinde müşteriye özel olarak test ve optimize edilir. Bütün bunlar bizi güvenilir bir tedarikçi ve ARGE ortağı haline getiriyor.

Kapsamlı hizmetlerimiz teklifimizi tamamlar: SICK Ömür Boyu servis hizmeti makinenin kullanım ömrü boyunca güvenlik ve verimlilik ile ilgili destek sağlar.

**Bu bizim için "Sensör Zekası"dır.**

## DÜNYA GENELİNDE HEMEN YAKININIZDA:

Bilgi almak ve diğer merkezler için → [www.sick.com](http://www.sick.com)