

# TTK50-HXQ0-K02

TTK50

DOĞRUSAL MOTOR-FEEDBACK SİSTEMLERİ

**SICK**  
Sensor Intelligence.

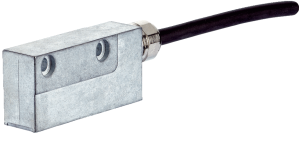

Resimler farklı olabilir

## Sipariş bilgileri

Tip	Stok no.
TTK50-HXQ0-K02	1057793

Manyetik bant teslimat kapsamına dahil değildir

Diğer cihaz modelleri ve aksesuar → [www.sick.com/TTK50](http://www.sick.com/TTK50)



## Ayrıntılı teknik bilgiler

### Özellikler

<b>Teslimat Kapsamı</b>	Manyetik bant teslimat kapsamına dahil değildir
-------------------------	---

### Emniyet tekniği parametreleri

<b>MTTF<sub>D</sub> (tehlike oluşturan bir devre dışı kalma durumunda kadar ortalama süre)</b>	59 yıl (EN ISO 13849) <sup>1)</sup>
--	-------------------------------------

<sup>1)</sup> Bu ürün standart bir üründür, makine direktiflerinde tanımlanmış güvenli komponent içermez. Yapı elemanlarının nominal yük bazlı hesaplaması, ortalama ortam sıcaklığı 60 °C, kullanım sıklığı 8760 h/a. Bütün elektronik devre dışı kalma durumları tehlikeli devre dışı kalma olarak kabul edilir. Ayrıntılı bilgi için bakınız Doküman No. 8015532.

### Performans

<b>Ölçme adımı</b>	0,244 µm Sinüs/cosinüs sinyallerinin örn. 12 Bit ile enterpolasyonu durumunda
<b>Ölçüm mesafesi</b>	0 mm ... 940 mm
<b>Çözünürlük</b>	1 µm
<b>Periyot uzunluğu</b>	1 mm
<b>Yol alma hızı</b>	1,3 m/s, ≤ 10 m/s Mutlak pozisyona kadar güvenilir şekilde gerçekleştirilebilen, dinamik işletim (Sin/Cos)
<b>Tekrarlanabilirlik</b>	< 5 µm
<b>Sistem hassasiyeti</b>	+20 °C
<b>Ölçüm değeri dönüşüm boşluğu</b>	< 10 µm

### Arayüzler

<b>Kod türü</b>	İkili
<b>Mevcut bellek alanı</b>	1.972 Byte (E <sup>2</sup> PROM 2048)

### Elektrik

<b>Besleme Gerilimi</b>	7 V DC ... 12 V DC
<b>Tavsiye edilen gerilim kaynağı</b>	8 V DC
<b>Çalışma akımı</b>	≤ 55 mA (Yüksüz) <sup>1)</sup>
<b>Bağlantı tipi</b>	Kablo, 8 telli (4 x 2 x 0,15 mm <sup>2</sup> ), 2 m
<b>MTTFd: Tehlikeli arızaya kadar geçen ortalama süre</b>	59 yıl (EN ISO 13849) <sup>2)</sup>

<sup>1)</sup> Karşılaştırma işlemi esnasında yakl. 100 mA.

<sup>2)</sup> Bu ürün standart bir üründür, makine direktiflerinde tanımlanmış güvenli komponent içermez. Yapı elemanlarının nominal yük bazlı hesaplaması, ortalama ortam sıcaklığı 60 °C, kullanım sıklığı 8760 h/a. Bütün elektronik devre dışı kalma durumları tehlikeli devre dışı kalma olarak kabul edilir. Ayrıntılı bilgi için bakınız Doküman No. 8015532.

## Mekanik

<b>Ölçüler/boyutlar</b>	Boyutsal çizimine bakınız
<b>Teslimat kapsamı</b>	Manyetik bant teslimat kapsamına dahil değildir
<b>Ağırlık</b>	0,06 kg, kablosuz
<b>Malzeme, okuyucu kafa</b>	Basınçlı çinko döküm

## Ortam verileri

<b>EMVC</b>	EN 61000-6-2 ve EN 61000-6-3 uyarınca <sup>1)</sup>
<b>Koruma sınıfı</b>	IP67, Erkek konnektör karşılığı takılı olduğunda (IEC 60529)
<b>Çalışma sıcaklığı aralığı</b>	-30 °C ... +80 °C
<b>Depolama sıcaklığı aralığı</b>	-40 °C ... +85 °C, Ambalajsız
<b>İzin verilen rölatif nem</b>	100 %, Buğulanma izinli
<b>Darbelere karşı direnç</b>	30 g, 6 ms (EN 60068-2-27)
<b>Titreşimlere karşı direnç</b>	20 g, 10 Hz ... 2.000 Hz (EN 60068-2-6)
<b>İzin verilen maksimum ortam alan şiddeti</b>	< 3 kA/m ... 4 kA/m (3.8 mT ... 5 mT), böylece doğruluk değerlerine uyulabilir <sup>2)</sup>
<b>İzin verilen maksimum alan şiddeti</b>	< 150 kA/m (< 190 mT), böylece manyetik bant geri dönüşümü olmayacak şekilde zarar görmez

<sup>1)</sup> Motor Feedback sistemi, bir kablo ekranı üzerinden motor regülatörünün merkezi topraklama noktasına bağlanmışsa ve verici gövdesi üzerinden motor potansiyeli üzerinde geniş yüzeyli şekilde duruyorsa, belirtilen normlara uygun olarak elektromanyetik uyumluluk garantisi edilir. Başka ekran konseptleri kullanılırsa, kullanıcı kendi testlerini yapmalıdır.

<sup>2)</sup> Pozisyon değeri önceki değerden (yabancı alan etkisi olmaksızın) 5 µm saparsa, azami yabancı alan etkisine ulaşılır. Bu değere; sensörün olduğu yerde 3 kA/m ... 4 kA/m (3,8 mT ... 5 mT) değerinde bir alan şiddeti ve buna ek olarak manyetik bandın alan şiddeti ortaya çıkarsa ulaşılır.

## Sınıflandırmalar

<b>ECLASS 5.0</b>	27270590
<b>ECLASS 5.1.4</b>	27270590
<b>ECLASS 6.0</b>	27270590
<b>ECLASS 6.2</b>	27270590
<b>ECLASS 7.0</b>	27270590
<b>ECLASS 8.0</b>	27270590
<b>ECLASS 8.1</b>	27270590
<b>ECLASS 9.0</b>	27270590
<b>ECLASS 10.0</b>	27273805
<b>ECLASS 11.0</b>	27273902
<b>ECLASS 12.0</b>	27273902
<b>ETIM 5.0</b>	EC001486
<b>ETIM 6.0</b>	EC001486
<b>ETIM 7.0</b>	EC001486
<b>ETIM 8.0</b>	EC001486
<b>UNSPSC 16.0901</b>	41112113

## Teknik çizim (Ölçüler mm cinsindedir)

Okuyucu kafa

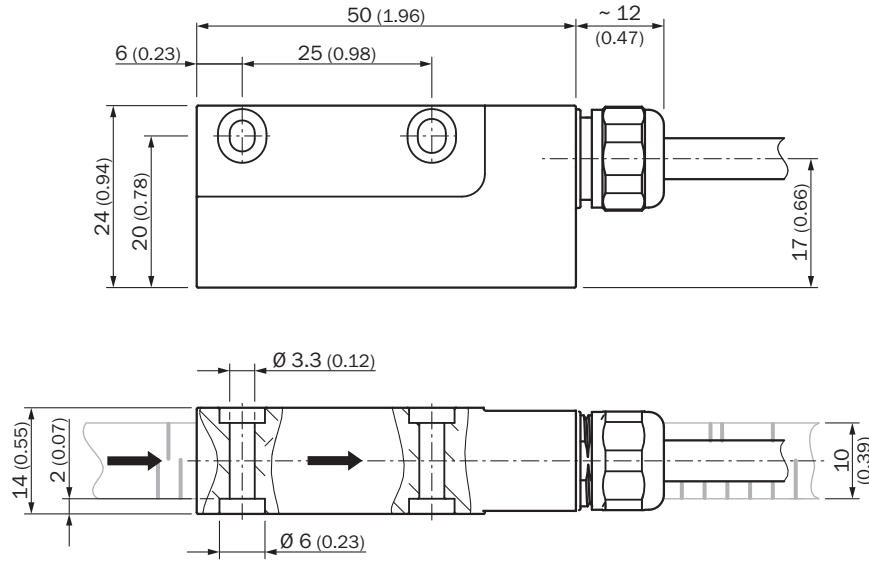

## Konum toleransı

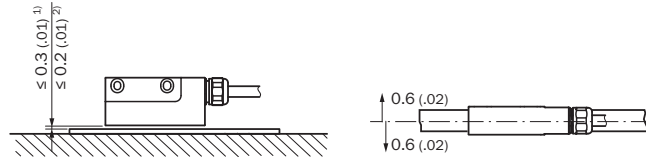









DIN ISO 2768-mk uyarınca genel toleranslar

- ① Kaplama bandı olmadan
- ② Kaplama bandı ile

## Önerilen aksesuar

Diğer cihaz modelleri ve aksesuar → [www.sick.com/TTK50](http://www.sick.com/TTK50)

	Kısa açıklama	Tip	Stok no.
Diğer			
	<ul style="list-style-type: none"><li>• <b>Bağlantı türü A kafa:</b> Dişi konnektör, M23, 12 pin, düz</li><li>• <b>Bağlantı türü B kafa:</b> Erkek konnektör, M23, 17 pin, düz</li><li>• <b>Sinyal türü:</b> HIPERFACE®</li><li>• <b>Kablo:</b> 1 m, 8 telli</li><li>• <b>Açıklama:</b> HIPERFACE®, Blendajsız</li></ul>	DSL-2317-G01MJB2	2071328
	<ul style="list-style-type: none"><li>• <b>Bağlantı türü A kafa:</b> Dişi konnektör, JST, 8 pin, düz</li><li>• <b>Bağlantı türü B kafa:</b> Erkek konnektör, M23, 17 pin, düz</li><li>• <b>Sinyal türü:</b> HIPERFACE®</li><li>• <b>Kablo:</b> 1 m, 8 telli</li><li>• <b>Açıklama:</b> HIPERFACE®, Blendajsız</li></ul>	DSL-2317-G01MJB6	2071327

	Kısa açıklama	Tip	Stok no.
	<ul style="list-style-type: none"> <li><b>Bağlantı türü A kafa:</b> Dişi konnektör, M12, 8 pin, düz</li> <li><b>Bağlantı türü B kafa:</b> Erkek konnektör, M23, 17 pin, düz</li> <li><b>Sinyal türü:</b> HIPERFACE®</li> <li><b>Kablo:</b> 1 m, 8 telli</li> <li><b>Açıklama:</b> HIPERFACE®, Blendajsız</li> </ul>	DSL-2317-G01MJC1	2071329
	<ul style="list-style-type: none"> <li><b>Bağlantı türü A kafa:</b> Dişi konnektör, Montaj kutusu, 8 pin, düz</li> <li><b>Bağlantı türü B kafa:</b> Erkek konnektör, M23, 17 pin, düz</li> <li><b>Sinyal türü:</b> HIPERFACE®</li> <li><b>Kablo:</b> 1 m, 8 telli</li> <li><b>Açıklama:</b> HIPERFACE®, Blendajsız</li> </ul>	DSL-2317-G01MJC6	2071330
	<ul style="list-style-type: none"> <li><b>Bağlantı türü A kafa:</b> Dişi konnektör, M12, 8 pin, düz, A kodlamalı</li> <li><b>Açıklama:</b> Blendajlı</li> <li><b>Bağlantı tekniği:</b> Vidalı bağlantılar</li> <li><b>Onaylı iletken enine kesiti:</b> 0,25 mm<sup>2</sup> ... 0,5 mm<sup>2</sup></li> </ul>	DOS-1208-GA	6028369
	<ul style="list-style-type: none"> <li><b>Bağlantı türü A kafa:</b> Erkek konnektör, M12, 8 pin, düz, A kodlamalı</li> <li><b>Açıklama:</b> Blendajlı</li> <li><b>Bağlantı tekniği:</b> Vidalı bağlantılar</li> <li><b>Onaylı iletken enine kesiti:</b> ≤ 0,5 mm<sup>2</sup></li> </ul>	STE-1208-GA	6028370
	<ul style="list-style-type: none"> <li><b>Bağlantı türü A kafa:</b> Dişi konnektör, M12, 8 pin, düz, A kodlamalı</li> <li><b>Sinyal türü:</b> Artımlı, SSI</li> <li><b>Kablo:</b> CAT5, CAT5e</li> <li><b>Açıklama:</b> Artımlı, SSI, Blendajlı, Kafa A: Dişi konnektör, M12, 8 pin, düz, A kodlamalı, artımsal, SSI, ekranlı, 4 mm ... 8 mm kablo çapı için Kafa B: - Çalışma sıcaklığı: - 40 °C ... +85 °C</li> <li><b>Bağlantı tekniği:</b> Yalıtım deplasman konnektörünün hızlı bağlantısı</li> <li><b>Onaylı iletken enine kesiti:</b> 0,14 mm<sup>2</sup> ... 0,34 mm<sup>2</sup></li> </ul>	DOS-1208-GA01	6045001
	<ul style="list-style-type: none"> <li><b>Bağlantı türü A kafa:</b> Dişi konnektör, M12, 8 pin, açılı, A kodlamalı</li> <li><b>Sinyal türü:</b> Ethernet</li> <li><b>Kablo:</b> CAT5, CAT5e</li> <li><b>Açıklama:</b> Ethernet, Blendajlı, A kodlamalı M12 dişi konnektör</li> <li><b>Bağlantı tekniği:</b> QUICKON çabuk bağlantı</li> <li><b>Onaylı iletken enine kesiti:</b> 0,14 mm<sup>2</sup> ... 0,34 mm<sup>2</sup></li> </ul>	DOS-1208-WA	6043358
	<ul style="list-style-type: none"> <li><b>Bağlantı türü A kafa:</b> Erkek konnektör, M12, 8 pin, düz, A kodlamalı</li> <li><b>Sinyal türü:</b> Artımlı</li> <li><b>Kablo:</b> CAT5, CAT5e</li> <li><b>Açıklama:</b> Artımlı, Blendajlı, Kafa A: Erkek konnektör, M12, 8 pin, düz, A kodlamalı, ekranlı, 4 mm ... 8 mm kablo çapı için Kafa B: - Çalışma sıcaklığı: -40 °C ... +85 °C</li> <li><b>Bağlantı tekniği:</b> Yalıtım deplasman konnektörünün hızlı bağlantısı</li> <li><b>Onaylı iletken enine kesiti:</b> 0,14 mm<sup>2</sup> ... 0,34 mm<sup>2</sup></li> </ul>	STE-1208-GA01	6044892
	LTG-2708-MW	LTG-2708-MW	6028361
	<ul style="list-style-type: none"> <li><b>Ürün segmenti:</b> Programlama cihazları</li> <li><b>Ürün ailesi:</b> PGT-11-S</li> <li><b>Açıklama:</b> Tüm Motor-Feedback sistemleri için sVip® LAN programlama aracı</li> <li><b>Teslimat Kapsamı:</b> 1x programlama aracı PGT-11-S LAN, 1x adaptör 100-240 V AC / 12 V DC, birincil adaptör (Avrupa, İngiltere, ABD/Japonya, Avustralya), 3 m Ethernet kablosu</li> </ul>	PGT-11-S LAN	1057324
	<ul style="list-style-type: none"> <li><b>Ürün segmenti:</b> Mıknatıslar</li> <li><b>Ürün ailesi:</b> Manyetik bantlar</li> <li><b>Açıklama:</b> Manyetik bant uzunluğu: 1 m, Manyetik bant genişliği: 10 mm, Ağırlık: 0,18 kg/m, Manyetik bant malzemesi: 17410 sert ferrit 9/28 P, Taşıyıcı bant malzemesi: Çelik, periyot uzunluğu 1 mm, Çalışma sıcaklığı aralığı: -20 °C ... 100 °C, Depolama sıcaklığı aralığı: -30 °C ... 100 °C, Sıcaklık katsayısı: (11 ± 1) µm/K/m</li> <li><b>Malzeme:</b> Kaplama bandı: V2A, Manyetik bant: 17410 Sert ferrit 9/28 P, Taşıyıcı bant: Yay çeliği (11±1) µm/K/m</li> </ul>	MVM-1M0-2MC-MKLB	6049001

## BİR BAKIŞTA SICK

SICK, endüstriyel uygulamalarda akıllı sensör ve sensör çözümleri konusunda lider üreticilerdendir. Eşsiz bir ürün ve hizmet yelpazesi; süreçlerin güvenli ve etkili şekilde kontrolünü, kişilerin kazalardan korunmasını ve çevreye verilen zararların önlenmesini sağlayan mükemmel temeli oluşturur.

Çok çeşitli branşlarda kapsamlı bilgi birikimine sahibiz ve süreçleriniz ile gerekliliklerinizi iyi biliyoruz. İşte bu sayede akıllı sensörlerle tam da müşterilerimizin ihtiyacı olanı teslim edebiliyoruz. Sistem çözümleri Avrupa, Asya ve Kuzey Amerika'da bulunan uygulama merkezlerinde müşteriye özel olarak test ve optimize edilir. Bütün bunlar bizi güvenilir bir tedarikçi ve ARGE ortağı haline getiriyor.

Kapsamlı hizmetlerimiz teklifimizi tamamlar: SICK Ömür Boyu servis hizmeti makinenin kullanım ömrü boyunca güvenlik ve verimlilik ile ilgili destek sağlar.

**Bu bizim için "Sensör Zekası"dır.**

## DÜNYA GENELİNDE HEMEN YAKININIZDA:

Bilgi almak ve diğer merkezler için → [www.sick.com](http://www.sick.com)